

E/NTES



Fiyat Listesi
Aralık 2017

www.entes.com.tr



ENERJİ KALİTESİ İÇİN DOĞRU ADRES

ENTES, 1980 yılından bu yana enerjinin verimliliği ve kalitesi alanlarında çözümler sunan lider teknoloji şirkettir.

Enerji Kalitesinde Dünya Markası / Türkiye'nin Gururu

ENTES, enerjinin değerli ve yüksek maliyetli olduğu ülkemizde, enerji kalitesi ve verimliliği için tutkuyla çalışan büyük bir aile. ENTES kurumların kullandıkları enerjiye kolaylıkla hakim olmasını sağlamak amacıyla 1980 yılından beri müşterilerinin özel ihtiyaçlarını karşılayan değerli çözümler üretiyor. İş yapışı şekillendiren lider işletmelerden biri olan ENTES, işin en düşük maliyetle yapılabilmesi için enerjiyi kontrol edilebilir bir kavrama dönüştürüyor ve bu sayede ekonomiye yeni olanaklar sunuyor. ENTES, kendi öz kaynaklarından yola çıkarak beyin gücünü değerlendiriyor, dünyadaki teknolojik gelişmelere açık ve faydacı olmak için emek veriyor. Her yeni gün yüzbinlerce noktadan başlayıp, dünyada 100'den fazla ülkenin enerjisini kontrol altına alıyor.



İÇİNDEKİLER

REAKTİF GÜÇ KONTROL RÖLELERİ	3
OG ÇÖZÜMÜ ALÇAK GERİLİM TRAFOSU	3
ENDÜKTİF YÜK SÜRÜCÜLERİ	3
SVC ÇÖZÜMÜ ŞÖNT REAKTÖRLER	3
YENİ NESİL ŞEBEKE ANALİZÖRLERİ	5-6
MPR-4 SERİSİ I/O MODÜLLERİ	6
ŞEBEKE ANALİZÖRLERİ	8
GÜÇ VE ENERJİ ÖLÇERLER	10
VERİ TOPLAYICI	10
ENERJİ YÖNETİMİ YAZILIMLARI	10
AĞ - HABERLEŞME DONANIMLARI	11
MULTİMETRELER	11
AMPERMETRELER	13
VOLTMETRELER	13
AKIM & GERİLİM TRANSDÜSERLERİ	13
DC ÖLÇÜ ALETLERİ VE ŞÖNTLER	14
COSφ METRELER / FREKANSMETRELER	14
GÜÇ KAYNAKLARI	15
MOTOR (FAZ) KORUMA RÖLELERİ	15
AKIM KORUMA RÖLELERİ	15
GERİLİM KORUMA RÖLELERİ	16
ASTRONOMİK ZAMAN RÖLELERİ	16
FOTOSEL RÖLELERİ	16
ZAMAN RÖLELERİ	18
DİJİTAL ZAMAN RÖLELERİ	18
SIVI SEVİYE KONTROL RÖLELERİ VE TAMAMLAYICI ÜRÜNLER	18
AŞIRI AKIM SEKONDER KORUMA RÖLELERİ	19
ALÇAK GERİLİM AKIM TRAFOLARI	19-20-21
AYRILABİLİR AKIM TRAFOLARI	22-23-24
ALÇAK GERİLİM AKIM TRAFOSU (CT UYUMLU ENTES CİHAZLARI İÇİN)	23
⚡lug&meter x5 ÇEVİRİCİ	24
⚡lug&meter AKIM TRAFOLARI	24
⚡lug&meter KABLOLARI	25
ÜÇ FAZLI AKIM TRAFOLARI	25
KOMPANZASYON KONTAKTÖRLERİ	25
STATİK KONTAKTÖRLER	25
ÜÇ FAZLI KONDANSATÖRLER MİNİ SERİ	26
ALÇAK GERİLİM GÜÇ KONDANSATÖRLERİ	26-27
KONDANSATÖR DEŞARJ ÜNİTELERİ	28
KUMANDA TRAFOLARI	28
İZOLASYON TRAFOLARI	29
STANDART SERİ ŞÖNT REAKTÖRLER	29-30
ENDÜSTRİYEL SERİ ŞÖNT REAKTÖRLER	30
HARMONİK FİLTRELER	31
BAĞLANTI ÜRÜNLERİ (Klemensler, Kablo Bağları, Kablo Yüksük ve Pabuçları)	32-60

REAKTİF GÜÇ KONTROL RÖLELERİ



Ürün Modeli	Sipariş No	B. Fiyat / ₺	144x144	96x96	Grafik LCD	LED Display	SVC	OG (Orta Gerilim)	Şönt Reaktör	1 faz 1 Akım	3 faz 3 Akım	Maksimum Radeine Sayısı	Monofaze Kondansatör	Trifaze Kondansatör	Gerilim (V)	Akım (I)	Cosφ	Aktif Güç (W)	Reaktif Güç (VAR)	Görünür Güç (VA)	SW. S VA, S VA KWh, KVAh	% THD I	% THD V	I 1-19Harmonikler	V 1-19Harmonikler	I 1-5Harmonikler	V 1-5Harmonikler	RS-485 Haberleşme	Spektik Ölçümü / Fan Chguy	Janarator Teftikleme için Cosφ 2	230 VAC (BESLEME)	Adet / Koli
RGSR-15S	M3774	1.185	●	●	●	●	●	●	●	●	●	12 SVC	●	●	●	●	●	●	●	●	●	●	●	●	●	●	●	●	●	●	●	4
RGSR-20S	M3773	1.333	●	●	●	●	●	●	●	●	●	16 SVC	●	●	●	●	●	●	●	●	●	●	●	●	●	●	●	●	●	●	●	4
RGSR-24S	YENİ M3942	1.495	●	●	●	●	●	●	●	●	●	20 SVC	●	●	●	●	●	●	●	●	●	●	●	●	●	●	●	●	●	●	4	
RGA-15S	M3772	1.185	●	●	●	●	●	●	●	●	●	15	●	●	●	●	●	●	●	●	●	●	●	●	●	●	●	●	●	●	4	
RGA-20S	M3754	1.311	●	●	●	●	●	●	●	●	●	20	●	●	●	●	●	●	●	●	●	●	●	●	●	●	●	●	●	●	4	
RGA-24S	YENİ M3943	1.485	●	●	●	●	●	●	●	●	●	24	●	●	●	●	●	●	●	●	●	●	●	●	●	●	●	●	●	●	4	
RGA-20S-OG	YENİ M4048	1.500	●	●	●	●	●	●	●	●	●	20	●	●	●	●	●	●	●	●	●	●	●	●	●	●	●	●	●	●	4	
RGSR-24S-OG	YENİ M4049	2.400	●	●	●	●	●	●	●	●	●	20 SVC	●	●	●	●	●	●	●	●	●	●	●	●	●	●	●	●	●	●	4	
RG3-12e	M3682	670	●	●	●	●	●	●	●	●	●	12	●	●	●	●	●	●	●	●	●	●	●	●	●	●	●	●	●	●	4	
RG3-12C	M0943	971	●	●	●	●	●	●	●	●	●	12	●	●	●	●	●	●	●	●	●	●	●	●	●	●	●	●	●	●	4	
RG3-12CS	M0942	1.013	●	●	●	●	●	●	●	●	●	12	●	●	●	●	●	●	●	●	●	●	●	●	●	●	●	●	●	●	4	
RG3-15C	M2410	1.000	●	●	●	●	●	●	●	●	●	15	●	●	●	●	●	●	●	●	●	●	●	●	●	●	●	●	●	●	4	
RG3-15CS	M2156	1.045	●	●	●	●	●	●	●	●	●	15	●	●	●	●	●	●	●	●	●	●	●	●	●	●	●	●	●	●	4	
RG3-15CL	M2411	1.024	●	●	●	●	●	●	●	●	●	15	●	●	●	●	●	●	●	●	●	●	●	●	●	●	●	●	●	●	4	
RG3-15CLS	M2157	1.155	●	●	●	●	●	●	●	●	●	15	●	●	●	●	●	●	●	●	●	●	●	●	●	●	●	●	●	●	4	
RG-8T	M0342	609	●	●	●	●	●	●	●	●	●	8	●	●	●	●	●	●	●	●	●	●	●	●	●	●	●	●	●	●	4	
RG-12T	M0343	696	●	●	●	●	●	●	●	●	●	12	●	●	●	●	●	●	●	●	●	●	●	●	●	●	●	●	●	●	4	
RG-8BS-96	M1321	737	●	●	●	●	●	●	●	●	●	8	●	●	●	●	●	●	●	●	●	●	●	●	●	●	●	●	●	●	8	

OG ÇÖZÜMÜ ALÇAK GERİLİM AKIM TRAFOSU



Ürün Modeli	Sipariş No	B. Fiyat / ₺	Maksimum Bara Ölçüsü (mm)	Primer Akım (A)	Nominal Güç (VA)	Sınıf 0.5	Adet / Koli
ENT.A65-OG YENİ	M4050	870	65	100	5	●	3

OG çözümü alçak gerilim akım trafoları, sadece izoleli OG XLPE kablosu ile kullanılır. OG baralarına direkt montajı kesinlikle yapılmamalıdır.



ENDÜKTİF YÜK SÜRÜCÜLERİ

Ürün Modeli	Sipariş No	B. Fiyat / ₺	Güç (kVA)	Sürekli Şönt Reaktör Sayısı	Şönt Reaktör Türü	İşleme Gerilimi (V)	Bağlantı Şekli	Boyutlar (mm)	Ağırlık (kg)	Adet / Koli
SR-05E	M3757	891	5	3	Monofaze (tek fazlı)	230	Yıldız	119x121x92	0,9	1
SR-10E	M3756	1.143	10	3	Monofaze (tek fazlı)	230	Yıldız	119x121x152	1,4	1
SR-20E	M3904	1.591	20	3	Monofaze (tek fazlı)	230	Yıldız	119x167x337	2,29	1
SR-30E	M3914	1.866	30	3	Monofaze (tek fazlı)	230	Yıldız	119x167x337	3,18	1



SVC ÇÖZÜMÜ ŞÖNT REAKTÖRLER

Ürün Modeli	Sipariş No	B. Fiyat / ₺	Güç (kVA)	L (mH)	I _{max} (A)	Ağırlık (kg)	Adet / Koli
ENT.SRS1.230/1,66	M3784	450	1,66	101	7,22	9,3	1
ENT.SRS1.230/3,33	M3783	780	3,33	50,02	14,48	20,8	1
ENT.SRS1.230/6,67	M3878	1.785	6,67	25,3	40	24,3	1
ENT.SRS1.230/10	M3913	2.300	10	16,84	43,48	32,4	1



RGAR/RGSR

Reaktif Güç Kontrol Röleleri

RGSR ve RGA Serisi yeni nesil reaktif güç kontrol röleleri, Entes'in "tak-çalıştır" ve kolay kullanım özelliği ile kullanıcı dostu, hassas ölçüm yeteneğine sahip, düşük enerji tüketimi ile çevreci reaktif güç kontrol röleleridir.

Temel Özellikler:

- Yeni nesil kompanzasyon
- Kompanzasyon modları ile inovatif çözüm.
- Üstün hassasiyet sınıfı
- Tak ve çalıştır teknolojisi
- RGSR ile Reaktör sürücüsü kontrolü
- 1 Milyon kompanzasyon olasılığını değerlendirebilen yeni nesil algoritma
- İkinci akım trafosu giriş seçeneği ile kompanzasyon panosunda daha hassas ölçüm yapabilme
- Arıza teşhis yeteneği
- Reaktör ve kondansatörleri birlikte kullanabilme
- Yüksek hassasiyet sınıfı ile 3mA akıma kadar duyarlı ölçüm yapabilme
- Eko, standart, hassas mod tercihleri ile kompanzasyon etkinliğini yapılandırabilme
- Bulut çözümlere özel altyapı ile kendi bakımını gerçekleştirebilme
- Günlük, haftalık, aylık ve üç aylık kompanzasyon oran grafiği alabilme
- Otomatik kademe tanıma ve bağlantı düzeltebilme
- 240x160 grafik ekranla canlı kompanzasyon takibi

Ölçülen Parametreler:

- Faz Voltaj ve akımları
- Her bir faza ait Aktif Güç, Reaktif Güç ve Görünür Güç
- Toplam Harmonik Gerilim Bozulması(THD-V)
- Toplam Harmonik Akım Bozulması(THD-I)
- Cosj
- Ayrı ayrı 51. harmoniğe kadar harmonik ölçümleri
- Nötr - Toprak arası çok hassas gerilim ölçümü (Datacenter, banka, zincir mağaza uygulamaları için)

YENİ NESİL ŞEBEKE ANALİZÖRLERİ



MPR-1 SERİSİ

Ürün Modeli	Sipariş No	B. Fiyat / ₺	Boyutlar	3xV, 3xl, Frekans, W, VAR, VA, SP, SQ, SS, kWh, kVArh, Demand, Max., Min. Cosj, I nötr	% THD I	% THD V	Ayrı Ayrı Harmonik	RS-485	Dijital Giriş	Dijital Çıkış	Analog Çıkış	Röle Çıkışı (Alarm Kontaklı)	Periyot Başına Örnekleme	Hafıza	Akım Gerilim dengeszizlikleri	X/5, X/1	12-50 VDC	95-270 VAC/DC	Adet / Koli
95-270 VAC/DC Besleme																			
MPR-14S	M3609	465	DIN4										128						24
MPR-15S-22	M3606	604	DIN4						2	2			128	4MB					24
MPR-16S-21	M3607	815	DIN4				51		2			1	128	4MB					24
MPR-17S-23	M3608	861	DIN4				51		2	2	1		128	4MB					24
12-50 VDC Besleme																			
MPR-14S-D	M3694	519	DIN4										128						24
MPR-15S-22-D	M3695	658	DIN4						2	2			128	4MB					24
MPR-16S-21-D	M3696	867	DIN4				51		2			1	128	4MB					24
MPR-17S-23-D	M3697	915	DIN4				51		2	2	1		128	4MB					24



MPR-2 SERİSİ

Ürün Modeli	Sipariş No	B. Fiyat / ₺	Boyutlar	Temel Parametreler*	% THD I	% THD V	Ayrı Ayrı Harmonik	RS-485	Dijital Giriş	Dijital Çıkış	Analog Çıkış	Röle Çıkışı (Alarm Kontaklı)	Saat (RTC)	Periyot Başına Örnekleme	Hafıza	Akım / Gerilim dengeszizlikleri	Pale Sayacı	Alarm	Çalışma Saati	Olay Kayıtları	Log Kayıtları	X/5, X/1	X/333mV	plug : meter	12-50 VDC	95-270 VAC/DC	Adet / Koli	
95-270 VAC/DC Besleme																												
MPR-24	M3581	503	DIN4											128														24
MPR-24-PM	YENİ M3533	456	DIN4											128														24
MPR-25S-22	M3450	691	DIN4						2	2				128	4MB													24
MPR-26S-21	M3582	931	DIN4				51		2		1			128	4MB													24
MPR-26S-21-PM	M3602	884	DIN4				51		2		1			128	4MB													24
MPR-27S-23	M3580	984	DIN4				51		2	2	1			128	4MB													24
12-50 VDC Besleme																												
MPR-24-D	YENİ M3639	557	DIN4											128														24
MPR-24-D-PM	YENİ M3819	510	DIN4											128														24
MPR-25S-22-D	YENİ M3640	745	DIN4						2	2				128	4MB													24
MPR-26S-21-D	YENİ M3641	985	DIN4				51		2		1			128	4MB													24
MPR-26S-21-D-PM	YENİ M3820	938	DIN4				51		2		1			128	4MB													24
MPR-27S-23-D	YENİ M3642	1038	DIN4				51		2	2	1			128	4MB													24

* 3xV/I, Hz, W, VAR, VA, SP/Q/S, kWh, kVArh, Dmd, Max., Min. Cosj, I nötr.



MPR-3 SERİSİ

Ürün Modeli	Sipariş No	B. Fiyat / ₺	Boyutlar / mm	3xV, 3xl, Frekans, W, VAR, VA, SP, SQ, SS, kWh, kVArh, Demand, Max., Min. Cosj, I nötr	% THD I	% THD V	RS-485	Dijital Giriş	Dijital Çıkış	Saat (RTC)	Pale Sayacı	Periyot Başına Örnekleme	Çalışma Saati	Alarm	Olay Kayıtları	X/5, X/1	X/333mV	plug : meter	95-270 VAC/DC	Adet / Koli	
MPR-32	M3568	383	72x72																		24
MPR-34-11	M3569	503	72x72																		24
MPR-34S-11	M3570	784	72x72																		24
MPR-34S-11-PM	M3573	745	72x72																		24
MPR-34-20	M3571	503	72x72																		24
MPR-34S-20	M3572	784	72x72																		24



MPR-4 SERİSİ

Ürün Modeli	Sipariş No	Sipariş No (IP54)	B. Fiyat / ₺	Boyutlar / mm	Temel Parametreler*	Aktif Enerji Class 0,5	Aktif Enerji Class 1	Nötr Akım Girişi	% THD V/I	Sag/Swell	Ayrı Ayrı Harmonik	RS-485	Dijital Giriş/Çıkış	Sıcaklık Girişi	Analog Çıkış	Röle Çıkışı (Alarm kontağı)	Saat (RTC)	Periyot Başına Örnekleme	Hafıza	Akım / Gerilim dengesizlikleri	Puls Sayacı	Çalışma Saati Alarm Olay Kayıtları	Log Kayıtları	X/5, X/1	X/333mV	7plug : meter	24-60 VAC/DC	50-270 VAC/DC	Adet / Koli
MPR-45	M3549	M3886	529	96x96	●	●	●						*	*	*	*	●	128		*	●	●	●					●	24
MPR-45S	M3550	M3887	806	96x96	●	●	●						*	*	*	*	●	128 16MB		*	●	●	●					●	24
MPR-46	M3551	M3888	622	96x96	●	●	●						*	*	*	*	●	128		*	●	●	●					●	24
MPR-46S	M3552	M3889	954	96x96	●	●	●						*	*	*	*	●	128 16MB		*	●	●	●					●	24
MPR-46S-PM	M3781	M3901	942	96x96	●	●	●						*	*	*	*	●	128 16MB		*	●	●	●	●	●			●	24
MPR-47S	M3553	M3890	1.188	96x96	●	●	●	●	●	●	51		*	*	*	*	●	128 16MB		*	●	●	●	●	●			●	24
MPR-47S-0,5	M3678	M3899	1.247	96x96	●	●	●	●	●	●	51		*	*	*	*	●	128 16MB		*	●	●	●	●	●			●	24
MPR-47S-PM	M3755	M3900	1.177	96x96	●	●	●	●	●	●	51		*	*	*	*	●	128 16MB		*	●	●	●	●	●	●		●	24
24-60 VAC/DC Besleme																													
MPR-47S-D	M3594	M3891	1.244	96x96	●	●	●	●	●	●	51		*	*	*	*	●	128 16MB		*	●	●	●	●	●			●	24
MPR-47S-D-0,5	M3677	M3898	1.305	96x96	●	●	●	●	●	●	51		*	*	*	*	●	128 16MB		*	●	●	●	●	●			●	24
OG Serisi (Sabit Akım Klemensli)																													
MPR-42-OGT-26	M3663	M3895	1.508	96x96	●	●	●	●	●	●	31	●	●	●	●	●	●	128 16MB		●	●	●	●	●	●			●	24
MPR-47S-OG	M3643	M3930	1.249	96x96	●	●	●	●	●	●	51	●	*	*	*	*	●	128 16MB		*	●	●	●	●	●			●	24
MPR-47S-OG-D	M3644	M3893	1.306	96x96	●	●	●	●	●	●	51	●	*	*	*	*	●	128 16MB		*	●	●	●	●	●			●	24
MPR-47S-OG-D-0,5 YENİ	M3933	-	1.360	96x96	●	●	●	●	●	●	51	●	*	*	*	*	●	128 16MB		*	●	●	●	●	●			●	24

Opsiyonel olarak belirtilen modeller için lütfen fiyat sorunuz.

Birim fiyatlar, IP51 koruma sınıfına sahip modeller için geçerlidir. IP54 özelliği için 20 TL ek ücret uygulanır.

* 3xV/I, Hz, W, VA, SP/Q/S, kWh, kVAh, Dmd, Max., Min. Cosφ.

* Modüler Yapı ● Standart

MPR-4 SERİSİ (I/O) GİRİŞ/ÇIKIŞ MODÜLLERİ

Ürün Modeli	Sipariş No	B. Fiyat / ₺		Adet / Koli
MM-120	M3253	139	2 DI (2 Adet Dijital Giriş, 5-24 VDC)	16
MM-102	M3254	139	2 DO (2 Adet Dijital Çıkış, 5-24 VDC)	16
MM-002	M3255	162	2 Röle (5A /250 VAC; NO)	16
MM-122	M3252	185	2 DI-2 DO (2 Adet Dijital Giriş + 2 Adet Dijital Çıkış, 5-24 VDC)	16
MM-202	M3256	263	2 AO [2 Adet Analog Çıkış, (± 5 VDC),(± 10 VDC), (0-20mA), (4-20mA), (0-24mA)]	16
MM-144	M3302	231	4 DI-4 DO (4 Adet Dijital Giriş + 4 Adet Dijital Çıkış 5-24 VDC)	16
MM-340	M3257	273	Sıcaklık ölçüm (4 Termistör + 2 RTD) + (1 Adet Dijital Giriş + 1 Adet Dijital Çıkış)	16

MPR-4-PM VE MPR-4-OG (I/O) GİRİŞ/ÇIKIŞ MODÜLLERİ

Ürün Modeli	Sipariş No	B. Fiyat / ₺		Adet / Koli
MM-OG-26	M3660	350	2 DI - 2 DO - 2 AO - 2 Röle (2 Adet Dijital Giriş + 2 Adet Dijital Çıkış + 2 Adet Analog Çıkış + 2 Adet Röle 5A /250 VAC; NO)	16

Hızlı montaj sağlayan Plug&meter teknolojisi

Plug&meter teknolojisi, 3 fazlı akım trafosu ve analizörleri RJ45 kablosu ile vidalama yapmadan bağlar. Plug&meter teknolojisi, elektrik panolarında hızlı ve kolay montaj yapmayı sağlar.

Plug&meter 'ın Avantajları

Kolay Pano Kurulumu

Tek kablo ile tornavida kullanmadan kolay bağlantı sağlar.

İşçilik Maliyetlerinden Tasarruf

Hızlı montaj özelliği ile akım trafosu montaj süresinden yaklaşık %85 oranında tasarruf sağlar ve işçilik maliyetlerini azaltır.

Bağlantı Hatalarına Son

Akım trafosu bağlantılarında çok sık karşılaşılan K-L uçlarının ters bağlanması riskini ortadan kaldırır.

İş Kazalarını Önler

Plug&meter teknolojisi sayesinde sistem enerji altındayken dahi kaza riski olmadan bağlantı yapmaya imkan verir.

Üç Fazlı Akım Trafosu

Kompakt şalterlerin bara ölçülerine göre yapılmış tasarım sayesinde bara işçiliğinden tasarruf sağlar.

Kullanıcı Hatalarını Engeller

Klasik akım trafolarında sekonder uçların açık bırakılmasından dolayı oluşan arızaları engeller.



3 fazlı Plug&meter akım trafoları

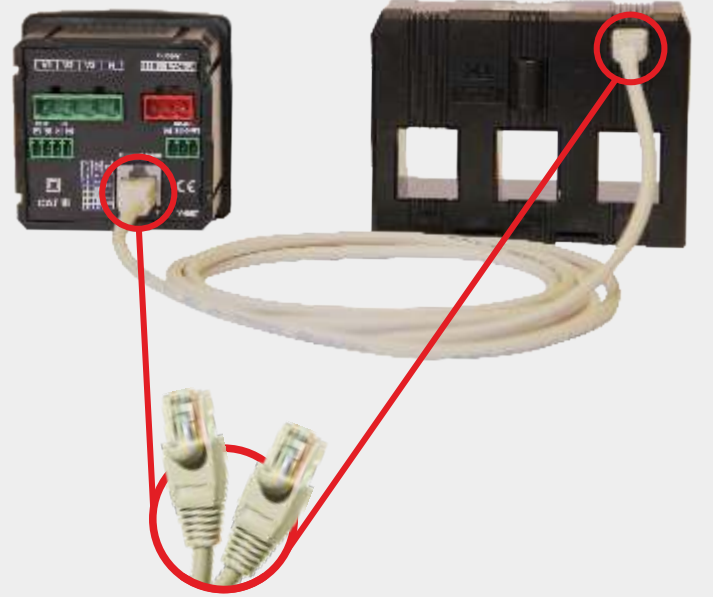

Plug&meter Uyumlu Yeni Nesil Şebeke Analizörleri



MPR-2-PM
Ray Montaj



MPR-3-PM
72x72 mm



MPR-4-PM
96x96 mm

ŞEBEKE ANALİZÖRLERİ

Ürün Modeli	Sipariş No	Sipariş No (CT-25)	B. Fiyat/₺	Boyutlar /mm	Temel Parametreler	THD% I	THD% V	Ayrı Ayrı Harmonik	RS-485 Haberleşme	Dijital Giriş	Dijital Çıkış	Analog Çıkış: 0/14-20mA	Analog Çıkış: 0/2-10V	Röle Çıkışı	Pulse Çıkışı	Saat (RTC)	Periyot Başına Örnekleme	Hafıza	Pals Sayacı	Çalışma Saati	Alarm	110/230 VAC	85-265 VAC/DC	45-265 VAC/DC	10-56 VDC	Adet / Koli
EPM-07-96	M1947	M1968	479	96x96	●					2					●		64						●		12	
EPM-07-DIN	M1218		643	DIN6	●					2					●		64					●			12	
EPM-07S-96	M1953	M2838	770	96x96	●				●	2					●		64						●		12	
EPM-07S-DIN	M1200	M1924	947	DIN6	●				●	2					●		64					●			12	
MPR-52S-10	M1340		1.155	96x96	●	●	●		●	2				2			64				●		●		8	
MPR-53-96	M1944	M1945	546	96x96	●	●	●			2					●		64						●		12	
MPR-53-DIN	M0074	M1163	710	DIN6	●	●	●			2					●		64					●			12	
MPR-53S-96	M1317	M1162	856	96x96	●	●	●		●	2					●		64					*		●	12	
MPR-53S-DIN	M0078	M1164	1.045	DIN6	●	●	●		●	2					●		64					●			12	
MPR-53S-OG-DIN	M3427		1.075	DIN6	●	●	●		●	2					●		64							●	12	
MPR-53CS-96	M1341	M3675	993	96x96	●	●	●		●	2				2	●		64		●	●	●	●			12	
MPR-53CS-DIN	M1337		1.106	DIN6	●	●	●		●	2				2	●		64		●	●	●	●			12	
MPR-53CS-OG-DIN	M3546		1.139	DIN6	●	●	●		●	2				2	●		64		●	●	●	●		●	12	
MPR-60S	M1295		1.186	96x96	●	●	●		●	2				2	●	●	64	1MB			●		●		8	
MPR-60S-10	M1302		1.209	96x96	●	●	●		●	2				2	●	●	64	1MB			●		●		8	
MPR-60S-20	M1303		1.284	96x96	●	●	●		●	2			1	2	●	●	64	1MB			●		●		8	
MPR-60S-21	M1304		1.284	96x96	●	●	●		●	2			1	2	●	●	64	1MB			●		●		8	
MPR-60S-40	M1305		1.284	96x96	●	●	●		●	2		1		2	●	●	64	1MB			●		●		8	
MPR-60S-41	M1306		1.284	96x96	●	●	●		●	2		1		2	●	●	64	1MB			●		●		8	
MPR-63	M1145		1.322	96x96	●	●	●	31	●	2				2	●	●	64	1MB			●		●		8	
MPR-63-10	M1279		1.336	96x96	●	●	●	31	●	2				2	●	●	64	1MB			●		●		8	
MPR-63-20	M1308		1.360	96x96	●	●	●	31	●	2			1	2	●	●	64	1MB			●		●		8	
MPR-63-21	M1309		1.360	96x96	●	●	●	31	●	2			1	2	●	●	64	1MB			●		●		8	
MPR-63-40	M1310		1.360	96x96	●	●	●	31	●	2		1		2	●	●	64	1MB			●		●		8	
MPR-63-41	M1311		1.360	96x96	●	●	●	31	●	2		1		2	●	●	64	1MB			●		●		8	
MPR-63-42	M1395		1.374	96x96	●	●	●	31	●	2		2		2	●	●	64	1MB			●		●		8	

NOT: CT-25 harici olarak satılır, fiyata dahil değildir. CT-25 fiyatı için bkz syf. 23

Temel Parametreler: 3xV, 3xI, Frekans, W, VAR, VA, kWh, kVArh, Demand, Max., Min., Cosj , I nötr

* CT-25 Destekleyen Modeller ● Standart

MPR-42-OGT / MPR-47S-OG

TEİAŞ



MPR-4 Serisi Yeni Nesil Şebeke Analizörleri

MPR-42-OGT / MPR-47S-OG **Pano tipi** şebeke analizörleri **orta gerilim panolarında** elektriksel parametrelerin detaylı ölçülmesi ve analiz edilmesi için geliştirilmiş kompakt çözümlerdir. 50-270 VAC/DC 'lik geniş işletme gerilim aralığında çalışırlar.

16 MB'a kadar dâhili hafızaya sahip cihazlar, ihtiyaca ve kullanım alanlarına göre opsiyonel **değiştirilebilen modül ile geniş I/O çözümleri** de sunmaktadır.

Geniş grafik ekran ile cihaz üzerinden anlık izleme desteklenmektedir. MPR-4 serisinin **haberleşme** özelliği sayesinde, enerji ölçümleri tek bir izleme merkezinden kolaylıkla takip edilebilmektedir.



Temel Özellikler:

- 2 Dijital Giriş, 2 Dijital Çıkış, 2 Analog Çıkış ve 2 Röle desteği sağlayan modül (MPR-42-OGT'de standart).
- 3,5 inç geniş LCD ekran
- 16 MB hafıza
- Akım / Gerilim dengesizlik ölçümü
- 51. harmoniğe kadar ayrıntılı ölçüm (MPR-42-OGT'de 31. harmoniğe kadar)
- 256 olay kaydı
- Sag / Swell ölçümü
- Ölçüm sınıfı 0,5 (opsiyonel)
- IP54 Koruma sınıfı
- TEİAŞ şartnamesine uygundur (MPR-42-OGT)
- Nötr - Toprak arası gerilim ölçümü



Yeni nesil şebeke analizörlerimiz Dekra onaylı IEC 61010-1 ve IEC 61010-2 sertifikalıdır.

GÜÇ VE ENERJİ ÖLÇERLER



Ürün Modeli	Sipariş No		B. Fiyat / ₺	Boyutlar / mm	Cosa	Aktif Güç (W)	Reaktif Güç (VAr)	Görünür Güç (VA)	SW	SVAR	SVA	Aktif Enerji (kWh)	Reaktif Enerji (kVArh)	Demand	Dijital Giriş	Enerji Pals	MID	RS-485 Haberleşme	İkincil Enerji Sayacı	CT-80D	45-265 VAC/DC	230 VAC	Adet / Koli	
	Sipariş No	Sipariş No (CT-25)																						
EPR-04-96	M1946	M1270	338 **	96x96	●	●	●	●	●	●	●	●	●	●	●	●	●	●	●	●	●	●	●	12
EPR-04-DIN	M0061	M1427	423 **	DIN6	●	●	●	●	●	●	●	●	●	●	●	●	●	●	●	●	●	●	●	12
EPR-04S-96	M1838	M1453	501 **	96x96	●	●	●	●	●	●	●	●	●	●	●	●	●	●	●	●	●	●	●	12
EPR-04S-DIN	M0064	M1142	637 **	DIN6	●	●	●	●	●	●	●	●	●	●	●	●	●	●	●	●	●	●	●	12
ES-32L	M1139		152	LCD Ekranlı Aktif Enerji Sayacı (32A)	DIN1							●					●							28
ES-32L-MID	M2828		192	MID Sertifikalı, LCD Ekranlı Aktif Enerji Sayacı (32A)	DIN1							●					●	●						28
ES-32L Marina	M1434		160	LCD Ekranlı Aktif Enerji Sayacı, Marina ve Liman uygulamaları için (32A)	DIN1							●					●							28
ES-32LS	M2910		217	LCD Ekranlı Aktif Enerji Sayacı, Haberleşmeli (32A)	DIN1							●						●						28
ES-32LS-MID	M3158		271	MID Sertifikalı, Haberleşmeli, LCD Ekranlı Aktif Enerji Sayacı (32A)	DIN1							●					●	●						28
ES-80L	M1437		196 *	LCD Ekranlı Aktif Enerji Sayacı (80A)	DIN1							●					●							28

* CT-80D akım trafosu fiyata dahildir.

** CT-25 harici olarak satılır, fiyata dahil değildir. CT-25 fiyatı için bkz syf. 23

* CT-25 Destekleyen Modeller ● Standart

VERİ TOPLAYICI



Ürün Modeli	Sipariş No	B. Fiyat / ₺	
EPC-12	M1662	733	12 adet pals girişli RS485 haberleşmeli veri toplayıcı, elektrik, su, doğalgaz vb. sayaçlardan gelen palsları sayıp datayı uzaktaki bilgisayarlara aktarır (24 dijital LCD ekran, 2MB dahili bellek, gerçek zaman saati, 32 ayrı tarife).

ENERJİ YÖNETİMİ YAZILIMLARI



Ürün Modeli	Sipariş No	B. Fiyat / ₺	
ENTBUS PLUS-1	M3223	140	1 cihaz için Entbus yeni nesil enerji izleme yazılımı
ENTBUS PLUS-5	M3224	1.050	5 cihaz için Entbus yeni nesil enerji izleme yazılımı
ENTBUS PLUS-10	M3225	2.000	10 cihaz için Entbus yeni nesil enerji izleme yazılımı
ENTBUS PLUS-25	M3226	4.850	25 cihaz için Entbus yeni nesil enerji izleme yazılımı
ENTBUS PLUS-50	M3227	8.500	50 cihaz için Entbus yeni nesil enerji izleme yazılımı
ENTBUS PLUS-75	M3228	11.000	75 cihaz için Entbus yeni nesil enerji izleme yazılımı
ENTBUS PRO	**	**	Web Tabanlı Enerji İzleme Yazılımı

**Sistem ihtiyacına göre fiyat sorunuz.

Yazılım upgrade bedeli için lütfen fiyat sorunuz.

AĞ - HABERLEŞME DONANIMLARI



Ürün Modeli	Sipariş No	B. Fiyat / ₺		Adet / Koli
RS-USB2	M0849	426	USB / RS-485 Çevirici	1
EMG-02	M1831	490	Ethernet Modbus Gateway Modem	Birden fazla noktadan haberleşme yapılabilir. (max. 2 cihaz)
EMG-12	M1232	864	Ethernet Modbus Gateway Modem	Birden fazla noktadan haberleşme yapılabilir. (max. 31 cihaz)
GEM-05	M3265	635	GPRS Modbus Gateway	1
GEM-10	M1455	718	GPRS Ethernet Modbus Gateway Modem	1
GEM-10SH	M2963	811	GPRS Ethernet Modbus Gateway Modem, sayaç haberleşmeli	1
ANT-01	M2466	99	GPRS yüksek kazançlı Anten 4 Band, mıknaatıslı (2,5 metre kablolu)	1
ANT-03	M3778	165	GPRS yüksek kazançlı Anten 4 Band, mıknaatıslı (10 metre kablolu)	1

MULTİMETRELER



Ürün Modeli	Sipariş No	Sipariş No (CT-25)	B. Fiyat / ₺	Boyutlar / mm	3 x V	3 x I	Cosφ	Hz	I nötr	Demand V I	Max/Min V I	Faz sırası koruma	Çalışma ve Sıcaklık	Çıkış Kontakları	RS-485 Haberleşme	.../5A	230 VAC	Adet / Koli
EPM-04-96	M0047	M1182	251 **	96x96	●	●		●	●	●	●					●	●	12
EPM-04-DIN	M0049		282	DIN6	●	●		●	●	●	●					●	●	12
EPM-04h-96	M1397	M1432	292 **	96X96	●	●		●	●	●	●	●	●			●	●	12
EPM-04C-96	M1173	M1254	314 **	96X96	●	●		●	●	●	●	●		●		●	●	12
EPM-04C-DIN	M1101	M1401	333 **	DIN6	●	●		●	●	●	●	●		●		●	●	12
EPM-04CS-96	M1198	M1316	348 **	96x96	●	●		●	●	●	●	●		●	●	●	●	12
EPM-04CS-DIN	M1199		383	DIN6	●	●		●	●	●	●	●		●	●	●	●	12
EPM-06-96	M0053		290	96x96	●	●		●	●	●	●					●	●	12
EPM-06-DIN	M0055		336	DIN6	●	●		●	●	●	●					●	●	12
EPM-06C-96	M1213		358	96x96	●	●		●	●	●	●	●		●		●	●	12
EPM-06C-DIN	M1233	M1391	397 **	DIN6	●	●		●	●	●	●	●		●		●	●	12
EPM-06CS-96	M1214		408	96x96	●	●		●	●	●	●	●		●	●	●	●	12
EPM-06CS-DIN	M1215	M2414	435 **	DIN6	●	●		●	●	●	●	●		●	●	●	●	12
EVM-05C-96	M0068		284	96x96	●			●			●	●		●			●	12
EVM-05C-DIN	M0070		301	DIN6	●			●			●	●		●			●	12

** CT-25 harici olarak satılır, fiyata dahil değildir. CT-25 fiyatı için bkz syf. 23

MPR-3/4 Serisi Yeni Nesil Şebeke Analizörleri



Kompakt tasarımları sayesinde panoda az yer kaplayan MPR-3/4 serisi yeni nesil şebeke analizörleri geniş çalışma gerilimi aralığına (205-270± %10 VAC) / (50-270± %10 VAC/DC) sahiptir.

MPR-3 serisi yeni nesil analizörler, UPS, makina kumanda panoları, bilgi işlem ve sistem odaları, güvenlik kontrolü gibi uygulamalarda kullanılan, rack tipi panolarda kompakt tasarımı sayesinde tercih edilmektedir. Geniş I/O çözümleri sayesinde sahadaki cihazların durumunu algılayabilmekte ve kontrol etmeye (kesiciler, anahtar, kontaktörler vb.) olanak sağlamaktadır.

Ölçülen Parametreler:

Faz – Nötr Gerilimleri (V_{LN})	Nötr Akım (I_n)	Aktif Güç (P)
Faz – Faz Gerilimleri (V_{LL})	Nötr - Toprak Gerilimi (V_{NE}) (MPR-4 Serisi)	Reaktif Güç (Q)
Maksimum / Minimum Değerler	Faz Akımları (IL) ve Toplam Akım (SI)	Görünür Güç (S)
Güç Faktörü (P.F)	Toplam Aktif Güç (SP)	Aktif Enerji-Import (kWh veya MWh)
Cos ϕ	Toplam Reaktif Güç (SQ)	Aktif Enerji-Export (kWh veya MWh)
Frekans (Hz)	Toplam Görünür Güç (SS)	İndüktif Reaktif Enerji (kVArh veya MVArh)
Maksimum Demand	Gerilimlerdeki ve Akımlardaki Toplam Harmonik Bozulma	Kapasitif Reaktif Enerji (kVArh veya MVArh)
Akım - Gerilim Dengesizlikleri	51. Harmoniğe kadar Ayrıntılı Ölçüm (MPR-4 Serisi)	Görünür Enerji

Öne çıkan özellikler:

- Alan darlığı çekilen panolar için kompakt tasarım
- Ölçüm Sınıfı: 0,5 (MPR-4 serisi)
- RS-485 Modbus ile haberleşme
- Modüler I/O yapısı (MPR-4 serisi)
- 16 MB hafıza ile alarm, olay kayıtları ve log kayıtları (MPR-4 Serisi)

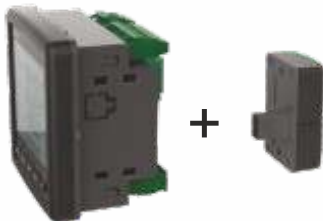

DEKRA

Yeni nesil şebeke analizörlerimiz Dekra onaylı IEC 61010-1 ve IEC 61010-2 sertifikalıdır.

MPR-4 Serisi şebeke analizörleri I/O modülleri takılarak istenilen uygulamalar için özelleştirilebilir.

I/O Modül Seçim Tablosu (MPR-4 Serisi)

MM-120 (2 Dijital Giriş, 5-24 VDC)
MM-102 (2 Dijital Çıkış, 5-24 VDC)
MM-002 (2 Röle, 5A /250 VAC; NO)
MM-122 (2 Dijital Giriş + 2 Dijital Çıkış, 5-24 VDC)
MM-202 (2 Analog Çıkış, (0-10VDC)(0-5VDC)(±5 VDC)(±10VDC)(0-20mA)(0-24mA)(4-20mA))
MM-144 (4 Dijital Giriş + 4 Dijital Çıkış 5-24 VDC)
MM-340 (Sıcaklık Ölçümü(4 Termokupl veya 2 RTD)+(1 Dijital Giriş-1 Dijital Çıkış)



AMPERMETRELER

Ürün Modeli	Sipariş No	B. Fiyat / ₺		Boyut / mm	Seçenekler												
					3 Faz	.../1A	CT-25	.../5A	Demand	Maksimum Demand	Çıkış Kontaklı	Sabit Klemens	Pick-Up Kontaklı	110/230 VAC	24-250 VAC/DC	Adet / Koli	
EPM-4A-72	M0003	140	Direkt Ampermetre (CT-25 Fiyata Dahildir)	72x72													16
EPM-4A-96	M1053	140	Direkt Ampermetre (CT-25 Fiyata Dahildir)	96x96													12
EPM-4C-48	M0005	167 **	Ampermetre (1-10000/5A ve CT-25 ile 1-210A Direkt)	48x96													20
EPM-4C-72	M0006	149 **	Ampermetre (1-10000/5A ve CT-25 ile 1-210A Direkt)	72x72													16
EPM-4C-96	M0007	160 **	Ampermetre (1-10000/5A ve CT-25 ile 1-210A Direkt)	96x96													12
EPM-4D-48	M0012	100	Ampermetre 1-10000/5A	48x96													20
EPM-4D-72	M0013	95	Ampermetre 1-10000/5A	72x72													16
EPM-4D-96	M0014	102	Ampermetre 1-10000/5A	96x96													12
EPM-4P-96	M0911	143	Ampermetre (1-10000/5A veya CT-25 ile 1-210A Direkt)	96x96													12
EPM-R4C	M0016	193	Ampermetre (Ray montajlı) (1-10000/5A)	DIN3													16
EPM-R4C-CT-25	M3358	193 **	Ampermetre (Ray montajlı) (CT-25 ile 1-210A Direkt)	DIN3													16
EPM-14-96	M1384	263 **	Ampermetre (Sınıf: 0,5) 24...250VAC/DC Beslemeli	96x96													12
EPM-34-96	M1275	348	Ampermetre (Sınıf: 0,5) 24...250VAC/DC Beslemeli	96x96													12

** CT-25 harici olarak satılır, fiyata dahil değildir. Sipariş edilen ürünler, CT-25 akım trafosu ile kullanılacak ise siparişte belirtilmelidir. CT-25 fiyatı için bkz syf. 23

VOLTMETRELER



Ürün Modeli	Sipariş No	B. Fiyat / ₺		Boyutlar	Seçenekler												
					Seçilebilir 3 Faz	3-Gerilim	1-Gerilim	Maksimum	Minimum	Çıkış Kontaklı	24-250 VAC/DC	110/230 VAC	Adet / Koli				
EVM-3-48	M0019	119		48x96													20
EVM-3-72	M0020	96		72x72													16
EVM-3-96	M0021	100		96x96													12
EVM-3C-48	M0023	167	Alarm Kontaklı Voltmetre	48x96													20
EVM-3C-72	M0024	138	Alarm Kontaklı Voltmetre	72x72													16
EVM-3C-96	M0025	139	Alarm Kontaklı Voltmetre	96x96													12
EVM-3S-48	M0027	136	3 Fazlı Voltmetre	48x96													20
EVM-3S-72	M0028	108	3 Fazlı Voltmetre	72x72													16
EVM-3S-96	M0029	108	3 Fazlı Voltmetre	96x96													12
EVM-15-96	M1385	230	(Sınıf: 0,5) 24...250VAC/DC Beslemeli	96x96													12
EVM-35-96	M1134	370	(Sınıf: 0,5) 24...250VAC/DC Beslemeli	96x96													12



AKIM & GERİLİM TRANSDÜSERLERİ

Ürün Modeli	Sipariş No	B. Fiyat / ₺		Seçenekler	
				DIN 3	Adet / Koli
TA-111	M0350	288	Ölçüm Girişi : 0-1AAC, Çıkış : 0-20mA DC		16
TA-112	M0351	288	Ölçüm Girişi : 0-5AAC, Çıkış : 0-20mA DC		16
TV-111	M0352	317	Ölçüm Girişi : 0-220 VAC, Çıkış : 0-20mA DC		16

DC ÖLÇÜ ALETLERİ VE ŞÖNTLER



Ürün Modeli	Sipariş No	B. Fiyat		Boyutlar / mm	Sınıf 0.5	Ölçüm Aralığı ±/10kA DC	Ölçüm Aralığı ±/ 200 VDC	2 Çıkış Kontaklı	RS-485 haberleşmeli	10-56 VDC	85-265 VAC/DC	Adet / Koli
DC Ampermetreler												
DCA-10	M1974	267 ₺		48x96	●	●					●	20
DCA-10C	M3401	299 ₺		48x96	●	●		●			●	20
DCA-10S	M1975	346 ₺		48x96	●	●			●		●	20
DCA-10CS	M1906	377 ₺		48x96	●	●		●	●		●	20
DCA-11	M2956	276 ₺		48x96	●	●				●		20
DCA-11C	M3403	308 ₺		48x96	●	●		●		●		20
DCA-11S	M2957	356 ₺		48x96	●	●			●	●		20
DCA-11CS	M3402	377 ₺		48x96	●	●		●	●	●		20
DC Voltmetreler												
DCV-10	M1976	283 ₺		48x96	●		●				●	20
DCV-10C	M3398	313 ₺		48x96	●		●	●			●	20
DCV-10S	M1977	361 ₺		48x96	●		●		●		●	20
DCV-10CS	M3397	393 ₺		48x96	●		●	●	●		●	20
DCV-11	M2958	292 ₺		48x96	●		●			●		20
DCV-11C	M3400	323 ₺		48x96	●		●	●		●		20
DCV-11S	M2959	372 ₺		48x96	●		●		●	●		20
DCV-11CS	M3399	405 ₺		48x96	●		●	●	●	●		20
Şönt Dirençler												
SA60-30	M2419	16 €	30A, 60mV Şönt									1
SA60-40	M2420	17 €	40A, 60mV Şönt									1
SA60-50	M2421	18 €	50A, 60mV Şönt									1
SA60-60	M2422	19 €	60A, 60mV Şönt									1
SA60-100	M2423	24 €	100A, 60mV Şönt									1
SA60-150	M2424	29 €	150A, 60mV Şönt									1
SA60-250	M2425	46 €	250A, 60mV Şönt									1
SA60-500	M2426	80 €	500A, 60mV Şönt									1
SA60-1000	M2427	138 €	1000A, 60mV Şönt									1



COSJ METRELER / FREKANSMETRELER

Ürün Modeli	Sipariş No	B. Fiyat / ₺		Boyutlar / mm	230 VAC	Adet / Koli
ECR-3-48	M0036	132	Cosj Metre (0,1 Kapasitif - 0,1 İndüktif)	48x96	●	20
ECR-3-72	M3939	120	Cosj Metre (0,1 Kapasitif - 0,1 İndüktif)	72x72	●	16
ECR-3-96	M3940	122	Cosj Metre (0,1 Kapasitif - 0,1 İndüktif)	96x96	●	12
EFC-3-48	M0040	142	Frekansmetre (20-400 Hz.)	48x96	●	20
EFC-3-72	M3934	123	Frekansmetre (20-400 Hz.)	72x72	●	16
EFC-3-96	M3935	129	Frekansmetre (20-400 Hz.)	96x96	●	12

GÜÇ KAYNAKLARI



Ürün Modeli	Sipariş No	B. Fiyat / ₺		Universal Giriş Gerilimi 85-265 VAC 110-350 VDC	Kontakt Çıkışı	Paralel/Seri Bağlantı	LED Gösterge	Ayarlanabilir Çıkış Gerilimi	Düşük/Üstsek Gerilim Basıncı Koruması	Asın Yükl Koruması	Termal Koruması	Çıkış Kısa Devre Koruması	DIN 3 Kutu	DIN 4 Kutu	Adet / Koli
PS-242	M1965	99	24W 24V , 1A	●	●	●	●	●	●	●	●	●	●	●	20
PS-361	M2923	116	36W 12V, 3A	●	●	●	●	●	●	●	●	●	●	●	1
PS-362	M1985	121	36W 24V, 1,5A	●	●	●	●	●	●	●	●	●	●	●	1
PS-722	M2924	147	72W 24V, 3A	●	●	●	●	●	●	●	●	●	●	●	1

MOTOR (FAZ) KORUMA RÖLELERİ



Ürün Modeli	Sipariş No	B. Fiyat / ₺		Nötr Kopması Algılama	Faz Yokluğu	Faz Sırası	PTC Koruması	Sabit Asimetri	Ayarlanabilir Asimetri	Ayarlanabilir Çekme Gecikmesi	Ayarlanabilir Açma Gecikmesi	1 C/O Kontakt	1 N/O Kontakt	220-230 VAC	380-400 VAC	160-690 VAC	DIN I Kutu	DIN II Kutu	Adet / Koli
MK-01	M0143	57		●	●			%20				●		●					20
MKC-01	M1666	58		●	●			%20				●		●					16
MKS-01	M1131	53		●	●			%20					●	●					28
MKC-03	M1667	76		●	●	●		%40				●		●					16
MKC-03P	M2710	85		●	●	●	●	%40				●		●					16
MKS-03	M1132	64		●	●	●		%40					●	●					28
MKC-04 (220-230 VAC)	M1062	90			●	●		%40				●		●					16
MKC-04 (380-400 VAC)	M0154	90			●	●		%40				●		●					16
MKC-04-U69 YENİ	M3518	229			●	●		%10				●		●		●			16
MKC-05	M3318	90		●	●	●		%5-15		●		●		●					16
MKC-05P	M1728	104		●	●	●		%5-15		●		●		●					16
MKC-06	M1909	155			●	●		%5-15		●		●		●					16
MKC-06P	M1726	168			●	●		%5-15		●		●		●					16
MKC-20	M1273	154			●	●		%5-25		●		●		●					28
Faz Sırası Koruma Rölesi																			
FR-02	M3559	91		●	●	●						●		●					16
Termistör Röleleri																			
PT-01	M1907	92					●					●		●					16
PTC-3*	M0176	39	Üçlü Termistör Grubu (Yardımcı devre elemanı)									●		●					

* Motor sıcaklığı eşik değerini aştığında PTC bağlı Motor (Faz) Koruma Rölesi bunu anlayarak motorun enerjisini keser.

AKIM KORUMA RÖLELERİ



Ürün Modeli	Sipariş No	B. Fiyat / ₺		Düşük Akım Koruması	Asın Akım Koruması	CT-25	230 VAC	DIN II Kutu	Adet / Koli
AKC-01A	M1456	102	1-10000/5A veya 0,5-5A Direkt	●			●	●	16
AKC-01D	M1457	111	1-10000/5A veya 0,5-5A Direkt	●			●	●	16
AKC-03A	M1458	134	CT-25 ile 1,5-60A Direkt (CT-25 fiyata dahildir.)		●	●	●	●	12
AKC-03D	M1459	140	CT-25 ile 1,5-60A Direkt (CT-25 fiyata dahildir.)		●	●	●	●	12



GERİLİM KORUMA RÖLELERİ

Ürün Modeli	Sipariş No	B. Fiyat / ₺	Nötr Kopması	3 Faz	Tek Faz	Aşırı Gerilim + Ani Açma (Un1,5)	Düşük Gerilim + Ani Açma (Un*0,5)	Faz Sırası	Faz Yokluğu	Çekme Gecikmesi	Açma Gecikmesi	Nötrüz	Yardımcı Beslemeli	230 VAC	400 VAC	DIN I Kutu	DIN II Kutu	Adet / Koli
DGRC-01	M1994	93	●	●			■			●	●			●				16
GKRC-01	M1995	114	●	●		■				●	●			●				16
GKRC-02	M3535	110	●	●		■	■			●	●			●				16
GKRC-02F	M3316	116	●	●		■	■	●	●	●	●			●				16
GKRC-02FA	M1853	150		●		■	■	●	●	●	●	●	●		●			16
GKRC-03	M1670	154		●		■	■			●	●				●			16
GKRC-03F	M1663	165		●		■	■	●	●	●	●	●			●			16
GKRC-M2	M1932	106	●		●	■	■			●	●				●			16
MCC-1D	M0844	100	●		●		□		●	●				●		●		28
MCC-3D	M0200	114	●	●			□		●	●				●		●		28
GKRC-20F	M1212	234		●		○	○	●	●		●			●		●		10

Bu ürün grubunda belirtilen Gerilim Koruma Rölelerine ek olarak, Multimetreler ürün grubumuzda yer alan, EPM-04C-96, EPM-04C-DIN, EPM-04CS-96, EPM-04CS-DIN, EPM-06C-96, EPM-06C-DIN, EPM-06CS-96, EPM-06CS-DIN, EVM-05C-96, EVM-05C-DIN isimli ürünlerimizde de gerilim koruma fonksiyonu bulunmaktadır.

■ Ayarlanabilir ve Kapatılabilir
○ Seçilebilir
□ Ayarlanabilir

ASTRONOMİK ZAMAN RÖLELERİ



Ürün Modeli	Sipariş No	B. Fiyat / ₺	Astronomik Zaman Rölesi	16A	Astronomik Program Sayısı	2 Röle Çıkışlı	1 Röle Çıkışlı	190-260 VAC	DIN II Kutu	Adet / Koli
DTR-10	M1201	202	Astronomik Zaman Rölesi	●	15	●		●	●	16
DTR-10t	M1392	186	Astronomik Zaman Rölesi	●	15		●	●	●	16
DTR-20	M2437	223	Astronomik Zaman Rölesi, (DTR-PROG Uyumlu)	●	32	●		●	●	16
DTR-20M	M2911	240	Astronomik Zaman Rölesi, Kızılötesi programlanabilir	●	32	●		●	●	16
DTR-20S	M3585	301	Astronomik Zaman Rölesi, RS-485 Haberleşmeli	●	32	●		●	●	16
DTR-20TS	M3389	276	Astronomik Zaman Rölesi, RS-485 Haberleşmeli	●	32	●		●	●	16
DTR-25	M1929	281	Astronomik Zaman Rölesi, 5 Vakit Namaz Saati Programlı	●	32	●		●	●	16
MCB-50	M1135	164	Zaman Saati	●	32	●		●	●	16
MCB-50t	M1399	153	Zaman Saati	●	32		●	●	●	16
Programlayıcılar										
DTR-IR-PROG	M3163	133	Kızılötesi Programlayıcı (DTR-20M için)							1
DTR-PROG	M3064	112	Programlayıcı (DTR-20 için)							1

FOTOSEL RÖLELERİ



Ürün Modeli	Sipariş No	B. Fiyat / ₺	Fotosel Röle	1-3 Lüks Ayarlı	1-10 Lüks Ayarlı	El Kumandalı	Sigorta Korunmalı	Triyak Çıkışı	Röle Çıkışı	Göz	190-255 VAC	DIN II Kutu	Adet / Koli
FG-4	M1454	63*	Fotosel Röle	●					●		●	●	12
FG-4A	M0094	74*	Fotosel Röle		●				●		●	●	10
FG-4R	M0095	85*	Fotosel Röle		●	●			●		●	●	10
FG-4T	M0096	92*	Fotosel Röle		●	●	●	●	●		●	●	10
FG-GÖZ	M0098	35	Fotosel Göz							●			20

* Fiyatlara fotosel göz dahildir.

MCB-200 Beslemesiz Çok Fonksiyonlu Zaman Rölesi

ENTES MCB-200 Çok Fonksiyonlu Dijital Zaman Rölelerini diğer rölelerden ayıran en önemli özellikler:

- Beslemeye ihtiyaç duyulmadan dâhili pil ile çalışma
 - 1.000.000 kontak açma / kapama olanağı
- Kullanıcı dostu menü
- Tetikleme ile kontrol edilebilen fonksiyonlarıyla uygulamalarda amaca uygun ve esnek çözümler
- Dijital zaman ayarı ile fonksiyonları gerçek zaman saatine göre yerine getirme
- 0,2-9999sn / 0,1-9999dk arasında hassas zaman ayarı
- 15 farklı fonksiyon



Kullanım Alanları:



Otomat makineleri



Fabrika/Bina aydınlatması



Tekstil makineleri



Makine imalatçıları

DTR-20S/TS "Modbus RS-485 Haberleşmeli" Astronomik Zaman Rölesi



DTR-20S/TS Modbus RS-485 haberleşmeli astronomik zaman rölesidir. Haberleşme portu ile kullanıcılara uzaktan kontak açma, uzaktan izleme ve programlama gibi rahatlık ve kolay kontrol sağlayacak hizmetleri sunmaktadır. Uzaktan izleme ve kontrol için entbus uyumlu çalışabilmektedir.

DTR Serisi Astronomik Zaman Röleleri, güneşin doğuş/batış zamanlarını otomatik olarak hesaplayabilen, gerçek zaman saatine sahip akıllı zaman röleleridir. Coğrafi koordinat bilgileri manuel olarak girilebildiği gibi veri tabanındaki kayıtlı şehir listesinden de seçilebilmektedir.

DTR Serisi Astronomik Zaman Röleleri ile enerjinizi daha verimli kullanır ve gereksiz kayıpların önüne geçerek %20'ye varan tasarruf sağlayabilirsiniz.

Özellikler:

- Modbus RS-485 Haberleşme ile yazılım üzerinden çıkış kontaklarını kontrol
- Entbus yazılımı ile çoklu cihaz programlama
- Gün doğumu ve gün batımı
- Coğrafi konumlama
- Otomatik Yaz/Kış Saat geçişi
- 32 farklı programlama opsiyonu
- IP 20 koruma sınıfı (opsiyonel IP41)
- -10.. +50 derece çalışma sıcaklığı aralığı

Kullanım Alanları:



Yol Aydınlatma



Sokak Aydınlatma



Bahçe sulama



Park Aydınlatma

ZAMAN RÖLELERİ



Ürün Modeli	Sipariş No	B. Fiyat / ₺	Zaman	Çekme Gecikmeli	Bırakma Gecikmeli	Açık Flaşör	Kapalı Flaşör	Aşağı Sayıcı	Yıldız - Üçgen	Sağ - Sol	Düşmede Gecikmeli	Kontrol Girişi	Kontrol Girişi	Simetrik Flaşör	Pals	Yükselen Kenarda Bırakmada Gecikmeli	Yükselen ve Düşen Kenarda Gecikmeli	Tetiklemeli	24VAC / DC	230 VAC	12-240 VAC / DC	24-240 VAC / DC	DIN I	DIN II	DIN III	Adet / Koli
ERT-01-72	M0218	121	Çok Fonk. Zaman Rölesi	1sn - 100 saat																					16	
ERTC-01-DIN	M0219	132	Çok Fonk. Zaman Rölesi	1sn - 100 saat																					16	
MCB-7	M2988	57	Zaman Rölesi	0,1sn - 30 saat																					28	
MCB-8	M2989	60	Zaman Rölesi (Hassas Ayar)	0,1sn - 999 dk																					28	
MCB-9	M2990	73	Çok Fonk. Zaman Rölesi	0,5sn - 30 saat																					28	
MCB-15	M1236	190	Çok Fonk. Zaman Rölesi	0,05sn-100 saat																					10	
MCB-20	M1183	200	Çok Fonk. Zaman Rölesi	0,1sn-100 saat																					10	
MCB-25	M3527	159	LCD Çok Fonk. Zaman Rölesi	0,1sn- 999 saat																					10	
MCB-30	M2986	44	Zaman Rölesi	2-30sn																					28	
MCB-60	M2987	47	Zaman Rölesi	4-60sn																					28	
EF-10	M0214	61	Flaşör Röle	1-10sn / 0,5sn																					10	
EF-10T	M0216	81	Flaşör Röle (Triyaklı)	1-10sn / 0,5sn																					10	
SER-YU	M1852	71	Yıldız - Üçgen Röle	Y:1-60sn / Y→Δ:20-500ms																					16	
SSR-2X	M2829	88	Sağ - Sol Rölesi	0.1sn - 60 saat																					28	
DG-10	M1913	204	Düşmede Gecikmeli	0,6 sn - 10dk																					16	
DG-60	M1914	252	Düşmede Gecikmeli	0,1 sn - 60dk																					16	
ERB-50	M1150	139	Çok Fonk. Zaman Rölesi	Yıkama Süresi (Sabit) : 30sn, 60sn, 90sn, 120sn, 180sn, Bekleme (Sabit) : 3sn, Durulama (Ayarlı) : 1-30sn.																					20	



DİJİTAL ZAMAN RÖLELERİ

Ürün Modeli	Sipariş No	B. Fiyat / ₺	Zaman	Tetikleme Girişi	Çekmede Gecikme	Bırakmada Gecikme	Pals	Asimetrik Flaşör	Simetrik Flaşör	Sarı/Stop	Sayıcı	Sağ-Sol	Yıldız/Üçgen	2. Kademe Çekmede Gecikme	2. Kademe Bırakmada Gecikme	Hafıza	10-30 VAC/DC	85-315 VAC/DC	Dahili Batarya	DIN II Kutu	Adet / Koli
MCB-100	M2951	135	7 Fonksiyonlu Zaman Rölesi	0.1-9999 sn/dk													*				16
MCB-101	M3308	141	7 Fonksiyonlu Zaman Rölesi	0.1-9999 sn/dk													*				16
MCB-120	M2952	138	17 Fonksiyonlu Zaman Rölesi	0.1-9999 sn/dk													*				16
MCB-121	M3309	152	17 Fonksiyonlu Zaman Rölesi	0.1-9999 sn/dk													*				16
MCB-125	M2953	154	21 Fonksiyonlu Zaman Rölesi	0.1-9999 sn/dk													*				16
MCB-126	M3310	169	21 Fonksiyonlu Zaman Rölesi	0.1-9999 sn/dk													*				16
MCB-130	M2939	168	28 Fonksiyonlu Zaman Rölesi	0.2-9999 sn/0.1-9999dk													*				16
MCB-131	M3311	185	28 Fonksiyonlu Zaman Rölesi	0.2-9999 sn/0.1-9999dk													*				16
MCB-200	M2938	246	Beslemesiz Çok Fonks. Z. Rölesi	0.2 sn-9999sn/0.1dk-9999dk																	16
ERTC-100	M2954	144	Sayı / Pals Zaman Rölesi	0.1-9999 sn/dk													*				16
ERTC-101	M3312	159	Sayı / Pals Zaman Rölesi	0.1-9999 sn/dk													*				16

* Hafıza özelliği cihazın sahip olduğu tüm fonksiyonlarda geçerli değildir. Geçerli olan fonksiyonların detayı için kullanma talimatını inceleyiniz.

○ Tetiklemeli fonksiyonlar

SIVI SEVİYE KONTROL RÖLELERİ VE TAMAMLAYICI ÜRÜNLER



Ürün Modeli	Sipariş No	B. Fiyat / ₺	Zaman	Tek Tank Kontrolü	5-50 kW Ayarlanabilir	5-100 kW Ayarlanabilir	Küçük Boy Elektrod	Büyük Boy Elektrod	230 VAC	DIN II Kutu	6 Pinli Soket	Ray Montaj	Soket Montaj	Adet / Koli
SSRC-04	M1656	58	Sıvı Seviye Kontrol Rölesi											16
SSRC-04P	YENİ M3927	75	Sıvı Seviye Kontrol Rölesi											20
PGS-108	YENİ M1029	20	SSRC-04P Soketi											1
LLS-01	M0212	18	Sıvı Seviye Elektrodu											100
LLS-02	M1474	38	Sıvı Seviye Elektrodu											100



AŞIRI AKIM - SEKONDER KORUMA RÖLELERİ

Ürün Modeli	Sipariş No	B. Fiyat / ₺		Adet / Koli
CKR-92T (24 VDC)	M0102	965	2 Faz + 1 Toprak (Faz ve toprak ayrı ayrı sabit ve ters zamanlı ayarlanabilen) 24VDC	4
CKR-93T (24 VDC)	M0100	993	3 Faz + 1 Toprak (Faz ve toprak ayrı ayrı sabit ve ters zamanlı ayarlanabilen) 24VDC	4
CKR-93T (85-265 VAC/DC)	M0866	993	3 Faz + 1 Toprak (Faz ve toprak ayrı ayrı sabit ve ters zamanlı ayarlanabilen) 85-265 VAC / DC	4



ALÇAK GERİLİM AKIM TRAFOLARI

Ürün Modeli	B. Fiyat / ₺	Maksimum Bara Çapı (mm)	Primer Akım (A)											Nominal Güç (VA)	Sınıf 0.5	Sınıf 1	Adet / Koli
			Sipariş No														
ENT.B	67	Baralı Tip	5	10	15											5	30
			M3268	M0364	M0370												
	70	Baralı Tip	5	10	15											10	30
				M0360	M0366	M0372											
	73	Baralı Tip	5	10	15											15	30
				M0362	M3907	M0374											
	65	Baralı Tip	20	25	30	40	50	60	75	80	100	125	150	5	30		
			M3472	M0382	M0388	M4057	M0400	M0406	M0412	M0418	M0424	M0430	M0436				
66	Baralı Tip	20	25	30	40	50	60	75	80	100	125	150	10	30			
			M0378	M0384	M0390	M0396	M0402	M0408	M0414	M0420	M0426	M0432	M0438				
75	Baralı Tip			30	40	50	60	75	80	100	125	150	10	30			
				(mühürlü)	(mühürlü)	(mühürlü)	(mühürlü)	(mühürlü)	(mühürlü)	(mühürlü)	(mühürlü)	(mühürlü)					
			M1447	M1423	M1338	M1315	M1342	M1343	M1344	M1345	M1346						
67	Baralı Tip	20	25	30	40	50	60	75	80	100	125	150	15	30			
			M0380	M0386	M0392	M0398	M4058	M0410	M0416	M0422	M0428	M0434	M0440				
ENT.30	56	30x10	20	25	30	40	50	60	75	80	100	125	150	5	20		
			M2669	M2802	M0466	M0467	M0468	M0469	M0470	M1090	M0471	M0472	M0473				
	48	30x10	200											5	20		
				M0474													
	53	30x10	200											10	20		
				M0476													
	62	30x10	200											10	20		
			(mühürlü)	M1347													
49	30x10	250	300										5	30			
			M0480	M0486													
50	30x10	250	300										10	30			
			M0482	M0488													
59	30x10	250	300										10	30			
		(mühürlü)	M1348	(mühürlü)	M1349												
50	30x10	250	300										15	30			
			M0484	M0490													

Ürün Modeli	B. Fiyat / ₺	Maksimum Bara Ölçüsü (mm)	Primer Akım (A)				Nominal Giriş (VA)	Sınıf 0.5	Sınıf 1	Adet / Koli
			Sipariş No							
ENT.MN 30	51	30x10	30 M4060	40 M4059	50 M3788	60 M3789	75 M3790	1,5		30
	51	30x10	80 M3791					1,5		30
	51	30x10	100 M3793	125 M4061	150 M3795			1,5		30
	51	30x10	100 M3794	125 M4062	150 M3796			2,5		30
	47	30x10	200 M3797					1,5		30
	47	30x10	200 M3798					2,5		30
	47	30x10	250 M3799	300 M3801				2,5		30
	47	30x10	250 M3800	300 M3802				5		30
	50	30x10	400 M3803	500 M3806	600 M3809			2,5		30
	50	30x10	400 M3804	500 M3807	600 M3810			5		30
	50	30x10	400 M3805	500 M3808	600 M3811			10		30
	ENT.40	53	40x10	300 M3767	400 M0492	500 M0498	600 M0504		5	
54		40x10	300 M1060	400 M0494	500 M0500	600 M0506		10		30
63		40x10		400 (mühürlü) M1350	500 (mühürlü) M1351	600 (mühürlü) M1352		10		30
55		40x10	300 M3995	400 M0496	500 M0502	600 M0508		15		30
ENT.MN 40	52	40x10	400 M3996	500 M3998	600 M4000			2,5		30
	52	40x10	400 M3852	500 M3853	600 M3854			5		30
	52	40x10	400 M3997	500 M3999	600 M4001			10		30
ENT.60	69	60x30	750 M0510	800 M0516				10		30
	78	60x30	750 (mühürlü) M1353	800 (mühürlü) M1354				10		30
	79	60x30	750 M0512	800 M0518				15		30
	77	60x30	1000 M0522	1200 M0528	1250 M0534			10		30
	86	60x30	1000 (mühürlü) M1355	1200 (mühürlü) M1356	1250 (mühürlü) M1357			10		30
	85	60x30	1000 M0524	1200 M0530	1250 M0536			15		30

Ürün Modeli	B. Fiyat / ₺	Maksimum Bara Ölçüsü (mm)	Primer Akım (A)		Nominal Güç (VA)	Sınıf 0,5	Sınıf 1	Adet / Kele
			Sipariş No					
ENT.80	112	80x25	1500 M0570	1600 M0574	15			25
	121	80x25	1500 (mühürlü) M1358	1600 (mühürlü) M1359	15			25
	119	80x25	1500 M0572	1600 M0576	30			25
ENT.100	118	100x50	2000 M0578		15			18
	127	100x50	2000 (mühürlü) M1360		15			18
	124	100x50	2000 M0580		30			18
	129	100x50	2500 M0582		15			18
	138	100x50	2500 (mühürlü) M1361		15			18
	135	100x50	2500 M0584		30			18
	150	100x50	3000 M0586		15			18
	159	100x50	3000 (mühürlü) M1362		15			18
	156	100x50	3000 M0588		30			18
	153	100x50	3200 M0590		15			18
	162	100x50	3200 (mühürlü) M1363		15			18
	158	100x50	3200 M0592		30			18
	169	100x50	4000 M0594		30			18
	178	100x50	4000 (mühürlü) M1364		30			18
	205	100x50	5000 M0596		30			18

Liste fiyatları sekonder akımı 5 A ve sınıf 0,5 olan trafolar için geçerlidir. Sekonder akımı 1-10 A olan ve özel trafolar için lütfen fiyat sorunuz.

AYRILABİLİR AKIM TRAFOLARI (ENS.CYS Serisi)



Ürün Modeli	Sipariş No	B. Fiyat / ₺	Maksimum Bara Ölçüsü (mm)	Primer Akım (A)			Nominal Güç (VA)	Sınıf 0.5	Sınıf 1	Sınıf 3	Adet / Koli
				Sipariş No							
ENS.CYS 23	M3822	261	20x30	100	5		1,5				16
	M3823	261	20x30	150	5		1,5				16
	M3824	261	20x30	200	5		1,5				16
	M3825	261	20x30	300	5		2,5				16
ENS.CYS 58	M3826	313	50x80	400	5		2,5				16
	M3827	313	50x80	500	5		5				16
	M3828	313	50x80	600	5		5				16
	M3829	313	50x80	800	5		7,5				16
ENS.CYS 88	M3830	313	80x80	1000	5		5				12
ENS.CYS 812	M3831	456	80x120	400	5		1,5				8
	M3832	456	80x120	500	5		2,5				8
	M3833	456	80x120	600	5		2,5				8
	M3834	456	80x120	800	5		2,5				8
	M3835	456	80x120	1000	5		5				8
ENS.CYS 816	M3836	775	80x160	1200	5		10				4
	M3837	775	80x160	1500	5		15				4
	M3838	775	80x160	1600	5		15				4
	M3839	775	80x160	2000	5		15				4
	M3840	775	80x160	2500	5		15				4
	M3841	775	80x160	3000	5		15				4
	M3842	775	80x160	4000	5		30				4
	M3843	775	80x160	5000	5		15				4



AYRILABİLİR AKIM TRAFOLARI

Ürün Modeli	Sipariş No	B. Fiyat / ₺	Maksimum Bara Ölçüsü (mm)	Primer Akım (A)					Nominal Güç (VA)	Sınıf 0.5	Sınıf 1	Sınıf 3	Adet / Koli
				Sipariş No									
ENS.AYS 23	M3240	438	20x30	100					1,25				1
	M3423	438	20x30	150					1,5				1
	M3392	438	20x30	200					2,5				1
	M1672	438	20x30	300					3,75				1
ENS.AYS 58	M2822	525	50x80	400					2,5				1
	M1673	525	50x80	500					5				1
	M2823	525	50x80	600					5				1
	M2824	525	50x80	800					7,5				1
	M2825	525	50x80	1000					10				1
ENS.AYS 812	M3424	778	80x120	400					2,5				1
		778	80x120	500	600	800			2,5				1
	M1639	778	80x120	1000	M1638	M1647	M1648		5				1
ENS.AYS 816	M1640	869	80x160	1200					10				1
		869	80x160	1500	1600	2000	2500	3000	15				1
	M1641			M1641	M1642	M1643	M1644	M1645					
	M1646	869	80x160	4000					30				1
	M2826	869	80x160	5000					15				1

Liste fiyatları sekonder akımı 5 A ve sınıf 0,5 olan trafolar için geçerlidir. Sekonder akımı 1-10 A olan ve özel trafolar için lütfen fiyat sorunuz.

CLAMP TİP AYRILABİLİR AKIM TRAFOLARI



Ürün Modeli	Sipariş No	B. Fiyat / ₺	Maksimum Primer İletken Yarıçapı (mm)	Primer Akım (A)	Sekonder (mV)	Sınıf 1	Adet / Koli
ENS.CCT 10	M3622	34	10	30	333	●	36
	M3623	34	10	50	333	●	36
	M3624	34	10	75	333	●	36
ENS.CCT 16	M3627	52	16	100	333	●	24
	M3628	52	16	120	333	●	24
ENS.CCT 24	M3630	94	24	150	333	●	12
	M3631	94	24	200	333	●	12
	M3632	94	24	250	333	●	12
	M3633	94	24	300	333	●	12
ENS.CCT 36	M3637	111	36	400	333	●	12
	M3851	111	36	500	333	●	12
	M3638	111	36	600	333	●	12

ENS.CCT serisi ENTES  meter analizörleriyle uyumludur.

ALÇAK GERİLİM AKIM TRAFOSU (CT UYUMLU ENTES CİHAZLARI İÇİN)



Ürün Modeli	Sipariş No	B. Fiyat / ₺	3 Fazlı Ölçü Aletleri	Tek Fazlı Ölçü Aletleri	İç Çap (mm)	Dış Çap (mm)	Kullandığı ENTES Ürünleri *	Adet / Koli	
CT-25	M0598	35	120 A	210 A	15.5	43	EPR-04/EPR-04S/EPM-04/EPM-04CS/EPM-04C/EPM-04h/EPM-06/EPM-06C/EPM-R4C/EPM-06CS/EPM-4A/EPM-4C/EPM-4P/AKC-03A/AKC-03D/MPR-53/MPR-53S/EPM-07/EPM-07S	72	
RMS-CT-25	M2453	8	CT-25 için Ray Montaj Aparatı						24

* CT-25 akım trafosu, yukarıda belirtilen modellerin sadece CT-25 uyumlu versiyonları ile kullanılabilir. Seçtiğiniz modelin uyumluluğu için satış temsilciniz ile irtibat geçiniz.

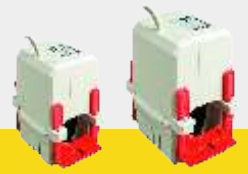

KOMPAKT AYRILABİLİR AKIM TRAFOLARI

Ürün Modeli	B. Fiyat / ₺	Maksimum Kablo Çapı (mm)	İç Boyut-Bara Ölçüleri (mm)	Primer Akım (A)						Nominal Güç (VA)	Sınıf 3	Sınıf 1	Adet / Koli
				Sipariş No									
ENS.AYC 32 Sekonder 5A													
ENS.AYC 32	399	32	20x30	100	125						1,5		1
				M3319	M3320								
ENS.AYC 32	399	32	20x30	150	200	250					3		1
				M3321	M3322	M3323							
ENS.AYC 32	399	32	20x30	300							2,5		1
				M3324									
ENS.AYC 32	399	32	20x30	400	500	600					5		1
				M3325	M3326	M3327							
ENS.AYC 44 Sekonder 5A													
ENS.AYC 44	464	44	30x40	250							1,5		1
				M3328									
ENS.AYC 44	464	44	30x40	300							2,5		1
				M3329									
ENS.AYC 44	464	44	30x40	400	500	600	750	800	1000		5		1
				M3330	M3331	M3332	M3333	M3334	M3335				

Liste fiyatları sekonder akımı 5 A olan trafolar için geçerlidir. Sekonder akımı 1-10 A olan ve özel trafolar için lütfen fiyat sorunuz.



plug&meter X5 ÇEVİRİCİ

Ürün Modeli	Sipariş No	B. Fiyat / ₺		Adet / Koli
X5PM	M3689	107	X5 akım trafolarınızı plug&meter analizörlerle uyumlu hale getirir.	1



plug&meter AKIM TRAFOLARI

ENS.3PM 25

Ürün Modeli	Sipariş No	B. Fiyat / ₺	Maksimum Bara Ölçüsü (mm)	Primer (A)	plug&meter	Sınıf	Adet / Koli
ENS.3PM 25 3X60	M3473	319	21 x 25	3x60	●	1	1
ENS.3PM 25 3X75	M3474	319	21 x 25	3x75	●	1	1
ENS.3PM 25 3X100	M3475	319	21 x 25	3x100	●	1	1
ENS.3PM 25 3X150	M3476	319	21 x 25	3x150	●	1	1
ENS.3PM 25 3X200	M3477	319	21 x 25	3x200	●	1	1
ENS.3PM 25 3X250	M3478	319	21 x 25	3x250	●	1	1

ENS.3PM 33

ENS.3PM 33 3X250	M3479	358	30,5 x 29,5	3x250	●	1	1
ENS.3PM 33 3X300	M3480	358	30,5 x 29,5	3x300	●	1	1
ENS.3PM 33 3X400	M3481	358	30,5 x 29,5	3x400	●	1	1
ENS.3PM 33 3X500	M3482	358	30,5 x 29,5	3x500	●	1	1
ENS.3PM 33 3X600	M3483	358	30,5 x 29,5	3x600	●	1	1

ENS.3PM 55

ENS.3PM 55 3X800	M3484	536	50,2 x 54	3x800	●	1	1
ENS.3PM 55 3X1000	M3485	536	50,2 x 54	3x1000	●	1	1
ENS.3PM 55 3X1250	M3486	536	50,2 x 54	3x1250	●	1	1
ENS.3PM 55 3X1600	M3487	536	50,2 x 54	3x1500	●	1	1

plug&meter KABLOLARI



Ürün Modeli	Sipariş No	B. Fiyat / ₺	Kategori 5	Kontak Direnci (230V)	Çalışma Sıcaklığı (-20°-60°)	Adet / Koli
ENT.RJ 0,5 (RJ45 CATV Kablosu 0,5 m)	M3610	8	●	●	●	1
ENT.RJ 1 (RJ45 CATV Kablosu 1 m)	M3611	10	●	●	●	1
ENT.RJ 2 (RJ45 CATV Kablosu 2 m)	M3612	14	●	●	●	1
ENT.RJ 3 (RJ45 CATV Kablosu 3 m)	M3613	18	●	●	●	1
ENT.RJ 5 (RJ45 CATV Kablosu 5 m)	M3614	26	●	●	●	1

plug&meter sistemiyle ilgili ayrıntılı bilgi için 7. sayfaya bakınız.



3 FAZLI AKIM TRAFOLARI

Ürün Modeli	Sipariş No	B. Fiyat / ₺	İç Boyut (mm)	Primer Akım (A)	Nominal Güç (VA)	Sınıf 1	Adet / Koli
ENS.3PH 20							
ENS.3PH 20 3x100/5A	M3339	221	20	3x100	1	●	1
ENS.3PH 20 3x150/5A	M3340	221	20	3x150	1,25	●	1
ENS.3PH 20 3x160/5A	M3341	221	20	3x160	1,5	●	1
ENS.3PH 20 3x200/5A	M3342	221	20	3x200	1,5	●	1
ENS.3PH 20 3x250/5A	M3343	221	20	3x250	2,5	●	1
ENS.3PH 30							
ENS.3PH 30 3x250/5A	M3344	261	30	3x250	2,5	●	1
ENS.3PH 30 3x300/5A	M3345	261	30	3x300	3,75	●	1
ENS.3PH 30 3x400/5A	M3346	261	30	3x400	5	●	1
ENS.3PH 30 3x500/5A	M3347	261	30	3x500	5	●	1
ENS.3PH 30 3x600/5A	M3348	261	30	3x600	5	●	1

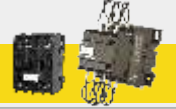

KOMPANZASYON KONTAKTÖRLERİ

Ürün Modeli	Sipariş No	B. Fiyat / ₺	Güç (kVar) 200 - 240 V AC	Güç (kVar) 400 - 440 V AC	θ Çalışma Sıcaklığı	Yardımcı Kontak NA	Yardımcı Kontak NK	Adet / Koli
ENT-KT-2,5-C10	M2150	70	1.4	2.5	θ ≤ 55 °C	1	-	90
ENT-KT-5-C10	M2151	76	2.8	5	θ ≤ 55 °C	1	-	90
ENT-KT-7,5-C11	M2152	113	4.0	7.5	θ ≤ 55 °C	1	1	25
ENT-KT-12-C11	M1415	125	6.7	12.5	θ ≤ 55 °C	1	1	25
ENT-KT-16-C11	M1416	147	8.5	16.7	θ ≤ 55 °C	1	1	25
ENT-KT-20-C11	M1417	175	10	20	θ ≤ 55 °C	1	1	16
ENT-KT-25-C11	M1418	205	15	25	θ ≤ 55 °C	1	1	16
ENT-KT-33-C12	M1419	307	20	33.3	θ ≤ 55 °C	1	2	8
ENT-KT-40-C12	M1420	400	25	40	θ ≤ 55 °C	1	2	8
ENT-KT-50-C12	M3429	510	30	50	θ ≤ 55 °C	1	2	8
ENT-KT-60-C12	M1421	571	40	60	θ ≤ 55 °C	1	2	8
ENT-KT-75-C12	M3430	718	45	75	θ ≤ 55 °C	1	2	8



STATİK KONTAKTÖRLER

Ürün Modeli	Sipariş No	B. Fiyat / ₺	Reaktif Güç (kVar) 400 V de	Maksimum İşletme Gerilimi (V)	2 trisörülü	3 trisörülü	Üçgen Bağlantı	Yıldız Bağlantı	Lead Gösterge	Dahili Termal Koruma	Harici Termal Koruma Girişi	DC Tetikleme Girişi	RS-485 / MODBUS RTU Haberleşme	Ağırlık (kg)	Adet / Koli	
ENT-SC-225	M2022	1.492*	25	480	●	●	●	●	●	●	●	●	●	5.350	1	
ENT-SC-250	M2009	1.608*	50	480	●	●	●	●	●	●	●	●	●	6.250	1	
ENT-SC-325	M2021	1.945*	25	690	●	●	●	●	●	●	●	●	●	5.550	1	
ENT-SC-350	M2020	2.120*	50	690	●	●	●	●	●	●	●	●	●	6.450	1	
Darbe Gerilimi Koruma Cihazları																
SPD-D	M3300	660	Darbe Gerilimi Koruma Cihazı (Üçgen Bağlantı)													1
SPD-S	M3299	580	Darbe Gerilimi Koruma Cihazı (Yıldız Bağlantı)													1

* Statik Kontaktörler SPD serisi darbe koruma cihazı ile kullanılmamaları durumunda garanti kapsamı dışındadır.

ÜÇ FAZLI KONDANSATÖRLER MİNİ SERİ



Ürün Modeli	Sipariş No	B. Fiyat / EURO	80.000 saat	Güç (kVAR) 400 VAC	Güç (kVA) 480 VAC	Boyutlar DXH (mm)	Çalışma Sıcaklığı (°C)	Adet / Koli
ENT.CMD-400-0,5	M3488	18	●	0,5		50x150	-25+55	21
ENT.CMD-400-1	M3489	19	●	1		50x150	-25+55	21
ENT.CMD-400-1,5	M3490	20	●	1,5		50x150	-25+55	21
ENT.CMD-400-2,5	M3491	23	●	2,5		60x150	-25+55	18
ENT.CMD-400-5	M3492	30	●	5		75x175	-25+55	6
ENT.CMD-400-7,5	M3493	37	●	7,5		75x265	-25+55	6
ENT.CMD-400-10	M3494	43	●	10		75x265	-25+55	12
ENT.CMD-450-0,5	M3844	18	●		0,5	50x150	-25+55	21
ENT.CMD-450-1	M3845	19	●		1	50x150	-25+55	21
ENT.CMD-450-1,5	M3846	20	●		1,5	50x150	-25+55	21
ENT.CMD-450-2,5	M3847	23	●		2,5	60x150	-25+55	18
ENT.CMD-450-5	M3848	30	●		5	75x175	-25+55	6
ENT.CMD-450-7,5	M3849	37	●		7,5	75x265	-25+55	12
ENT.CMD-450-10	M3850	43	●		10	75x265	-25+55	12

ALÇAK GERİLİM GÜÇ KONDANSATÖRLERİ



Ürün Modeli	Sipariş No	B. Fiyat / EURO	Alternatif İşletme Gerilimleri (VAC)	130.000 saat	Güç (kVAR) 400 VAC	Boyutlar DXH (mm)	Çalışma Sıcaklığı (°C)	Koli Ağırlığı (kg)	Adet / Koli
Üç Fazlı Kondansatörler									
ENT.C100-400-20	M2921	103	400	●	20	84x265	-25+55	7,6	4
ENT.C100-440-20	M1481	103	440	●	20	84x265	-25+55	7,6	4
ENT.C100-400-25	M1440	113	400	●	25	85x265	-25+55	7	4
ENT.C100-440-25	M1442	113	440	●	25	85x265	-25+55	7	4
ENT.C100-400-30	M1441	150	400		30	116x190	-25+55	9	4
ENT.C100-440-30	M1443	150	440		30	116x190	-25+55	9	4
ENT.C100-480-30	M3356	150	480		30	116x190	-25+55	9	4
ENT.C100-400-50	M1444	295	400		50	172x210	-25+55	5	1
ENT.C100-415-50	M1445	295	415		50	172x210	-25+55	5	1
ENT.C100-440-50	M1768	295	440		50	172x210	-25+55	5	1
ENT.C100-460-50	M1446	295	460		50	172x210	-25+55	5	1

Not: Sipariş aşamasında istediğiniz işletme gerilimini belirtiniz. Listede bulunmayan işletme gerilimleri için fiyat sorunuz.

Kondansatör Kapakları

C100 serisi 25kVAR	M1649	1,5
C100 serisi 50kVAR	M1650	1,3
CM serisi 8,33kVAR	M2023	2,3
CF serisi 1,67kVAR	M2966	0,9
CF serisi 2,5kVAR	M2967	1,5
CF serisi 4,17kVAR	M2968	1,7

ALÇAK GERİLİM GÜÇ KONDANSATÖRLERİ



Ürün Modeli	Sipariş No	B. Fiyat / EURO	80.000 saat			110.000 saat			130.000 saat			Güç (kVAr) 230 VAC	Güç (kVAr) 400 VAC	Güç (kVAr) 450 VAC	Güç (kVAr) 525 VAC	Boyutlar DxFH (mm)	Çalışma Sıcaklığı (°C)	Koli Ağırlığı (kg)	Adet / Koli	
			80.000 saat	110.000 saat	130.000 saat	80.000 saat	110.000 saat	130.000 saat												
Tek Fazlı Kondansatörler																				
ENT.CF-230-0,26	M2461	10	●								0,26	0,80				40x72	-40+75	10	100	
ENT.CF-400-1,67	M1104	12 *	●								0,55	1,67				50x122	-25+55	7,3	25	
ENT.CF-400-2,5	M0995	15 *	●								0,83	2,5				55x132	-25+55	9	25	
ENT.CF-400-4,17	M0996	19 *	●								1,38	4,17				60x137	-25+55	7,7	18	
ENT.CM-400-8,33	M1877	36 *		●							2,76	8,33				65x165	-25+55	10	16	
ENT.CF-230-5	M1780	61		●							5					75x180	-25+70	5,4	6	
ENT.CF-230-10	M1808	100		●							10					85x280	-25+70	11	6	
Üç Fazlı Kondansatörler																				
ENT.C10-400-1	M1396	22		●								1				55x165	-25+55	9	21	
ENT.C10-400-1,5	M0997	23		●								1,5				55x165	-25+55	9	21	
ENT.C10-400-2,5	M0998	26		●								2,5				55x165	-25+55	9	21	
ENT.CXD-400-5	M1884	33		●								5				75x165	-25+55	5,4	6	
ENT.CXD-400-7,5	M1885	42		●								8				75x255	-25+55	7,9	6	
ENT.CXD-400-10	M1886	49		●								10				75x255	-25+55	7,9	6	
ENT.CXD-400-12,5	M1887	60		●								13				85x255	-25+55	9,6	6	
ENT.CXD-400-15	M1888	70		●								15				90x255	-25+55	10,8	6	
ENT.CXD-400-20	M1889	80		●								20				100x255	-25+55	13,2	6	
ENT.CXD-400-25	M1890	95		●								25				116x255	-25+55	11,9	4	
ENT.CXD-400-30	M1891	107		●								30				116x290	-25+55	13,4	4	
ENT.CXD-400-40	M3674	144		●								40				116x370	-25+55	15	4	
ENT.CXD-400-50	M3496	179		●								50				125x370	-25+55	16	4	
ENT.C10-450-1	M2465	22		●									1			55x165	25+55	9	21	
ENT.C10-450-1,5	M1125	23		●									1,5			55x165	-25+55	9	21	
ENT.C10-450-2,5	M1108	26		●									2,5			55x165	-25+55	9	21	
ENT.CXD-450-5	M1894	33		●									5			75x165	-25+55	5,4	12	
ENT.CXD-450-7,5	M1895	42		●									7,5			75x165	-25+55	7,9	6	
ENT.CXD-450-10	M1896	49		●									10			75x255	-25+55	7,9	6	
ENT.CXD-450-12,5	M1897	60		●									12,5			85x255	-25+55	9,6	6	
ENT.CXD-450-15	M1898	70		●									15			90x255	-25+55	10,8	6	
ENT.CXD-450-20	M1899	80		●									20			100x255	-25+55	13,2	6	
ENT.CXD-450-25	M1900	95		●									25			116x255	-25+55	11,9	4	
ENT.CXD-450-30	M1901	107		●									30			116x290	-25+55	13,4	4	
ENT.CXD-450-40	M3908	144		●									40			116x370	-25+55	15	4	
ENT.CXD-450-50	M3909	179		●									50			125x370	-25+55	16	4	
ENT.CXD-550-2,5	M2900	31		●									2,3			65x165	-25+55	5,4	14	
ENT.CXD-550-5	M2901	40		●									4,6			75x165	-25+55	5,4	12	
ENT.CXD-550-7,5	M2902	49		●									6,8			75x255	-25+55	7,9	6	
ENT.CXD-525-10	M2903	57		●									10			85x255	-25+55	7,9	6	
ENT.CXD-525-12,5	M2904	64		●									12,5			85x255	-25+55	9,6	6	
ENT.CXD-525-15	M2905	78		●									15			100x255	-25+55	10,8	6	
ENT.CXD-525-20	M2859	95		●									20			116x255	-25+55	13,2	4	
ENT.CXD-525-25	M2907	109		●									25			116x255	-25+55	11,9	4	
ENT.CXD-525-30	M2908	125		●									30			116x290	-25+55	13,4	4	
ENT.CXD-525-40	M3911	158		●									40			116x370	-25+55	15	4	
ENT.CXD-525-50	M3912	200		●									50			125x370	-25+55	16	4	

Not: Sipariş aşamasında istediğiniz işletme gerilimini belirtiniz. Listede bulunmayan işletme gerilimleri için fiyat sorunuz.

* Difaze (faz-faz) bağlantıya uygundur.

KONDANSATÖR DEŞARJ ÜNİTELERİ



Ürün Modeli	Sipariş No	B. Fiyat / ₺	Gerilim VAC	Adet / Koli
DU-3	M0880	73,4	50 kVA'ra kadar 200 ... 480 VAC A.G. Güç Kondansatörleri için	400 - 415 - 450 20



KUMANDA TRAFOLARI

Ürün Modeli	Sipariş No	B. Fiyat / ₺	Güç (VA)	Primer Gerilim 230V	Primer Gerilim 400V	Alternatif Giriş (-15V/0/+15V)	Sekonder Gerilim (V)	Kasa Sıvıllı Güç (VA)	Ağırlık (kg)	Adet / Koli
230V / 24V										
ENT.PST.2324.25	M3191	65	25	●			24	51	1	1
ENT.PST.2324.50	M3192	85	50	●			24	97	1,5	1
ENT.PST.2324.100	M3193	106	100	●			24	209	1,9	1
ENT.PST.2324.160	M3194	137	160	●			24	338	2,4	1
ENT.PST.2324.200	M3195	152	200	●			24	419	3	1
ENT.PST.2324.250	M3196	177	250	●			24	559	3,4	1
ENT.PST.2324.320	M3197	205	320	●			24	689	4,4	1
ENT.PST.2324.400	M3198	245	400	●			24	961	5,6	1
ENT.PST.2324.500	M3199	274	500	●			24	1260	7,1	1
ENT.PST.2324.630	M3200	359	630	●			24	1520	7,6	1
400V / 24V										
ENT.PST.4024.25	M3181	68	25		●		24	51	1	1
ENT.PST.4024.50	M3182	86	50		●		24	96	1,5	1
ENT.PST.4024.100	M3183	107	100		●		24	218	2	1
ENT.PST.4024.160	M3184	137	160		●		24	344	2,4	1
ENT.PST.4024.200	M3185	154	200		●		24	460	2,9	1
ENT.PST.4024.250	M3186	182	250		●		24	584	3,4	1
ENT.PST.4024.320	M3187	214	320		●		24	749	4,4	1
ENT.PST.4024.400	M3188	252	400		●		24	909	5,5	1
ENT.PST.4024.500	M3189	287	500		●		24	1241	7,1	1
ENT.PST.4024.630	M3190	369	630		●		24	1556	7,6	1
400-230/24V Alternatif Girişli (-15/0/+15V)										
ENT.PST.A4024.25	M3171	88	25	●	●	●	24	51	1	1
ENT.PST.A4024.50	M3172	101	50	●	●	●	24	97	1,5	1
ENT.PST.A4024.100	M3173	123	100	●	●	●	24	218	2	1
ENT.PST.A4024.160	M3174	149	160	●	●	●	24	344	2,4	1
ENT.PST.A4024.200	M3175	170	200	●	●	●	24	460	2,9	1
ENT.PST.A4024.250	M3176	198	250	●	●	●	24	584	3,4	1
ENT.PST.A4024.320	M3177	230	320	●	●	●	24	749	4,4	1
ENT.PST.A4024.400	M3178	268	400	●	●	●	24	909	5,5	1
ENT.PST.A4024.500	M3179	302	500	●	●	●	24	1241	7,1	1
ENT.PST.A4024.630	M3180	388	630	●	●	●	24	1556	7,6	1

Not: Listede bulunmayan değerler için lütfen fiyat sorunuz.



İZOLASYON TRAFOLARI

Ürün Modeli	Sipariş No	B. Fiyat / ₺	Güç (VA)	Primer Gerilim 230V	Primer Gerilim 400V	Sekonder Gerilim (V)	Ağırlık (kg)	Adet / Koli
230V / 230V								
ENT.IST.2323.25	M3211	65	25	●		230	1	1
ENT.IST.2323.50	M3212	86	50	●		230	1,5	1
ENT.IST.2323.100	M3213	107	100	●		230	2	1
ENT.IST.2323.160	M3214	134	160	●		230	2,4	1
ENT.IST.2323.200	M3215	152	200	●		230	2,9	1
ENT.IST.2323.250	M3216	178	250	●		230	3,4	1
ENT.IST.2323.320	M3217	210	320	●		230	4,4	1
ENT.IST.2323.400	M3218	252	400	●		230	5,4	1
ENT.IST.2323.500	M3219	281	500	●		230	7,1	1
ENT.IST.2323.630	M3220	369	630	●		230	8,1	1
400V / 230V								
ENT.IST.4023.25	M3201	65	25		●	230	1	1
ENT.IST.4023.50	M3202	86	50		●	230	1,5	1
ENT.IST.4023.100	M3203	107	100		●	230	2	1
ENT.IST.4023.160	M3204	134	160		●	230	2,5	1
ENT.IST.4023.200	M3205	152	200		●	230	3	1
ENT.IST.4023.250	M3206	178	250		●	230	3,6	1
ENT.IST.4023.320	M3207	210	320		●	230	4,5	1
ENT.IST.4023.400	M3208	252	400		●	230	5,6	1
ENT.IST.4023.500	M3209	281	500		●	230	7,1	1
ENT.IST.4023.630	M3210	369	630		●	230	8,3	1



STANDART SERİ ŞÖNT REAKTÖRLER (Endüktif Yük Reaktörü)

Ürün Modeli	Sipariş No	B. Fiyat / ₺	Güç (kVA)	L (mH)	I _{ms} (A)	İşletme Gerilimi	Ağırlık (kg)	Adet / Koli
Tek Fazlı Şönt Reaktörler								
ENT.SRS1 230/0,25	M3505	229	0,25	670	1,09	230V 50Hz	2,1	1
ENT.SRS1 230/0,5	M3462	291	0,5	338	2,17	230V 50Hz	3,1	1
ENT.SRS1 230/0,3/0,4/0,5	M3587	382	0,3/0,4/0,5	553/415/338	1,3/1,74/2,17	230V 50Hz	4,3	1
ENT.SRS1 230/1	M3463	459	1	169	4,35	230V 50Hz	7	1
ENT.SRS1 230/1,5	M3502	489	1,5	105	6,52	230V 50Hz	9,1	1
ENT.SRS1 230/2,5	M3588	772	2,5	67,5	10,87	230V 50Hz	15,3	1

STANDART SERİ ŞÖNT REAKTÖRLER (Endüktif Yük Reaktörü)



Ürün Modeli	Sipariş No	B. Fiyat / ₺	Güç (kVAr)	L (mH)	I _{ms} (A)	İşletme Gerilimi	Ağırlık (kg)	Adet / Koli
Üç Fazlı Şönt Reaktörler								
ENT.SRS3 400/0,25	M3592 / M3744*	641	0,25	2040	0,36	400V 50 Hz	2,3	1
ENT.SRS3 400/0,5	M3503 / M3745*	657	0,5	1020	0,72	400V 50 Hz	3	1
ENT.SRS3 400/1	M3464 / M3746*	764	1	505	1,44	400V 50 Hz	7,8	1
ENT.SRS3 400/1,5	M3465 / M3747*	916	1,5	336	2,17	400V 50 Hz	9,5	1
ENT.SRS3 400/2	M3591 / M3748*	1.053	2	255	2,89	400V 50 Hz	11,6	1
ENT.SRS3 400/2,5	M3466 / M3749*	1.222	2,5	202	3,61	400V 50 Hz	11,9	1
ENT.SRS3 400/3	M3590 / M3750*	1.315	3	170	4,33	400V 50 Hz	16,7	1
ENT.SRS3 400/5	M3467 / M3751*	1.681	5	101	7,22	400V 50 Hz	22,5	1
ENT.SRS3 400/7,5	M3589 / M3752*	2.079	7,5	68	10,83	400V 50 Hz	32	1
ENT.SRS3 400/10	M3504 / M3753*	2.599	10	51	14,43	400V 50 Hz	44	1
ENT.SRS3 400/15	M3711	3.795	15	33,8	21,7	400V 50 Hz	53	1
ENT.SRS3 400/20	M3712	4.543	20	25,2	28,9	400V 50 Hz	70,5	1
ENT.SRS3 400/25	M3713	5.175	25	20,2	36,1	400V 50 Hz	94	1
ENT.SRS3 400/40	M3992	7.245	40	12,7	57,8	400V 50 Hz	127	1

* Muadili ürünlerdir. Siparişler, ürünlerin stok durumlarına göre karşılanır.

ENDÜSTRİYEL SERİ ŞÖNT REAKTÖRLER (Endüktif Yük Reaktörü)



Ürün Modeli	Sipariş No	B. Fiyat / EURO	Güç (kVAr)	L (mH)	I _{ms} (A)	Ağırlık (kg)	Adet / Koli
Tek Fazlı Şönt Reaktörler							
ENT.ERS1 230/0,1	M2857	40	0,1	1523	0,46	1,5	1
ENT.ERS1 230/0,25	M2024	71	0,25	672	1,1	2	1
ENT.ERS1 230/0,5	M1825	96	0,3-0,4-0,5	338	2,17	3,5	1
ENT.ERS1 230/0,3/0,4/0,5	M2033	125	0,5	380	2,17	4,25	1
ENT.ERS1 230/1	M1919	130	1	168	4,35	8	1
ENT.ERS1 230/1,5	M1966	140	1,5	112	6,5	9	1
ENT.ERS1 230/1,66	M3786	169	1,66	103	6,82	10	1
ENT.ERS1 230/2,5	M1967	268	2,5	67	10,9	20	1
ENT.ERS1 230/3,33	M3785	235	3,33	50,5	14,4	22,7	1
Üç Fazlı Şönt Reaktörler							
ENT.ERS3 400/0,25	M2431	206	0,25	2020	0,36	4	1
ENT.ERS3 400/0,5	M1769	212	0,5	1010	0,73	5	1
ENT.ERS3 400/1	M1952	223	1	505	1,45	8,3	1
ENT.ERS3 400/1,5	M1694	275	1,5	336	2,2	9,7	1
ENT.ERS3 400/2	M1874	308	2	252	2,9	11,6	1
ENT.ERS3 400/2,5	M1732	349	2,5	203	3,6	11,8	1
ENT.ERS3 400/3	M1910	406	3	168	4,35	15	1
ENT.ERS3 400/5	M1835	462	5	100	7,2	33,3	1
ENT.ERS3 400/7,5	M2036	496	7,5	68	10,9	34,9	1
ENT.ERS3 400/10	M1936	716	10	51	14,5	41,2	1
ENT.ERS3 400/15	M2854	864	15	34,67	21,75	54	1
ENT.ERS3 400/20	M1940	1.112	20	26,	29	88,3	1
ENT.ERS3 400/25	M1876	1.358	25	20	36,3	115	1
ENT.ERS3 400/40	M3266	2.224	40	13	58	119,4	1

Not: Ara güç değerleri için lütfen fiyat sorunuz.



TEK FAZLI HARMONİK FİLTRELER

Ürün Modeli	Sipariş No	B. Fiyat / EURO	Güç (kVA)	L (mH)	I _{rms} (A)	I _{th} (A)	I _{lin} (A)	C* (µF)	İşletme Gerilimi	Rezonans Frekansı	P Faktörü	Ağırlık (kg)	Adet / Koli
ENT.ERH-E50 7-230-0,25	M3531	39	0,25	50	1,25	1,38	2,24	14,18	230V 50Hz	189Hz	% 7	1,2	1
ENT.ERH-E50 7-230-0,5	M2831	39	0,5	25,3	2,5	2,75	4,47	28,03	230V 50Hz	189Hz	% 7	1,4	1
ENT.ERH-E50 7-230-0,83	M3451	39	0,83	15	4,15	4,57	7,42	47,27	230V 50Hz	189Hz	% 7	1,5	1
ENT.ERH-E50 7-230-1	M3500	40	1,00	12,6	4,84	5,32	10,1	55,96	230V 50Hz	189Hz	% 7	1,2	1
ENT.ERH-E50 7-230-1,38	M1813	42	1,38	9,2	6,9	7,59	12,34	77,08	230V 50Hz	189Hz	% 7	2	1
ENT.ERH-E50 7-230-2,5	M2880	65	2,5	5,06	12,5	13,75	22,35	140,14	230V 50Hz	189Hz	% 7	4,4	1
ENT.ERH-E50 7-230-4,4	M2936	115	4,4	2,88	22	24,2	39,34	246,22	230V 50Hz	189Hz	% 7	6,5	1
ENT.ERH-E50 7-230-5	M3471	126	5	2,5	25	27,5	44,7	283,65	230V 50Hz	189Hz	% 7	7,4	1
ENT.ERH-E50 7-230-8,8	M2937	154	8,8	1,44	44	48,4	78,67	492,44	230V 50Hz	189Hz	% 7	12,3	1
ENT.ERH-E50 7-230-10	M3681	175	10	1,28	49,1	53,91	99,3	559,59	230V 50Hz	189Hz	% 7	13,1	1



ÜÇ FAZLI HARMONİK FİLTRELER*

Ürün Modeli	Sipariş No	B. Fiyat / EURO	Güç (kVA)	L (mH)	I _{rms} (A)	I _{th} (A)	I _{lin} (A)	C* (µF)	İşletme Gerilimi	Rezonans Frekansı	P Faktörü	Ağırlık (kg)	Adet / Koli
ENT.ERH-E50-7-400-0,83	M2839	71	0,83	46,14	1,36	1,50	2,43	5,44	400V 50Hz	189Hz	% 7	1,5	1
ENT.ERH-E50-7-400-1,25	M2537	96	1,25	30,64	2,04	2,24	3,65	8,19	400V 50Hz	189Hz	% 7	1,6	1
ENT.ERH-E50-7-400-1,5	M1983	111	1,5	25,53	2,45	2,70	4,38	9,83	400V 50Hz	189Hz	% 7	1,7	1
ENT.ERH-E50-7-400-2,5	M1809	115	2,5	15,32	4,09	4,50	7,31	16,38	400V 50Hz	189Hz	% 7	1,8	1
ENT.ERH-E50-7-400-4	M1810	127	4	9,58	9,54	7,19	11,69	26,20	400V 50Hz	189Hz	% 7	2,3	1
ENT.ERH-E50-7-400-5	M1984	132	5	7,66	8,17	8,99	14,61	32,75	400V 50Hz	189Hz	% 7	4,8	1
ENT.ERH-E50-7-400-6,25	M1811	132	6,25	6,13	10,21	11,23	18,26	39,03	400V 50Hz	189Hz	% 7	5	1
ENT.ERH-E50-7-400-8	M2109	143	8	5,11	12,26	13,49	21,92	47,16	400V 50Hz	189Hz	% 7	5,5	1
ENT.ERH-E50-7-400-10	M3367	155	10	3,83	16,34	17,97	29,22	65,50	400V 50Hz	189Hz	% 7	6,5	1
ENT.ERH-E50-7-400-12,5	M3368	173	12,5	3,07	20,42	22,46	36,51	78,60	400V 50Hz	189Hz	% 7	7	1
ENT.ERH-E50-7-400-16,6	M3369	201	16,6	2,3	25,33	27,83	53,20	102,3	400V 50Hz	189Hz	% 7	11,5	1
ENT.ERH-E50-7-400-20	M3371	208	20	1,92	30,5	33,55	49,10	130,99	400V 50Hz	189Hz	% 7	11,6	1
ENT.ERH-E50-7-400-22,2	M3372	226	22,2	1,73	33,85	37,24	54,50	145,40	400V 50Hz	189Hz	% 7	11,3	1
ENT.ERH-E50-7-400-25	M3373	227	25	1,53	38,12	41,93	61,37	163,74	400V 50Hz	189Hz	% 7	11,7	1
ENT.ERH-E50-7-400-35	M3374	256	35	1,09	53,37	58,70	85,92	229,23	400V 50Hz	189Hz	% 7	13,5	1
ENT.ERH-E50-7-400-40	M3376	263	40	0,95	60,99	67,09	98,20	261,98	400V 50Hz	189Hz	% 7	17,3	1
ENT.ERH-E50-7-400-44,4	M3377	287	44,4	0,86	67,7	74,47	109,00	273,81	400V 50Hz	189Hz	% 7	17,96	1
ENT.ERH-E50-7-400-50	M3380	293	50	0,77	76,24	83,86	102,75	314,38	400V 50Hz	189Hz	% 7	21,2	1
ENT.ERH-E50-7-400-65	M3382	371	65	0,59	99,11	109,02	159,57	400,90	400V 50Hz	189Hz	% 7	27,75	1
ENT.ERH-E50-7-400-80	M3385	426	80	0,48	121,98	134,18	196,39	523,97	400V 50Hz	189Hz	% 7	30	1
ENT.ERH-E50-7-400-100	M3366	501	100	0,388	152,48	167,73	245,49	628,76	400V 50Hz	189Hz	% 7	42,5	1

Not: 50Hz. den farklı frekans ve harmonik filtre güç değerleri ile %5,67, %14 reaktör oranları için fiyat sorunuz.

ENT.ERH serisi harmonik filtreler %7,5 kadar olan toplam harmonik gerilim bozulması (THD-V) değerleri için önerilmektedir. Daha yüksek bozulma değerleri için Reinforced harmonik filtreler uygundur. Lütfen bu ürünler için fiyat sorunuz.

BAĞLANTI ÜRÜNLERİ

VİDALI KLEMENSLER



CBC.35/GR
(35mm² geçiş klemensi)



GPA.95/GR
(95mm² yüksek akım klemensi)



TDE.2/GR
(2,5mm² üç katlı klemens)



TEC.6/O
(6mm² topraklama klemensi)

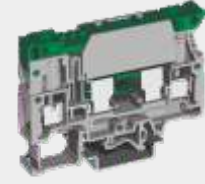

SFR.6/GR
(6mm² sigortalı klemens)



SCB.6/DD/GR
(6mm² ayırma klemensi)

YAY BASKILI KLEMENSLER



HMM.2/1+2/GR
(2,5mm² tek giriş-
çift çıkış klemensi)



HMM.1/2+2/GR
(1,5mm² çift giriş-
çift çıkış klemensi)



HLD.2/GR
(2,5mm² üç katlı klemens)



HTE.6
(6mm² topraklama klemensi)



HFR.4/M/GR
(4mm² sigortalı klemens)



HMS.2/GR
(2,5mm² bıçaklı
ayırma klemensi)

AKSESUARLAR



Klemens Durdurucuları



Klemens Kapakları



Ayırma Plakaları



Montaj Rayları

ETİKETLEME ÇÖZÜMLERİ



İnkjet Yazıcı



Kablo Etiketleri

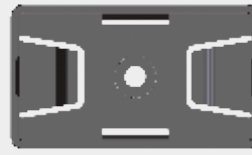

Pano Etiket Taşıyıcıları

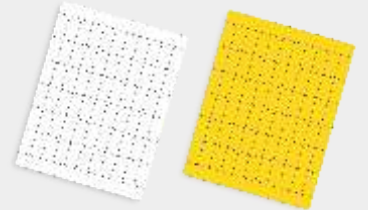

Pano ve Cihaz Etiketleri, Yapışkanlı

KABLO BAĞLARI



Renkli Kablo Bağları

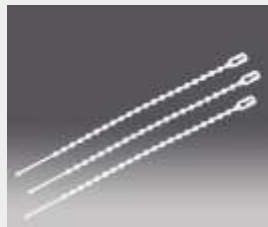

Boncuk Tip Kablo Bağları



Yapışkanlı Kroşeler



Vidalı Kroşeler

KABLO YÜKSÜKLERİ VE PABUÇLARI



VİDALI KLEMENSLER

GEÇİŞ KLEMENSLERİ

VİDALI



CBC.2/GR



CBC.6/GR



CBC.16/GR



CBC.35/GR



CBC.4(EX)I

Sipariş No	Tip	Fiyat (₺ / Adet)	Kesit (mm ²)	Renk	Adet
M2094	CBC.2/GR	1,74	2,5	Gri	120
M2095	CBC.2(EX)I	1,80	2,5	Mavi	120
M2096	CBC.4/GR	2,07	4	Gri	100
M2097	CBC.4(EX)I	2,09	4	Mavi	100
M2098	CBC.6/GR	3,15	6	Gri	100
M2099	CBC.6(EX)I	3,15	6	Mavi	100
M2100	CBC.10/GR	4,31	10	Gri	100
M2101	CBC.10(EX)I	4,43	10	Mavi	100
M2102	CBC.16/GR	5,62	16	Gri	50
M2103	CBC.16(EX)I	5,62	16	Mavi	50
M2104	CBC.35/GR	10,34	35	Gri	50
M2105	CBC.35(EX)I	10,34	35	Mavi	50

RENKLİ GEÇİŞ KLEMENSLERİ

VİDALI

ÜRÜN-RENK	Fiyat (₺ / Adet)	Turuncu	Sarı	Kırmızı	Siyah	Yeşil	Beyaz
CBC.02	2,02	M2158	M2309	M2106	M2310	M2148	M2159
CBC.04	2,49	M2160	M2161	M2107	M2163	M2164	M2162
CBC.06	3,88	M2834	M2835	M2833	M2837	M2886	M2836
CBC.10	5,16	M2887	M2888	M2889	M2891	M2892	M2890

YÜKSEK AKIM KLEMENSLERİ

VİDALI

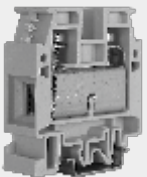

CBD.50GR

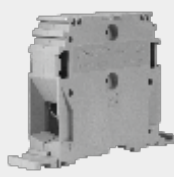

GPA.95/GR



GPA.150/GR

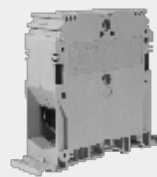

GPA.240/GR

Sipariş No	Tip	Fiyat (₺ / Adet)	Kesit (mm ²)	Açıklama	Renk	Adet
M2108	CBD.50GR	34,26	50		Gri	50
M2311	CBD.50(EX)I	34,26	50		Mavi	50
M3304	GPA.70/GR	41,85	70	Alyan vidalı	Gri	25
M2528	GPA.70(EX)I	41,85	70	Alyan vidalı	Mavi	25
M2165	GPA.95/GR	58,17	95	Alyan vidalı	Gri	10
M2312	GPA.95(EX)I	58,17	95	Alyan vidalı	Mavi	10
M2166	GPA.150/GR	82,13	150	Alyan vidalı	Gri	8
M2167	GPA.240/GR	104,63	240	Alyan vidalı	Gri	4

VİDALI KLEMENSLER

İKİ KATLI KLEMENSLER

VİDALI



DBC.2/GR



DAS.4/GR

Sipariş No	Tip	Fiyat (₺ / Adet)	Kesit (mm ²)	Renk	Adet
M2170	DBC.2/GR	5,10	2,5	Gri	120
M2168	DBC.2(Ex)I	5,83	2,5	Mavi	120
M2110	DAS.4/GR	6,15	4	Gri	120
M2169	DAS.4(Ex)I	6,15	4	Mavi	120

ÜÇ KATLI KLEMENSLER

VİDALI



TLS.2/GR



TLD.2/GR



TDE.2/GR

Sipariş No	Tip	Fiyat (₺ / Adet)	Kesit (mm ²)	Açıklama	Renk	Adet
M2171	TLS.2/GR	12,29	2,5	Sensör Klemensi	Gri	200
M2111	TLD.2/GR	12,96	2,5	Geçiş Klemensi	Gri	125
M2313	TDE.2/GR	17,91	2,5	Alt Kat Toprak Klemens	Gri	125

TOPRAKLAMA KLEMENSLERİ

VİDALI



TEO.2



TEO.4



TEC.6/O



TEC.10/O



TEC.16/O



TEC.35/O

Sipariş No	Tip	Fiyat (₺ / Adet)	Kesit (mm ²)	Renk	Adet
M2112	TEO.2	5,10	2,5	Sarı-Yeşil	75
M2113	TEO.4	5,49	4	Sarı-Yeşil	50
M2114	TEC.6/O	9,59	6	Sarı-Yeşil	45
M2115	TEC.10/O	10,07	10	Sarı-Yeşil	35
M2116	TEC.16/O	12,96	16	Sarı-Yeşil	30
M2117	TEC.35/O	22,17	35	Sarı-Yeşil	15

VİDALI KLEMENSLER

MİNİ KLEMENSLER

VİDALI



RN.1/GR



RP.4/GR



TR.2



TR.4

Sipariş No	Tip	Fiyat (₺ / Adet)	Kesit (mm ²)	Açıklama	Renk	Adet
M2178	RN.1/GR	2,05	1,5	Mini Klemens	Gri	125
M2396	RN.2/GR	2,05	2,5	Mini Klemens	Gri	110
M2397	RP.4/GR	2,11	4	Mini Klemens	Gri	144
M2179	TR.2	8,77	2,5	Mini Topraklama Klemensi	Sarı-Yeşil	100
M2398	TR.4	9,72	4	Mini Topraklama Klemensi	Sarı-Yeşil	50

CİHAZ SIRA KLEMENSLERİ

VİDALI



BPL.4



TPL.4

Sipariş No	Tip	Fiyat (₺ / Adet)	Kesit (mm ²)	Açıklama	Renk	Adet
M2817	BPL.4	6,44	4	2 Kutuplu Geçmeli Tip	Bej	60
M2818	TPL.4	8,77	4	3 Kutuplu Geçmeli Tip	Bej	40

VİDALI KLEMENSLER

SİGORTALI KLEMENSLER

VİDALI



SFR.4/GR

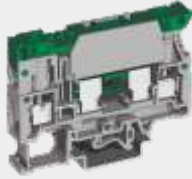

SFR.6/GR

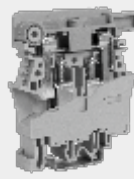

FPC.10/GR



DSF.4/GR

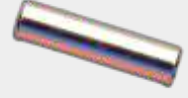

CO/5

Sipariş No	Tip	Fiyat (₺ / Adet)	Kesit (mm ²)	Açıklama	Renk	Adet
M2118	SFR.4/GR	7,60	4	Sigortalı	Gri	70
M2314	SFR.4/C48	28,33	4	48VDC Ledli - Sigortalı	Bej	70
M2315	SFR.4/C230	27,79	4	230VAC Ledli - Sigortalı	Bej	70
M2173	SFR.6/GR	16,88	6	Sigortalı	Gri	50
M2174	FPC.10	28,03	10	Sigortalı	Bej	70
M2175	DSF4/GR	18,68	4	İki Katlı - Sigortalı	Gri	80
M2810	CO/5	1,74		4mm ² sigortalı klemens için iletken çubuk		50

BIÇAKLI AYIRMA KLEMENSLERİ

VİDALI



MPS.2/SW/GR



MPS.4/GR



DSS.4/GR

Sipariş No	Tip	Fiyat (₺ / Adet)	Kesit (mm ²)	Açıklama	Renk	Adet
M2176	MPS.2/SW/GR	11,84	2,5	Tek Katlı Bıçaklı	Gri	120
M2316	MPS.4/GR	10,34	4	Tek Katlı Bıçaklı	Gri	100
M2177	DSS.4/GR	20,06	4	Çift Katlı Bıçaklı	Gri	100

SÜRGÜLÜ ÖLÇME - AYIRMA KLEMENSLERİ

VİDALI



SCB.6/DD/GR

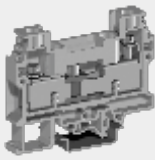

SCB.10/GR

Sipariş No	Tip	Fiyat (₺ / Adet)	Kesit (mm ²)	Açıklama	Renk	Adet
M2600	SCB.6/GR	13,04	6	Sürgülü Ayırma	Gri	100
M2318	SCB.10/GR	17,04	10	Sürgülü Ayırma	Gri	80
M2317	SCB.6/DD/GR	16,22	6	Sürgülü Ölçme Ayırma	Gri	80
M2599	SCB.10/DD/GR	30,80	10	Sürgülü Ölçme Ayırma	Gri	80

YAY BASKILI KLEMENSLER

GEÇİŞ KLEMENSLERİ

YAYLI



HMM.1/GR



HMM.2/GR



HMM.4/GR



HMM.10/GR



HMM.16/GR

Sipariş No	Tip	Fiyat (₺ / Adet)	Kesit (mm ²)	Renk	Adet
M2119	HMM.1/GR	1,70	1,5	Gri	100
M2319	HMM.1(Ex)I	1,72	1,5	Mavi	100
M2120	HMM.2/GR	1,72	2,5	Gri	80
M2121	HMM.2(Ex)I	1,72	2,5	Mavi	80
M2122	HMM.4/GR	2,14	4	Gri	60
M2123	HMM.4(Ex)I	2,14	4	Mavi	60
M2124	HMM.6/GR	3,70	6	Gri	30
M2149	HMM.6(Ex)I	3,87	6	Mavi	30
M2125	HMM.10/GR	5,44	10	Gri	30
M2320	HMM.10(Ex)I	5,88	10	Mavi	30
M2126	HMM.16/GR	7,32	16	Gri	30
M2184	HMM.16(Ex)I	8,30	16	Mavi	30

RENKLİ GEÇİŞ KLEMENSLERİ

YAYLI

ÜRÜN - RENK	Fiyat (₺ / Adet)	Turuncu	Sarı	Kırmızı	Siyah	Yeşil	Beyaz
HMM.1	2,02	M2185	M2186	M2187	M2189	M2190	M2188
HMM.2	2,18	M2321	M2191	M2322	M2323	M2324	M2192
HMM.4	2,39	M2193	M2194	M2195	M2197	M2198	M2196

TEK GİRİŞ - ÇİFT ÇIKIŞLI KLEMENSLER

YAYLI



HMM.1/1+2/GR



HMM.2/1+2/GR



HMM.4/1+2/GR

Sipariş No	Tip	Fiyat (₺ / Adet)	Kesit (mm ²)	Renk	Adet
M2127	HMM.1/1+2/GR	3,14	1,5	Gri	80
M2199	HMM.1/1+2(Ex)I	3,29	1,5	Mavi	80
M2327	HMM.2/1+2/GR	4,30	2,5	Gri	80
M2200	HMM.2/1+2(Ex)I	4,20	2,5	Mavi	80
M2201	HMM.4/1+2/GR	4,30	4	Gri	40
M2325	HMM.4/1+2(Ex)I	4,30	4	Mavi	40

YAY BASKILI KLEMENSLER

ÇİFT GİRİŞ-ÇİFT ÇIKIŞLI KLEMENSLER

YAYLI



HMM.1/2+2/GR



HMM.2/2+2/GR



HMM.4/2+2/GR

Sipariş No	Tip	Fiyat (₺ / Adet)	Kesit (mm ²)	Renk	Adet
M2326	HMM.1/2+2/GR	3,88	1,5	Gri	60
M2202	HMM.1/2+2(Ex)I	4,04	1,5	Mavi	60
M2128	HMM.2/2+2/GR	3,86	2,5	Gri	60
M2203	HMM.2/2+2(Ex)I	3,86	2,5	Mavi	60
M2204	HMM.4/2+2/GR	5,68	4	Gri	40
M2205	HMM.4/2+2(Ex)I	5,91	4	Mavi	20

İKİ KATLI KLEMENSLER

YAYLI



HMD.1/GR



HMD.2N/GR

Sipariş No	Tip	Fiyat (₺ / Adet)	Kesit (mm ²)	Renk	Adet
M2328	HMD.1/GR	5,77	1,5	Gri	50
M2206	HMD.1(Ex)I	5,77	1,5	Mavi	50
M2129	HMD.2N/GR	5,68	2,5	Gri	40
M2329	HMD.2N(Ex)I	5,88	2,5	Mavi	40

ÜÇ KATLI KLEMENSLER

YAYLI



HLD.2/GR

Sipariş No	Tip	Fiyat (₺ / Adet)	Kesit (mm ²)	Renk	Adet
M2207	HLD.2/GR	10,32	2,5	Gri	50

YAY BASKILI KLEMENSLER

TOPRAKLAMA KLEMENSLERİ

YAYLI

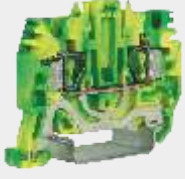

HTE.2



HTE.4



HTE.6



HTE.2/1+2



HTE.1/2+2

Sipariş No	Tip	Fiyat (₺ / Adet)	Kesit (mm ²)	Açıklama	Renk	Adet
M2330	HTE.1	7,77	1,5		Sarı-Yeşil	80
M2130	HTE.2	5,85	2,5		Sarı-Yeşil	80
M2131	HTE.4	5,98	4		Sarı-Yeşil	60
M2331	HTE.6	7,22	6		Sarı-Yeşil	30
M2208	HTE.10	11,64	10		Sarı-Yeşil	30
M2209	HTE.16	15,32	16		Sarı-Yeşil	30
M2210	HTE.1/1+2	9,05	1,5	Tek Giriş Çift Çıkış	Sarı-Yeşil	80
M2211	HTE.2/1+2	8,22	2,5	Tek Giriş Çift Çıkış	Sarı-Yeşil	80
M2212	HTE.4/1+2	11,24	4	Tek Giriş Çift Çıkış	Sarı-Yeşil	40
M2213	HTE.1/2+2	10,01	1,5	Çift Giriş Çift Çıkış	Sarı-Yeşil	60
M2214	HTE.2/2+2	10,03	2,5	Çift Giriş Çift Çıkış	Sarı-Yeşil	60
M2215	HTE.4/2+2	14,25	4	Çift Giriş Çift Çıkış	Sarı-Yeşil	40

SİGORTALI KLEMENSLER

YAYLI



HFR.4/M/GR

Sipariş No	Tip	Fiyat (₺ / Adet)	Kesit (mm ²)	Açıklama	Renk	Adet
M2132	HFR.4/M/GR	8,34	4	Sigortalı	Gri	100
M2216	HFR.4/M/GR/C12-48	44,73	4	24VDC Ledli - Sigortalı	Gri	100
M2217	HFR.4/M/GR/C115-230	44,73	4	230VAC Ledli - Sigortalı	Gri	70

BIÇAKLI - AYIRMA KLEMENSLERİ

YAYLI



HMS.2/GR

Sipariş No	Tip	Fiyat (₺ / Adet)	Kesit (mm ²)	Renk	Adet
M2332	HMS.2/GR	10,76	2,5	Gri	80

YAY BASKILI KLEMENSLER

SOKETLİ KLEMENSLER VE FİŞLER

YAYLI



HVPC.2/GR



CHP.2/GR

Sipariş No	Tip	Fiyat (₺ / Adet)	Kesit (mm ²)	Açıklama	Renk	Adet
Soketli Klemensler						
M2218	HVPC.2/GR	2,62	2,5	1 Yaylı Giriş + 1 Fiş-Soket Giriş	Gri	120
Fişler						
M2219	CHP.2/GR	3,15	2,5	Birleştirilebilir Tekli Fiş (Köprülenebilir)	Gri	20

MİNİ KLEMENSLER

YAYLI



HPP.2/GR



HP.2/GR

Sipariş No	Tip	Fiyat (₺ / Adet)	Kesit (mm ²)	Açıklama	Renk	Adet
M2220	HPP.2/GR	2,49	2,5		Gri	100
M2221	HPP.2(Ex)I	2,49	2,5		Mavi	100
M2222	HP.2/GR	2,49	2,5	Raysız Montaj	Gri	100
M2223	HP.2(Ex)I	2,39	2,5	Raysız Montaj	Mavi	100

AKSESUARLAR

KAPAKLAR



Sipariş No	Tip	Fiyat (₺ / Adet)	Açıklama	Renk	Adet
M2136	CBC.2-10/PT/GR	1,23	CBC.2,4,6,10 için	Gri	50
M2227	CBC.2-10/PT(Ex)I	1,12	CBC.2,4,6,10 için	Mavi	50
M2137	CBC.16/PT/GR	1,62	CBC.16 için	Gri	25
M2338	CBC.16/PT(Ex)I	1,62	CBC.16 için	Mavi	25
M2531	CBC.35/PT/GR	1,75	CBC.35 için	Gri	25
M2532	CBC.35/PT(Ex)I	1,75	CBC.35 için	Mavi	25
M2538	CB50/PT/GR	1,86	CBD.50 için	Gri	10
M2232	DBC/PT/GR	2,24	DBC.2 için	Gri	25
M2339	DBC/PT(Ex)I	2,24	DBC.2 için	Mavi	50
M2230	DAS/PT/GR	2,11	DAS.4 için	Gri	25
M2231	DAS/PT(Ex)I	2,11	DAS.4 için	Mavi	25
M2233	RFN/PT/GR	1,50	RN.1 ve RN.2 için	Gri	25
M2556	RP4/PT/GR	1,62	RP.4 için	Gri	25
M2234	MPS.2/PT/GR	1,65	MPS.2 için	Gri	25
M2558	MPS.4/PT/GR	1,75	MPS.4 için	Gri	25
M2804	SFR.4/PT/GR	1,65	SFR.4 için	Gri	25
M2805	SFR.6/PT/GR	2,61	SFR.6 için	Gri	25
M2561	TLD/PT/GR	3,73	TLD.2 ve TDE.2 için	Gri	25
M2562	TLS/PT/GR	3,44	TLS.2 için	Gri	25
M2806	TEO.2/PT	1,29	TEO.2 için	Sarı - Yeşil	50
M2807	TEO.4/PT	1,29	TEO.4 için	Sarı - Yeşil	25
M2235	SCB/6/PT/GR	3,13	SCB.6 için	Gri	25
M2236	SCB/10/PT/GR	3,74	SCB.10 için	Gri	25
M2138	HMT.2/PT/GR	1,65	HMM.2 için	Gri	25
M2139	HMT.4/PT/GR	1,65	HMM.4 için	Gri	25
M2340	HMT.6/PT/GR	1,70	HMM.6 için	Gri	25
M2341	HMT.10/PT/GR	2,01	HMM.10 için	Gri	25
M2342	HMT.16/PT/GR	2,09	HMM.16 için	Gri	25
M2237	HMT.2/1+2/PT/GR	1,78	HMM.2/1+2 için	Gri	25
M2238	HMT.4/1+2/PT/GR	1,78	HMM.4/1+2 için	Gri	25
M2239	HMT.2/2+2/PT/GR	2,01	HMM.2/2+2 için	Gri	25
M2240	HMT.4/2+2/PT/GR	2,01	HMM.4/2+2 için	Gri	25
M2343	HMD.1/PT/GR	2,01	HMD.1 ve HMD.2N için	Gri	25
M2814	HFR.4/PT/GR	2,01	HFR.4 için	Gri	25
M2815	HLD.2/PT/GR	3,43	HLD.2 için	Gri	25
M2816	HP/PT/GR	2,09	HPP.2 için	Gri	25
M3499	CHP.2/PT/GR	1,42	CHP.2GR için	Gri	25
M3578	HVPC.2/PT/GR	1,77	HVPC.2/GR için	Gri	25

RAY TAŞIYICILAR



Sipariş No	Tip	Fiyat (₺ / Adet)	Açıklama	Adet
M2333	ACI121316	10,66	Ray Taşıyıcı, 30 Derece Açılı	20

AKSESUARLAR

KLEMENS DURDURUCULARI



BTO



BTU



Sipariş No	Tip	Fiyat (₺ / Adet)	Açıklama	Renk	Adet
M2133	BTO	1,77	Vidasız TH 35 Ray İçin	Siyah	25
M2134	BTU	2,32	Vidasız Ünlversal Tabanlı	Siyah	25
M2530	TIM02	5,23	Grup Etiketli Taşıyıcı (TA5015 ile beraber kullanılır)	Siyah	25
M2598	BT/2	2,22	Mini Klemens Durdurucu	Siyah	25

MONTAJ RAYLARI



Sipariş No	Tip	Ürün Kodu	Fiyat (₺ / mt)	Açıklama	Adet
M2875	PR/3/ASE		7,72 *	Delikli 2 metre, 35x7,5 W Otomat tip	40mt
M2876	PR/3/ASE/1		7,72 *	Delikli 1 metre, 35x7,5 W Otomat tip	40mt
M2135	PR/3/AS		13,60 *	Delikli 2 metre, 35x7,5 W Otomat tip	40mt
M2334	PR/3/AC		13,43 *	Deliksiz 2 metre, 35x7,5 W Otomat tip	40mt
M2335	PR/3/PA		25,48 *	Delikli 2 metre, 35x15	40mt
M2336	PR/3/PP		23,42 *	Deliksiz 2 metre, 35x15	40mt
M2224	PR/DIN/AS		24,67 *	Delikli 2 metre, 32G Tip	40mt
M2225	PR/DIN/AC		22,35 *	Deliksiz 2 metre, 32G Tip	40mt
M2226	PR/2/AS		14,82 *	Delikli 2 metre, 15x5 mini klemens için	40mt

* Montaj rayları fiyatları metre bazında verilmiştir.

AYIRMA PLAKALARI



Sipariş No	Tip	Fiyat (₺ / Adet)	Açıklama	Renk	Adet
M2344	DFU/4	2,37	CBC.2,4,6,10,16 için	Kırmızı	50
M2241	DFU/2	2,24	MPS.2/SV için	Kırmızı	50
M2242	DFU/7	4,11	DAS.4, DBC.2 ve SCB.10 için	Kırmızı	25
M2243	DFU/6	4,11	SCB.6 için	Kırmızı	25
M2244	DFU/3	2,88	Üç katlı vidalı klemensler için	Kırmızı	50
M2346	DFH/1	1,50	HMM.2,4,6 için	Kırmızı	25

İKAZ ETİKETLERİ

Sipariş No	Tip	Fiyat (₺ / Adet)	Açıklama	Adet
M2262	PRP/7/G	5,98	CBC.2,4,6,10 için	10

AKSESUARLAR

ÜST KÖPRÜLER

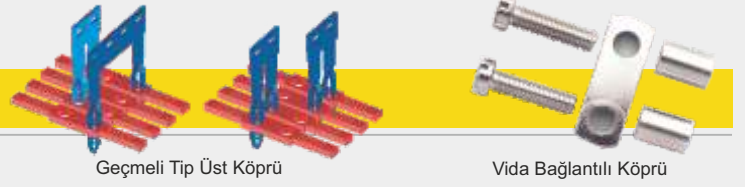

Geçmeli Tip Üst Köprü

Vida Bağlantılı Köprü



Geçmeli Tip Üst Köprü Montajı ve Sökülmesi

Sipariş No	Tip	Fiyat (₺ / Adet)	Açıklama	Adet
M2248	PTC/2/02	2,49 *	2,5mm ² Vidalı Klemens İçin 2'li - Geçmeli Tip	25
M2351	PTC/2/03	3,74 *	2,5mm ² Vidalı Klemens İçin 3'lü - Geçmeli Tip	25
M2249	PTC/2/05	4,98 *	2,5mm ² Vidalı Klemens İçin 5'li - Geçmeli Tip	25
M2140	PTC/2/10	10,96 *	2,5mm ² Vidalı Klemens İçin 10'lu - Geçmeli Tip	10
M2141	PTC/4/10	12,46	4mm ² Vidalı Klemens İçin 10'lu - Geçmeli Tip	10
M2349	PTC/6/10	14,08	6mm ² Vidalı Klemens İçin 10'lu - Geçmeli Tip	10
M2350	PTC/10/10	17,68	10mm ² Vidalı Klemens İçin 10'lu - Geçmeli Tip	10
M2354	POF/53	6,60	16mm ² Vidalı Klemens İçin 2'li - Vida Bağlantılı	25
M2355	POF/06	7,40	35mm ² Vidalı Klemens İçin 2'li - Vida Bağlantılı	15
M2250	POF/07	10,58	50mm ² Vidalı Klemens İçin 2'li - Vida Bağlantılı	15
M2251	PTC/1/02	0,99	1,5mm ² Yaylı Klemens İçin 2'li - Geçmeli Tip	25
M2252	PTC/1/03	1,75	1,5mm ² Yaylı Klemens İçin 3'lü - Geçmeli Tip	25
M2356	PTC/1/05	2,99	1,5mm ² Yaylı Klemens İçin 5'li - Geçmeli Tip	25
M2357	PTC/1/10	5,98	1,5mm ² Yaylı Klemens İçin 10'lu - Geçmeli Tip	10
M2142	PTC/3/02	1,25 *	2,5mm ² Yaylı Klemens İçin 2'li - Geçmeli Tip	25
M2253	PTC/3/03	1,75 *	2,5mm ² Yaylı Klemens İçin 3'lü - Geçmeli Tip	25
M2254	PTC/3/05	2,99 *	2,5mm ² Yaylı Klemens İçin 5'li - Geçmeli Tip	25
M2143	PTC/3/10	5,73 *	2,5mm ² Yaylı Klemens İçin 10'lu - Geçmeli Tip	10
M2255	PTC/5/02	1,50	4mm ² Yaylı Klemens İçin 2'li - Geçmeli Tip	25
M2256	PTC/5/03	2,11	4mm ² Yaylı Klemens İçin 3'lü - Geçmeli Tip	25
M2257	PTC/5/05	3,36	4mm ² Yaylı Klemens İçin 5'li - Geçmeli Tip	25
M2358	PTC/5/10	6,86	4mm ² Yaylı Klemens İçin 10'lu - Geçmeli Tip	10
M2359	PTC/8/02	2,24	6mm ² Yaylı Klemens İçin 2'li - Geçmeli Tip	25
M2258	PTC/8/03	4,20	6mm ² Yaylı Klemens İçin 3'lü - Geçmeli Tip	25
M2259	PTC/8/05	6,47	6mm ² Yaylı Klemens İçin 5'li - Geçmeli Tip	25
M2260	PTC/8/10	10,28	6mm ² Yaylı Klemens İçin 10'lu - Geçmeli Tip	10
M2360	PTC/11/02	5,13	10mm ² Yaylı Klemens İçin 2'li - Geçmeli Tip	25
M2559	PTC/11/10	16,07	10mm ² Yaylı Klemens İçin 10'lu - Geçmeli Tip	10
M2261	PTC/16/02	6,27	16mm ² Yaylı Klemens İçin 2'li - Geçmeli Tip	25
M2560	PTC/16/10	24,37	16mm ² Yaylı Klemens İçin 10'lu - Geçmeli Tip	10
M2604	PM51/10	17,19	4mm ² Vidalı İki Katlı Klemens İçin 10'lu - Vida Bağlantılı	10

* 2,5 mm² 2 katlı klemens içinde kullanılabilir.

KISA DEVRE KÖPRÜLERİ

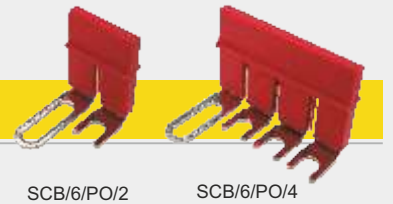

SCB/6/PO/2

SCB/6/PO/4

Sipariş No	Tip	Fiyat (₺ / Adet)	Açıklama	Renk	Adet
M3692	SCB/6/PO/2	3,39	SCB.6 için kısa devre köprüsü (2'li)	Kırmızı	40
M3693	SCB/6/PO/4	4,22	SCB.6 için kısa devre köprüsü (4'lü)	Kırmızı	20

ETİKETLEME ÇÖZÜMLERİ

Inkjet Yazıcı ve Aksesuarları



INKJET YAZICI

- Tak-çalıştır özelliği ile kolay kurulum
- Normal ofis yazıcısı boyutlarında kompakt tasarım
- Saatte 20.000 etiket yazma hızı ile zaman ve işçilik tasarrufu



PLOTTER



INKBOTT1



PEN025CAB



PADCAB



KITPULIZIA



INKCART5



PEN035CAB

Sipariş No	Tip	Fiyat (₺ / Adet)	Açıklama	Adet
M2285	INKJET YAZICI	**	INKJET Yazıcı ve Baz Aksesuarları	1
M2286	INKBJET	350,81	Mürekkep Kartuşu, 80ml, INKJET Yazıcı için	1
M2287	CLNRJET	318,87	Temizleme Kartuşu, 250ml, INKJET Yazıcı için	1

Plotter ve Aksesuarları

Sipariş No	Tip	Fiyat (₺ / Adet)	Açıklama	Adet
M2146	PLOTTER	**	Plotter ve Baz Aksesuarları, Etiket için	1
M2296	KITPULIZIA	311,93	Kalem Temizleme Seti	1
M2297	PEN025CAB	957,55	Plotter Kalem 0,25mm, Kartuşu değişebilen	1
M2298	PN.5003035	349,42	Plotter Kalem 0,35mm, Tek kullanımlık	1
M2299	PEN035CAB	923,35	Plotter Kalem 0,35mm, Kartuşu değişebilen	1
M2301	SWMP1.0	554,54	Yazılım, Plotter-Printer için	1
M2302	INKBOTT1	266,21	Mürekkep, 30ml şişede, plotter için	1
M2303	INKCART5*	122,58	Mürekkep kartuşu	5
M2304	PN.35100013	243,93	Kalem temizleme pompası	1
M2147	ADRKITEK	1.270,83	Yazılım+Magazin, Klemsan ve Phoenix Plotter için	1
M2305	PADCABUR	802,64	Magazin, Tüm Entes Klemens etiketleri için	1
M2308	SWSR1.0	646,97	Yazılım, Ray Dizgisi tasarımı için	1

* Fiyat 5'li kartuş ambalaj fiyatıdır.

** Lütfen fiyat sorunuz

ETİKETLEME ÇÖZÜMLERİ

KLEMENS ETİKETLERİ



Sipariş No	Tip	Fiyat (₺ / Adet)	Açıklama	Renk	Adet/Tabaka	Adet/Ambalaj
M2144	CNU/8/51	0,12	2,5mm ² vidalı/yaylı Klemens için	Beyaz	100	1500
M2399	CNU/8/51B	0,13	2,5mm ² vidalı/yaylı Klemens için-Baskılı	Beyaz	100	1500
M2145	CNU/8/61	0,12	4,6,10,16,35mm ² vidalı/yaylı Klemens için	Beyaz	80	1200
M2400	CNU/8/61B	0,14	4,6,10,16,35mm ² vidalı/yaylı Klemens için-Baskılı	Beyaz	80	1200
M2270	SHZ/1	0,12	1,5mm ² yaylı Klemens için	Beyaz	100	1500
M2401	SHZ/1B	0,13	1,5mm ² yaylı Klemens için-Baskılı	Beyaz	100	1500
M2533	TA5015W	1,00	Grup Etiketi (TIM02 ile beraber kullanılır)	Beyaz	10	150
M2534	TA5015WB	1,12	Grup Etiketi (TIM02 ile beraber kullanılır)-Baskılı	Beyaz	10	150

KABLO ETİKETLERİ

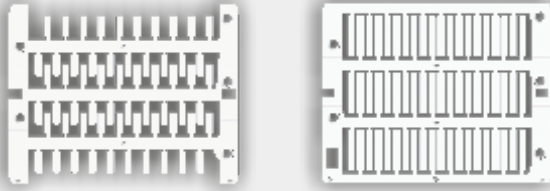

Sipariş No	Tip	Fiyat (₺ / Adet)	Açıklama	Renk	Adet/Tabaka	Adet/Ambalaj
M2365	NUT12	0,24	L: 12 mm	Beyaz	60	1500
M2402	NUT12B	0,26	L: 12 mm-Baskılı	Beyaz	60	1500
M2366	NUT15	0,25	L: 15 mm	Beyaz	60	2000
M2403	NUT15B	0,27	L: 15 mm-Baskılı	Beyaz	60	1200
M2367	NUT23	0,32	L: 23 mm	Beyaz	60	1500
M2404	NUT23B	0,34	L: 23 mm-Baskılı	Beyaz	60	1500

KABLO ETİKETİ İÇİN ŞEFFAF KILIFLAR

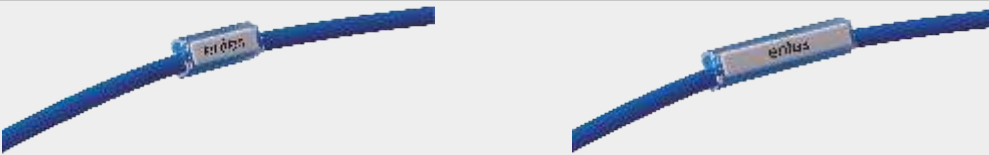

Sipariş No	Tip	Fiyat (₺ / Adet)	Açıklama	Adet/Ambalaj
M2361	TUB1200	0,13	L: 12 mm, 0.22-0.5mm ² kablo için	1000
M2362	TUB1201	0,13	L: 12 mm, 0.5-1.5mm ² kablo için	3000
M2276	TUB1202	0,13	L: 12 mm, 1.5-6.0mm ² kablo için	3000
M2277	TUB1203	0,13	L: 12 mm, 10-16mm ² kablo için	1000
M2278	TUB1500	0,13	L: 15 mm, 0.22-0.55mm ² kablo için	1000
M2363	TUB1501	0,13	L: 15 mm, 0.5-1.5mm ² kablo için	3000
M2279	TUB1502	0,13	L: 15 mm, 1.5-6.0mm ² kablo için	3000
M2280	TUB1503	0,13	L: 15 mm, 10-16mm ² kablo için	1000
M2281	TUB1504	0,19	L: 15 mm, 25mm ² kablo için	500
M2364	TUB2300	0,13	L: 23 mm, 0.22-0.5mm ² kablo için	1000
M2282	TUB2301	0,13	L: 23 mm, 0.5-1.5mm ² kablo için	3000
M2283	TUB2302	0,19	L: 23 mm, 1.5-6.0mm ² kablo için	3000
M2284	TUB2303	0,25	L: 23 mm, 10-16mm ² kablo için	1000

ETİKETLEME ÇÖZÜMLERİ

PANO, BUTON VE KABLO ETİKETLERİ



TA2715W

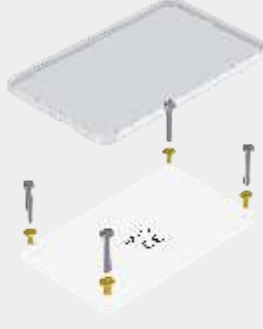

TA100060

Sipariş No	Tip	Fiyat (₺ / Adet)	Açıklama	Boyutlar	Renk	Adet
M2606	TA2715W	0,50	Etiket, Pano ve Buton için	27x15mm	Beyaz	270
M2607	TA2715Y	0,50	Etiket, Pano ve Buton için	27x15mm	Sarı	270
M2608	TA5015W	0,99	Etiket, Pano ve Buton için	50x15mm	Beyaz	150
M2609	TA5015Y	0,99	Etiket, Pano ve Buton için	50x15mm	Sarı	150
M2610	TA6715W	1,12	Etiket, Pano ve Buton için	67x15mm	Beyaz	75
M2611	TA6715Y	1,12	Etiket, Pano ve Buton için	67x15mm	Sarı	75
M2612	TA100060	10,34	Pano Yüzey Etiketi, Vida montajlı	100x60mm	Beyaz	10
M2613	TA100060Y	10,34	Pano Yüzey Etiketi, Vida montajlı	100x60mm	Sarı	10
M2614	TA100090	17,31	Pano Yüzey Etiketi, Vida montajlı	100x60mm	Beyaz	10
M2615	TA100090Y	17,31	Pano Yüzey Etiketi, Vida montajlı	100x90mm	Sarı	10
M2616	VET100060	10,34	Şeffaf Koruyucu Plaka, Vidalı Pano Yüzey Etiketi için			10
M2617	VET100090	17,31	Şeffaf Koruyucu Plaka, Vidalı Pano Yüzey Etiketi için			10

PANO ETİKET TAŞIYICILARI

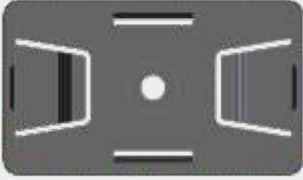

PT3017B



PT5217B



PT7017B

Sipariş No	Tip	Fiyat (₺ / Adet)	Açıklama	Boyutlar	Adet
M2618	PT3017B	2,11	Pano Etiket Taşıyıcı, Etiket için	27x15mm	270
M2619	PT3017BA	3,74	Pano Etiket Taşıyıcı, Yapışkanlı, Etiket için	27x15mm	270
M2620	PT5217B	2,49	Pano Etiket Taşıyıcı, Etiket için	50x15mm	150
M2621	PT5217BA	3,86	Pano Etiket Taşıyıcı, Yapışkanlı, Etiket için	50x15mm	150
M2622	PT7017B	2,62	Pano Etiket Taşıyıcı, Etiket için	67x15mm	75
M2623	PT7017BA	4,48	Pano Etiket Taşıyıcı, Yapışkanlı, Etiket için	67x15mm	75

ETİKETLEME ÇÖZÜMLERİ

PANO VE CİHAZ ETİKETLERİ, YAPIŞKANLI



Sipariş No	Tip	Fiyat (₺ / Adet)	Açıklama	Boyutlar	Renk	Adet
M2641	TA209AW	0,63	Cihaz Etiketi	20x9mm	Beyaz	500
M2642	TA209AY	0,63	Cihaz Etiketi	20x9mm	Sarı	500
M2643	TA178AW	0,63	Cihaz Etiketi	17x8mm	Beyaz	660
M2644	TA178AY	0,63	Cihaz Etiketi	17x8mm	Sarı	660
M2645	TA156AW	0,38	Cihaz Etiketi	15x6mm	Beyaz	1050
M2646	TA156AY	0,38	Cihaz Etiketi	15x6mm	Sarı	1050
M2647	TA128AW	0,38	Cihaz Etiketi	12x8mm	Beyaz	880
M2648	TA128AY	0,38	Cihaz Etiketi	12x8mm	Sarı	990
M2649	TA207AW	0,63	Cihaz Etiketi	20x7mm	Beyaz	600
M2650	TA207AY	0,63	Cihaz Etiketi	20x7mm	Sarı	600
M2651	TA1517AW	0,87	Cihaz Etiketi	15x17mm	Beyaz	360
M2652	TA1517AY	0,87	Cihaz Etiketi	15x17mm	Sarı	360
M2653	TA2715AW	1,51	Cihaz Etiketi	27x15mm	Beyaz	200
M2654	TA5015AW	2,74	Cihaz Etiketi	50x15mm	Beyaz	100
M2655	TA6715AW	4,66	Cihaz Etiketi	67x15mm	Beyaz	50
M2656	TA2080AW	8,49	Pano Etiketi	20x80mm	Beyaz	40
M2657	TA2080AY	8,49	Pano Etiketi	20x80mm	Sarı	40
M2658	TA3070AW	12,60	Pano Etiketi	30x70mm	Beyaz	30
M2659	TA3070AY	12,60	Pano Etiketi	30x70mm	Sarı	30
M2660	TA4090AW	17,13	Pano Etiketi	40x90mm	Beyaz	20
M2661	TA4090AY	17,13	Pano Etiketi	40x90mm	Sarı	20
M2662	TA80100AW	34,53	Pano Etiketi	80x100mm	Beyaz	10
M2663	TA80100AY	34,53	Pano Etiketi	80x100mm	Sarı	10

ETİKETLEME ÇÖZÜMLERİ

BUTON ETİKET TAŞIYICILARI



PTD022



PTD225

Sipariş No	Tip	Fiyat (₺ / Adet)	Açıklama	Boyutlar	Adet
M2624	PTD022	1,99	Buton Etiket Taşıyıcı, Buton İçin	22mm Ø	270
M2625	PTD022A	3,61	Buton Etiket Taşıyıcı, Yapışkanlı, Buton İçin	22mm Ø	270
M2626	PTD225	1,99	Buton Etiket Taşıyıcı, Buton İçin	22,5mm Ø	270
M2627	PTD225A	3,61	Buton Etiket Taşıyıcı, Yapışkanlı, Çaplı Buton İçin	22,5mm Ø	270

ŞEFFAF KORUYUCU PLAKA, PANO VE BUTON ETİKETLERİ İÇİN



Sipariş No	Tip	Fiyat (₺ / Adet)	Açıklama	Boyutlar	Adet
M2628	VET2715	0,50	Şeffaf Koruyucu Plaka, Etiket Kılıfı için	27x15mm	270
M2629	VET5215	0,99	Şeffaf Koruyucu Plaka, Etiket için	50x15mm	150
M2630	VET6715	1,25	Şeffaf Koruyucu Plaka, Etiket için	67x15mm	75

KABLO ETİKET KILIFLARI



Sipariş No	Tip	Fiyat (₺ / Adet)	Açıklama	Boyutlar	Adet
M2631	TUB2715	1,44	Kablo Etiket Kılıfı, Etiket için	27x15mm	500
M2632	TUB5015	2,27	Kablo Etiket Kılıfı, Etiket için	50x15mm	250
M2633	TUB6715	3,73	Kablo Etiket Kılıfı, Etiket için	67x15mm	125

ETİKETLEME ÇÖZÜMLERİ

KONTAKTÖR ETİKETLERİ



TA209SO



TA207S

Sipariş No	Tip	Fiyat (₺ / Adet)	Açıklama	Boyutlar	Adet
M2634	TA1808T	0,50	Kontaktör Etiketi, Schneider Kontaktörler İçin	18x8mm	375
M2635	TA207S	0,38	Kontaktör Etiketi, Siemens Kontaktörler İçin	20x7mm	375
M2636	TA209SO	0,38	Kontaktör Etiketi, Siemens ve Moeller Kontaktörler İçin	20x9mm	375

ŞERİT ETİKETLER, ETİKET TAŞIMA RAYLARI İÇİN



Sipariş No	Tip	Fiyat (₺ / Adet)	Açıklama	Boyutlar	Renk	Adet
M2637	ST105W	4,61	Şerit Etiket	105x15mm	Beyaz	75
M2638	ST105Y	4,61	Şerit Etiket	105x15mm	Sarı	75

ETİKET TAŞIMA RAYLARI VE KORUYUCU KAPAKLARI



Sipariş No	Tip	Fiyat (₺ / Adet)	Açıklama	Boyutlar	Adet
M2639	BIN100015	19,62	Etiket Taşıma Rayı	1000x15mm	30
M2640	CBIN100015	15,04	Şeffaf Kılıf, Etiket Taşıma Rayları için	1000x15mm	30

KABLO BAĞLARI

GENEL KULLANIM İÇİN



Sipariş No	Tip	Fiyat (₺ / Adet)	Ölçüler	Açılma Mukavemeti (kg)	Renk	Adet/Ambalaj	Adet/Koli
M2040	TS1-1-25080N	0,0198	2,5x80mm	8	Beyaz	1000	50.000
M2245	TS1-1-25080B	0,0198	2,5x80mm	8	Siyah	1000	50.000
M2041	TS1-1-25100N	0,0218	2,5x100mm	8	Beyaz	1000	50.000
M2263	TS1-1-25100B	0,0218	2,5x100mm	8	Siyah	1000	50.000
M2042	TS1-1-25130N	0,0328	2,5x130mm	8	Beyaz	100	25.000
M2264	TS1-1-25130B	0,0328	2,5x130mm	8	Siyah	1000	25.000
M2043	TS1-1-25150N	0,0352	2,5x150mm	8	Beyaz	1000	25.000
M2044	TS1-1-25150B	0,0352	2,5x150mm	8	Siyah	1000	25.000
M2045	TS1-1-25200N	0,0470	2,5x200mm	8	Beyaz	1000	25.000
M2265	TS1-1-25200B	0,0474	2,5x200mm	8	Siyah	1000	25.000
M2046	TS1-1-36140N	0,0504	3,6x140mm	18	Beyaz	1000	25.000
M2047	TS1-1-36140B	0,0504	3,6x140mm	18	Siyah	1000	25.000
M2048	TS1-1-36200N	0,0702	3,6x200mm	18	Beyaz	100	20.000
M2049	TS1-1-36200B	0,0702	3,6x200mm	18	Siyah	1000	20.000
M2050	TS1-1-36250N	0,0904	3,6x250mm	18	Beyaz	1000	10.000
M2051	TS1-1-36250B	0,0904	3,6x250mm	18	Siyah	100	10.000
M2052	TS1-1-36280N	0,1046	3,6x280mm	18	Beyaz	1000	10.000
M2053	TS1-1-36280B	0,1046	3,6x280mm	18	Siyah	1000	10.000
M2054	TS1-1-36370N	0,1364	3,6x370mm	18	Beyaz	100	10.000
M2055	TS1-1-36370B	0,1364	3,6x370mm	18	Siyah	1000	10.000
M2056	TS1-1-46120N	0,0612	4,6x120mm	22	Beyaz	1000	12.000
M2266	TS1-1-46120B	0,0618	4,6x120mm	22	Siyah	500	12.000
M2057	TS1-1-46160N	0,0792	4,6x160mm	22	Beyaz	500	10.000
M2267	TS1-1-46160B	0,0792	4,6x160mm	22	Siyah	500	10.000
M2058	TS1-1-46200N	0,0924	4,6x200mm	22	Beyaz	500	12.000
M2059	TS1-1-46200B	0,0924	4,6x200mm	22	Siyah	500	10.000
M2060	TS1-1-46250N	0,1268	4,6x250mm	22	Beyaz	500	10.000
M2061	TS1-1-46250B	0,1268	4,6x250mm	22	Siyah	500	10.000
M2063	TS1-1-46300N	0,1454	4,6x300mm	22	Beyaz	100	10.000
M2064	TS1-1-46300B	0,1454	4,6x300mm	22	Siyah	500	10.000
M2065	TS1-1-46360N	0,1804	4,6x360mm	22	Beyaz	500	5.000
M2066	TS1-1-46360B	0,1804	4,6x360mm	22	Siyah	500	5.000
M2067	TS1-1-46430N	0,2430	4,6x430mm	22	Beyaz	100	5.000
M2068	TS1-1-46430B	0,2430	4,6x430mm	22	Siyah	500	5.000
M2269	TS1-1-76250N	0,2334	7,6x250mm	55	Beyaz	500	5.000
M2271	TS1-1-76250B	0,2334	7,6x250mm	55	Siyah	500	5.000
M2069	TS1-1-76300N	0,2696	7,6x300mm	55	Beyaz	500	5.000
M2272	TS1-1-76300B	0,2696	7,6x300mm	55	Siyah	500	5.000
M2070	TS1-1-76350N	0,3152	7,6x350mm	55	Beyaz	500	5.000
M2273	TS1-1-76350B	0,3178	7,6x350mm	55	Siyah	500	5.000

KABLO BAĞLARI

GENEL KULLANIM İÇİN



Sipariş No	Tip	Fiyat (₺ / Adet)	Ölçüler	Açılma Mukavemeti (kg)	Renk	Adet/Ambalaj	Adet/Koli
M2071	TS1-1-76450N	0,4200	7,6x450mm	55	Beyaz	500	2.000
M2072	TS1-1-76450B	0,4200	7,6x450mm	55	Siyah	500	2.000
M2073	TS1-1-76540N	0,6114	7,6x540mm	55	Beyaz	500	1.000
M2074	TS1-1-76540B	0,6114	7,6x540mm	55	Siyah	500	1.000
M2075	TS1-1-88750N	0,9696	8,8x750mm	80	Beyaz	100	1.000
M2076	TS1-1-88750B	0,9696	8,8x750mm	80	Siyah	100	1.000
M2077	TS1-1-90920N	1,3056	9,0x920mm	80	Beyaz	100	1.000
M2274	TS1-1-90920B	1,3056	9,0x920mm	80	Siyah	100	1.000
M2275	TS1-1-90122N	1,8828	9,0x1220mm	80	Beyaz	100	500
M2337	TS1-1-90122B	1,8828	9,0x1220mm	80	Siyah	100	500
M2345	TS1-1-12665N	1,3676	12,6x650mm	110	Beyaz	100	1.000
M2347	TS1-1-12665B	1,3676	12,6x650mm	110	Siyah	100	1.000
M2348	TS1-1-12610N	2,2462	12,6x1030mm	110	Beyaz	100	1.000
M2352	TS1-1-12610B	2,2462	12,6x1030mm	110	Siyah	100	1.000

RENKLİ KABLO BAĞLARI



Sipariş No	Tip	Fiyat (₺ / Adet)	Ölçüler	Açılma Mukavemeti (kg)	Renk	Adet/Ambalaj	Adet/Koli
M2381	TS1-1-25100Y	0,0244	2,5x100mm	8	Sarı	100	50.000
M2382	TS1-1-25100R	0,0244	2,5x100mm	8	Kırmızı	100	50.000
M2383	TS1-1-25100BL	0,0244	2,5x100mm	8	Mavi	100	50.000
M2384	TS1-1-25100P	0,0244	2,5x100mm	8	Mor	100	50.000
M2385	TS1-1-25100G	0,0244	2,5x100mm	8	Yeşil	100	50.000
M2386	TS1-1-36280Y	0,1090	3,6x280mm	18	Sarı	100	10.000
M2387	TS1-1-36280R	0,1090	3,6x280mm	18	Kırmızı	100	10.000
M2388	TS1-1-36280BL	0,1090	3,6x280mm	18	Mavi	100	10.000
M2389	TS1-1-36280P	0,1090	3,6x280mm	18	Mor	100	10.000
M2390	TS1-1-36280G	0,1090	3,6x280mm	18	Yeşil	100	10.000

KABLO BAĞLARI

UV'YE DAYANIKLI



Sipariş No	Tip	Fiyat (₺ / Adet)	Ölçüler	Açılma Mukavemeti (kg)	Renk	Adet/Ambalaj	Adet/Koli
M2078	TS1-1-25100UVB	0,0288	2,5x100mm	8	Siyah	1000	50.000
M2353	TS1-1-25130UVB	0,0454	2,5x130mm	8	Siyah	100	25.000
M2079	TS1-1-25200UVB	0,0600	2,5x200mm	8	Siyah	1000	25.000
M2375	TS1-1-36140UVB	0,0678	3,6x140mm	18	Siyah	100	25.000
M2376	TS1-1-36200UVB	0,0916	3,6x200mm	18	Siyah	100	20.000
M2080	TS1-1-36250UVB	0,1172	3,6x250mm	18	Siyah	1000	9.000
M2377	TS1-1-36280UVB	0,1370	3,6x280mm	18	Siyah	100	10.000
M2378	TS1-1-46200UVB	0,1160	4,6x200mm	22	Siyah	100	10.000
M2081	TS1-1-46300UVB	0,1942	4,6x300mm	22	Siyah	100	10.000
M2082	TS1-1-48380UVB	0,2434	4,6x380mm	22	Siyah	500	5.000
M2083	TS1-1-46430UVB	0,3034	4,6x430mm	22	Siyah	500	5.000
M2379	TS1-1-76300UVB	0,3602	7,6x300mm	55	Siyah	500	5.000
M2380	TS1-1-76370UVB	0,4384	7,6x370mm	55	Siyah	100	5.000
M2084	TS1-1-76450UVB	0,6014	7,6x450mm	55	Siyah	500	2.000
M2085	TS1-1-76540UVB	0,8162	7,6x540mm	55	Siyah	500	1.000
M2086	TS1-1-88750UVB	1,3212	8,8x780mm	80	Siyah	500	1.000

CIRT CIRTLI KABLO BAĞLARI



Sipariş No	Tip	Fiyat (₺ / Adet)	Ölçüler	Renk	Adet/Ambalaj	Adet/Koli
M2866	TS1-2-125130N	0,6582	12.5x130mm	Beyaz	100	3.000
M2867	TS1-2-125200N	0,7792	12.5x200mm	Beyaz	10	2.500
M2868	TS1-2-170300N	1,4374	17.0x300mm	Beyaz	10	2.000
M2869	TS1-2-125130B	0,6582	12.5x130mm	Siyah	100	3.000
M2870	TS1-2-125200B	0,7792	12.5x200mm	Siyah	10	2.500
M2871	TS1-2-170300B	1,4374	17.0x300mm	Siyah	10	2.000
M2872	TS1-2-125130R	0,7100	12.5x130mm	Kırmızı	10	3.000
M2873	TS1-2-125200R	0,8488	12.5x200mm	Kırmızı	10	2.500
M2874	TS1-2-170300R	1,5930	17.0x300mm	Kırmızı	10	2.000

KABLO BAĞLARI



Açılabilir Kablo Bağları

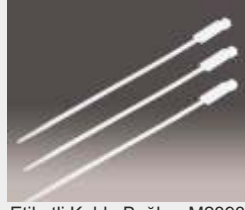

Etiketlenmiş Kablo Bağları-M2393



Etiketlenmiş Kablo Bağları-M2087



Dübelli Kablo Bağları

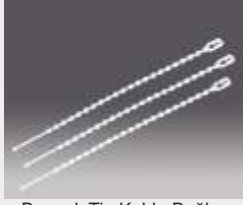

Boncuk Tip Kablo Bağları



Yapışkanlı Kroşeler



Vidalı Kroşeler

AÇILABİLİR KABLO BAĞLARI

Sipariş No	Tip	Fiyat (₺ / Adet)	Ölçüler	Açılma Mukavemeti (kg)	Renk	Adet/Ambalaj	Adet/Koli
M2391	TS1-8-75200N	0,1960	7,6x200mm	22	Beyaz	100	5.000
M2392	TS1-8-75300N	0,2744	7,6x300mm	22	Beyaz	100	5.000

ETİKETLİ KABLO BAĞLARI

Sipariş No	Tip	Fiyat (₺ / Adet)	Ölçüler	Açılma Mukavemeti (kg)	Renk	Adet/Ambalaj	Adet/Koli
M2087	TS1-9-25100N	0,1220	2,5x100mm (Etiket ölçüsü: 24,5x7,7mm)	8	Beyaz	1000	30.000
M2393	TS1-9-46190N	0,2752	4,8x190mm (Etiket ölçüsü: 12,9x27,0mm)	22	Beyaz	100	10.000

BONCUK TIP KABLO BAĞLARI

Sipariş No	Tip	Fiyat (₺ / Adet)	Ölçüler	Renk	Adet/Ambalaj	Adet/Koli
M2088	TS1-13-25100N	0,0332	2,5x100mm	Beyaz	100	50.000
M2089	TS1-13-25150N	0,0536	2,5x150mm	Beyaz	100	10.000

DÜBELLİ KABLO BAĞLARI

Sipariş No	Tip	Fiyat (₺ / Adet)	Ölçüler	Açılma Mukavemeti (kg)	Renk	Adet/Ambalaj	Adet/Koli
M2525	TS1-7-25100AN	0,0608	2,5x100mm	8	Beyaz	100	10.000
M2526	TS1-7-46190AN	0,1662	4,8x190mm	22	Beyaz	100	5.000

YAPIŞKANLI KROŞELER

Sipariş No	Tip	Fiyat (₺ / Adet)	Ölçüler	Renk	Adet/Ambalaj	Adet/Koli
M2092	TS2-1-2020N	0,1256	19x19mm	Beyaz	1000	5.000
M2738	TS2-1-2020B	0,1278	19x19mm	Siyah	100	5.000
M2093	TS2-1-3030N	0,2224	28x28mm	Beyaz	1000	3.000
M2737	TS2-1-3030B	0,2224	28x28mm	Siyah	100	3.000

VİDALI KROŞELER

Sipariş No	Tip	Fiyat (₺ / Adet)	Ölçüler	Renk	Adet/Ambalaj	Adet/Koli
M2091	TS2-5-02N	0,1338	22x15mm	Beyaz	500	5.000
M2736	TS2-5-02B	0,1338	22x15mm	Siyah	100	20.000
M2090	TS2-5-01N	0,0910	9x15mm	Beyaz	100	10.000
M2735	TS2-5-01B	0,0902	9x15mm	Siyah	500	20.000

KABLO YÜKSÜKLERİ VE PABUÇLARI

İZOLELİ KABLO YÜKSÜKLERİ

DIN 46228

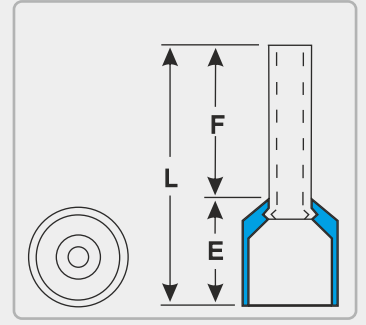

Sipariş No	Tip	Fiyat (₺ / Adet)	Kesit(mm ²)	F(mm)	L(mm)	E(mm)	Renk	Adet/Kutu
M2680	KYI-0,5-8	0,0324	0,5	8	14	6	Turuncu	1000
M2681	KYI-0,75-8	0,0324	0,75	8	14	6	Beyaz	1000
M2682	KYI-1-8	0,0324	1	8	14	6	Sarı	500
M2683	KYI-1,5-8	0,0346	1,5	8	14	6	Kırmızı	500
M2684	KYI-2,5-8	0,0448	2,5	8	15	7	Mavi	500
M2685	KYI-4-10	0,0734	4	10	16	6	Gri	250
M2686	KYI-6-12	0,0984	6	12	20	8	Siyah	200
M2687	KYI-10-12	0,1250	10	12	21	9	Fildişi	100
M2688	KYI-16-12	0,1878	16	12	22	10	Yeşil	50
M2689	KYI-25-16	0,3302	25	16	29	13	Kahverengi	50
M2690	KYI-35-16	0,4618	35	16	30	14	Bej	20
M2691	KYI-50-20	0,6930	50	20	36	16	Zeytin Yeşili	20

İZOLESİZ KABLO YÜKSÜKLERİ

DIN 46228

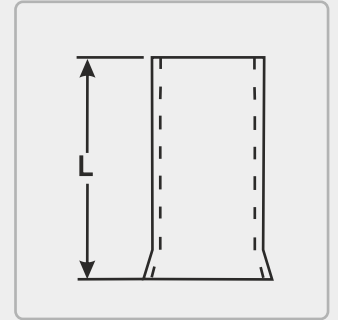

Sipariş No	Tip	Fiyat (₺ / Adet)	Kesit(mm ²)	L(mm)	Adet/Kutu
M2692	KY-0,5-10	0,0298	0,5	10	1000
M2693	KY-0,75-10	0,0298	0,75	10	1000
M2694	KY-1-10	0,0298	1	10	1000
M2695	KY-1,5-10	0,0342	1,5	10	1000
M2696	KY-2,5-12	0,0380	2,5	12	1000
M2697	KY-4-12	0,0646	4	12	500
M2698	KY-6-12	0,0846	6	12	250
M2699	KY-10-12	0,1146	10	12	250
M2700	KY-16-12	0,1304	16	12	100
M2701	KY-25-15	0,3212	25	15	100
M2702	KY-35-15	0,3926	35	15	50
M2703	KY-50-22	0,8032	50	22	50

KABLO YÜKSÜKLERİ VE PABUÇLARI

İZOLELİ ÇİFT GİRİŞLİ KABLO YÜKSÜKLERİ

DIN 46228

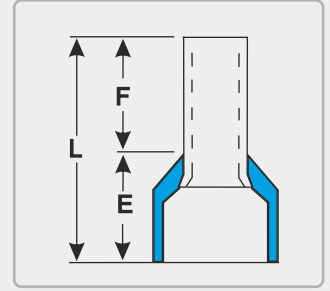

Sipariş No	Tip	Fiyat (₺ / Adet)	Kesit(mm ²)	F(mm)	L(mm)	E(mm)	Renk	Adet/Kutu
M2704	KYI-2-0,5-8	0,0678	2x0,5	8	15	7	Beyaz	500
M2705	KYI-2-0,75-8	0,0698	2x0,75	8	15	7	Mavi	500
M2706	KYI-2-1-8	0,0754	2x1	8	15	7	Kırmızı	500
M2709	KYI-2-1,5-8	0,0826	2x1,5	8	15	7	Siyah	250
M2711	KYI-2-2,5-10	0,1168	2x2,5	10	19	9	Gri	200
M2712	KYI-2-4-12	0,1898	2x4	12	23	11	Turuncu	100
M2713	KYI-2-6-14	0,2314	2x6	14	26	12	Yeşil	100
M2714	KYI-2-10-14	0,3300	2x10	14	27	13	Kahverengi	50
M2715	KYI-2-16-14	0,4800	2x16	14	31	17	Bej	25

İZOLELİ YUVARLAK TİP KABLO PABUÇLARI

DIN 46237

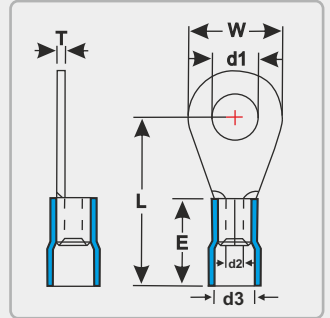

Sipariş No	Tip	Fiyat (₺ / Adet)	Kesit(mm ²)	Civata Ölçüsü	d1(mm)	W(mm)	L(mm)	d2(mm)	d3(mm)	E(mm)	T(mm)	Renk	Adet/Kutu
M2716	KPI-Y-301	0,1584	0,5-1,5	M3	3,2	5,6	16	1,6	4	10	0,7	Kırmızı	200
M2717	KPI-Y-351	0,1628	0,5-1,5	M3,5	3,7	5,6	16	1,6	4	10	0,7	Kırmızı	200
M2718	KPI-Y-401	0,1772	0,5-1,5	M4	4,3	7,4	17	1,6	4	10	0,7	Kırmızı	200
M2719	KPI-Y-501	0,1930	0,5-1,5	M5	5,3	9,5	18	1,6	4	10	0,7	Kırmızı	200
M2720	KPI-Y-601	0,2560	0,5-1,5	M6	6,5	11,7	18	1,6	4	10	0,7	Kırmızı	200
M2721	KPI-Y-801	0,2654	0,5-1,5	M8	8,4	11,7	22	2,3	4	10	0,7	Kırmızı	200
M2722	KPI-Y-302	0,1840	1,5-2,5	M3	3,2	6,6	16	2,3	4,5	10	0,7	Mavi	200
M2723	KPI-Y-402	0,2140	1,5-2,5	M4	4,3	7,1	17	2,3	4,5	10	0,7	Mavi	200
M2724	KPI-Y-502	0,2254	1,5-2,5	M5	5,3	9,5	19	2,3	4,5	10	0,7	Mavi	200
M2725	KPI-Y-602	0,2584	1,5-2,5	M6	6,4	11,6	21	2,3	4,5	10	0,7	Mavi	100
M2726	KPI-Y-802	0,2840	1,5-2,5	M8	8,3	11,6	22	2,3	4,5	10	0,7	Mavi	100
M2727	KPI-Y-1002	0,3350	1,5-2,5	M10	10,5	13,7	22	2,3	4,5	10	0,7	Mavi	100
M2728	KPI-Y-1202	0,4420	1,5-2,5	M12	13	18	25	2,3	4,5	10	0,7	Mavi	100
M2729	KPI-Y-406	0,3722	4-6	M4	4,3	7,3	21	3,6	6,3	13	0,9	Sarı	100
M2730	KPI-Y-506	0,4184	4-6	M5	5,3	9,5	22	3,6	6,3	13	0,9	Sarı	100
M2731	KPI-Y-606	0,4604	4-6	M6	6,5	11,6	22,5	3,6	6,3	13	0,9	Sarı	100
M2732	KPI-Y-806	0,5576	4-6	M8	8,4	14,9	26	3,6	6,3	13	0,9	Sarı	75
M2733	KPI-Y-1006	0,5576	4-6	M10	10,5	14,9	28	3,6	6,3	13	0,9	Sarı	75
M2734	KPI-Y-1206	0,6972	4-6	M12	13	19,2	28	3,6	6,3	13	0,9	Sarı	50

KABLO YÜKSÜKLERİ VE PABUÇLARI

İZOLELİ ÇATAL TİP KABLO PABUÇLARI

DIN 46237

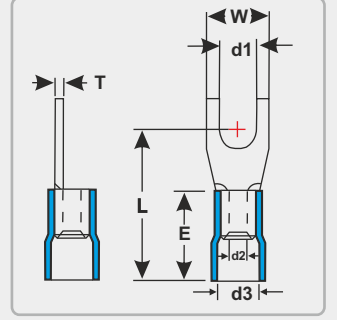

Sipariş No	Tip	Fiyat (₺ / Adet)	Kesit(mm ²)	Civata Ölçüsü	d1(mm)	W(mm)	L(mm)	d2(mm)	d3(mm)	E(mm)	T(mm)	Renk	Adet/Kutu
M2739	KPI-C-301	0,1680	0,5-1,5	M3	3,2	5,7	16	1,6	4	10	0,7	Kırmızı	200
M2740	KPI-C-351	0,1680	0,5-1,5	M3,5	3,7	5,7	16	1,6	4	10	0,7	Kırmızı	200
M2741	KPI-C-401	0,1630	0,5-1,5	M4	4,3	6,4	17	1,6	4	10	0,7	Kırmızı	200
M2742	KPI-C-501	0,2140	0,5-1,5	M5	5,3	9,5	18	1,6	4	10	0,7	Kırmızı	200
M2743	KPI-C-601	0,1882	0,5-1,5	M6	6,3	9,4	20	1,6	4	10	0,7	Kırmızı	200
M2744	KPI-C-302	0,1862	1,5-2,5	M3	3,2	5,7	18	2,3	4,5	10	0,7	Mavi	200
M2745	KPI-C-352	0,1956	1,5-2,5	M3,5	3,7	5,7	16	2,3	4,5	10	0,7	Mavi	200
M2746	KPI-C-402	0,1892	1,5-2,5	M4	4,3	6,4	17	2,3	4,5	10	0,7	Mavi	200
M2747	KPI-C-502	0,2390	1,5-2,5	M5	5,3	9,5	19	2,3	4,5	10	0,7	Mavi	200
M2748	KPI-C-602	0,1982	1,5-2,5	M6	6,4	9,4	21	2,3	4,5	10	0,7	Mavi	100
M2749	KPI-C-406	0,3482	4-6	M4	4,3	7,7	21	3,6	6,3	13	0,9	Sarı	100
M2750	KPI-C-506	0,3482	4-6	M5	5,3	8,8	22	3,6	6,3	13	0,9	Sarı	100
M2751	KPI-C-606	0,4886	4-6	M6	6,4	12	23	3,6	6,3	13	0,9	Sarı	100
M2752	KPI-C-806	0,5622	4-6	M8	8,4	13,9	26	3,6	6,3	13	0,9	Sarı	75
M2753	KPI-C-1006	0,6600	4-6	M10	13	18	28	3,6	6,3	13	0,9	Sarı	50

İZOLELİ İĞNE TİP KABLO UÇLARI

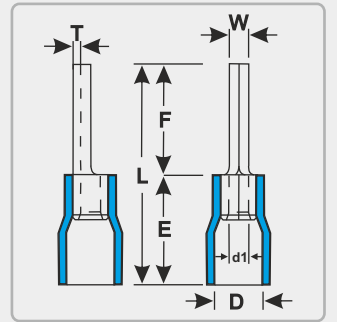

Sipariş No	Tip	Fiyat (₺ / Adet)	Kesit(mm ²)	W(mm)	F(mm)	L(mm)	E(mm)	D(mm)	d1(mm)	T(mm)	Renk	Adet/Kutu
M2754	KI-I-101	0,1650	0,5-1,5	1,9	10	19,8	10	4	1,7	0,75	Kırmızı	200
M2755	KI-I-102	0,2048	1,5-2,5	1,9	12	21,8	10	4,5	2,3	0,8	Mavi	200
M2756	KI-I-106	0,4532	4-6	2,8	14	27	13	6,4	3,4	1	Sarı	100

KABLO YÜKSÜKLERİ VE PABUÇLARI

İZOLELİ DİŞİ FASTON TİP KABLO UÇLARI

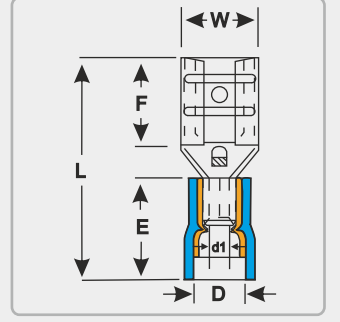

Sipariş No	Tip	Fiyat (₺ / Adet)	Kesit(mm ²)	Soket		W(mm)	F(mm)	L(mm)	E(mm)	D(mm)	d1(mm)	Renk	Adet/Kutu
				Geniřlięi (mm)									
M2757	KI-FD-1288/5	0,1652	0,5-1,5	0,5 x 2,8		3,9	6,6	19	10,5	3,8	1,7	Kırmızı	200
M2758	KI-FD-1288	0,1652	0,5-1,5	0,8 x 2,8		3,9	6,6	19	10,5	3,8	1,7	Kırmızı	200
M2759	KI-FD-1488/5	0,1652	0,5-1,5	0,5 x 4,75		5,6	6,4	19,7	10,5	3,8	1,7	Kırmızı	200
M2760	KI-FD-1488	0,1652	0,5-1,5	0,8 x 4,75		5,6	6,4	19,7	10,5	3,8	1,7	Kırmızı	200
M2761	KI-FD-1638	0,1816	0,5-1,5	0,8 x 6,35		7,4	7,5	20,8	10,5	3,8	1,7	Kırmızı	100
M2762	KI-FD-1778	0,3002	0,5-1,5	0,8 x 8		8,2	10	24,5	10,5	3,8	1,7	Kırmızı	100
M2763	KI-FD-2288	0,1652	1,5-2,5	0,8 x 2,8		3,9	6,5	19	10,5	4,7	2,3	Mavi	200
M2764	KI-FD-2488	0,1656	1,5-2,5	0,8 x 4,75		5,6	6,4	19,7	10,5	4,7	2,3	Mavi	200
M2765	KI-FD-2638	0,1656	1,5-2,5	0,8 x 6,35		7,4	7,5	20,8	10,5	4,7	2,3	Mavi	100
M2766	KI-FD-2778	0,3302	1,5-2,5	0,8 x 8		8,2	10	24,5	10,5	4,7	2,3	Mavi	100
M2767	KI-FD-5488	0,3002	4-6	0,8 x 4,75		5,6	6,5	22	13	6,2	3,4	Sarı	200
M2768	KI-FD-5638	0,2254	4-6	0,8 x 6,35		7,4	7,5	24	13	6,2	3,4	Sarı	100
M2769	KI-FD-5956	0,5520	4-6	1,2 x 9,4		11	12	30	13	6,2	3,4	Sarı	50

İZOLELİ ERKEK FASTON TİP KABLO UÇLARI

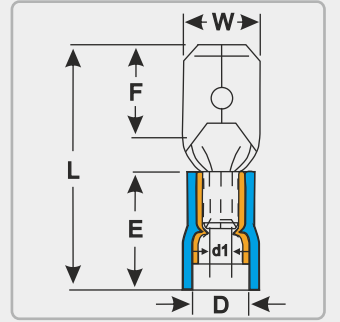

Sipariş No	Tip	Fiyat (₺ / Adet)	Kesit(mm ²)	Soket		W(mm)	F(mm)	L(mm)	E(mm)	D(mm)	d1(mm)	Renk	Adet/Kutu
				Geniřlięi (mm)									
M2770	KI-FE-1288	0,1506	0,5-1,5	0,8 x 2,8		2,8	6,5	19,2	10,5	3,8	1,7	Kırmızı	250
M2771	KI-FE-1488	0,1656	0,5-1,5	0,8 x 4,75		4,8	6,7	19,8	10,5	3,8	1,7	Kırmızı	250
M2772	KI-FE-1638	0,1656	0,5-1,5	0,8 x 6,35		6,35	7,7	21,8	10,5	3,8	1,7	Kırmızı	150
M2773	KI-FE-2488	0,1656	1,5-2,5	0,8 x 4,75		4,8	6,7	19,8	10,5	4,7	2,3	Mavi	250
M2774	KI-FE-2638	0,1816	1,5-2,5	0,8 x 6,35		6,35	7,7	21,8	10,5	4,7	2,3	Mavi	150
M2775	KI-FE-5638	0,2144	4-6	0,8 x 6,35		6,35	7,7	24	13	6,2	3,4	Sarı	100

KABLO YÜKSÜKLERİ VE PABUÇLARI

TAM İZOLELİ DİŞİ FASTON TİP KABLO UÇLARI

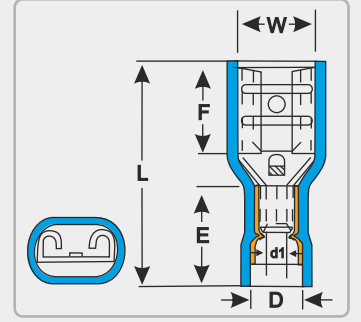

Sipariş No	Tip	Fiyat (₺ / Adet)	Kesit(mm ²)	Soket Genişliği (mm)	W(mm)	F(mm)	L(mm)	E(mm)	D(mm)	d1(mm)	Renk	Adet/Kutu
M2776	KI-TFD-1288/5	0,1982	0,5-1,5	0,5 x 2,8	3,2	6,5	19	10,5	3,8	1,7	Kırmızı	200
M2777	KI-TFD-1288	0,1982	0,5-1,5	0,8 x 2,8	3,2	6,5	19	10,5	3,8	1,7	Kırmızı	200
M2778	KI-TFD-1488/5	0,2144	0,5-1,5	0,5 x 4,75	5	6,4	20,5	10,5	3,8	1,7	Kırmızı	100
M2779	KI-TFD-1488	0,2144	0,5-1,5	0,8 x 4,75	5	6,4	20,5	10,5	3,8	1,7	Kırmızı	100
M2780	KI-TFD-1638	0,2242	0,5-1,5	0,8 x 6,35	6,6	7,5	21,8	10,5	3,8	1,7	Kırmızı	100
M2781	KI-TFD-2488	0,2064	1,5-2,5	0,8 x 4,75	5	6,4	20,2	10,5	4,7	2,3	Mavi	100
M2782	KI-TFD-2638	0,2420	1,5-2,5	0,8 x 6,35	6,6	7,5	22,2	10,5	4,7	2,3	Mavi	100
M2783	KI-TFD-5638	0,2804	4-6	0,8 x 6,35	6,6	7,5	24,2	12,5	6,2	3,4	Sarı	75

İZOLELİ GERİ DÖNÜŞLÜ FASTON TİP KABLO UÇLARI

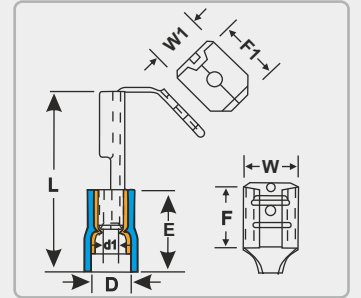

Sipariş No	Tip	Fiyat (₺ / Adet)	Kesit(mm ²)	Soket Genişliği (mm)	W(mm)	W1(mm)	F(mm)	F1(mm)	L(mm)	E(mm)	Renk	Adet/Kutu
M2784	KI-FGD-1638	0,2592	0,5-1,5	0,8 x 6,35	6,6	6,35	8	8,2	22,5	10,5	Kırmızı	100
M2785	KI-FGD-2638	0,2762	1,5-2,5	0,8 x 6,35	6,6	6,35	8	8,2	22,5	10,5	Mavi	100
M2786	KI-FGD-5638	0,3794	4-6	0,8 x 6,35	6,6	6,35	8	8,2	24	13	Sarı	100

İZOLELİ ERKEK KABLO TERMİNALLERİ

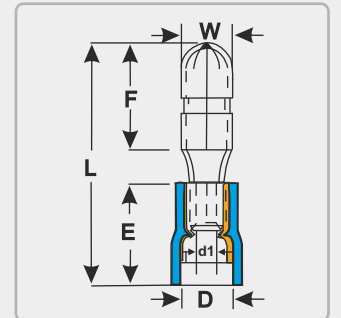

Sipariş No	Tip	Fiyat (₺ / Adet)	Kesit(mm ²)	W(mm)	F(mm)	L(mm)	E(mm)	D(mm)	d1(mm)	Renk	Adet/Kutu
M2790	KI-ET-1040	0,1352	0,5-1,5	4	8,5	21,5	10,5	3,8	1,7	Kırmızı	200
M2791	KI-ET-2040	0,1656	1,5-2,5	4	8,5	21,7	10,5	4,7	2,3	Mavi	200
M2792	KI-ET-2050	0,2032	1,5-2,5	5	8,5	21,2	10,5	4,7	2,3	Mavi	200
M2793	KI-ET-5050	0,2704	4-6	5	8,5	24	13	6,2	3,4	Sarı	100

KABLO YÜKSÜKLERİ VE PABUÇLARI

İZOLELİ DİŞİ KABLO TERMİNALLERİ

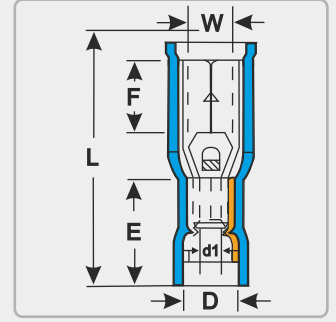

Sipariş No	Tip	Fiyat (₺ / Adet)	Kesit(mm ²)	W(mm)	F(mm)	L(mm)	E(mm)	D(mm)	d1(mm)	Renk	Adet /Kutu
M2794	KI-DT-1040	0,2420	0,5-1,5	3,9	7	23,3	10,5	3,8	1,7	Kırmızı	100
M2795	KI-DT-2040	0,2314	1,5-2,5	3,9	7	23,3	10,5	4,7	2,3	Mavi	100
M2796	KI-DT-2050	0,2480	1,5-2,5	4,9	7	23,3	10,5	4,7	2,3	Mavi	100
M2797	KI-DT-5050	0,4106	4-6	4,9	7	25,1	12,5	6,2	3,4	Sarı	100

İZOLELİ EK MUFLARI

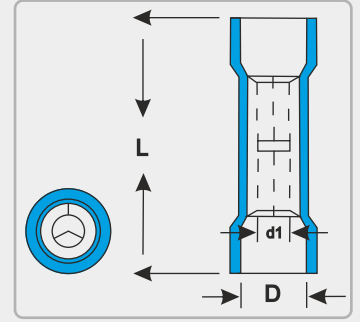

Sipariş No	Tip	Fiyat (₺ / Adet)	Kesit(mm ²)	L(mm)	D(mm)	d1(mm)	Renk	Adet /Kutu
M2787	KI-M-251	0,2138	0,5-1,5	24,6	4	1,7	Kırmızı	200
M2788	KI-M-252	0,2480	1,5-2,5	24,6	4,5	2,3	Mavi	150
M2789	KI-M-256	0,4362	4-6	26,5	6,3	3,4	Sarı	100

İZOLELİ BİÇAK TİP KABLO UÇLARI

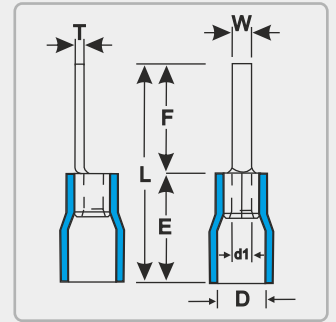

Sipariş No	Tip	Fiyat (₺ / Adet)	Kesit(mm ²)	W(mm)	F(mm)	L(mm)	E(mm)	D(mm)	d1(mm)	T(mm)	Renk	Adet/Kutu
M2798	KI-B-101/9	0,2016	0,5-1,5	2,8	9	18,8	10	4	1,7	0,75	Kırmızı	200
M2799	KI-B-101/14	0,1832	0,5-1,5	3	14	23,8	10	4	1,7	0,75	Kırmızı	200
M2800	KI-B-102/9	0,2642	1,5-2,5	2,8	9	18,8	10	4,5	2,3	0,8	Mavi	200
M2801	KI-B-102/18	0,2970	1,5-2,5	3	18	27,8	10	4,5	2,3	0,8	Mavi	200

GENEL ŐARTLAR

- Bu fiyat listesi 1 Aralık 2017 tarihinden itibaren geçerli olan liste fiyatlarımızı içermektedir.
- Fiyatlarımızda önceden herhangi bir ihbara gerek duymaksızın deęişiklik yapma hakkımız saklıdır.
- Fiyatlarımıza KDV dahil deęildir.
- Fiyat listesinde oluşabilecek baskı hatalarından firmamız sorumlu deęildir.
- Döviz bazında verilen fiyatlar irsaliye tarihinde merkez bankasındaki efektif alış kuru üzerinden Türk Lirası'na (TL) çevrilerek fatura edilir.
- Bu listede yer alan teknik bilgi ve resimler temsili amaçlıdır. Ürünle birlikte gelen kullanım kılavuzlarını dikkate alınız.

ENTES 1980 yılından bu yana enerji kalitesi,
kompanzasyon, ölçme, koruma & kontrol ve uzaktan izleme alanlarında
ürettiği cihazlar ve yazılımlarla Türkiye'de lider firma konumundadır.

Merkez: ENTES Elektronik Cihazlar İmalat ve Ticaret A.Ş.

Adres: Dudullu OSB 1. Cad. No:23, 34776 Ümraniye-İstanbul / Türkiye

Tel: 0216 313 01 10 - **Satış Faks:** 0216 365 71 71 - **Faks:** 0216 314 16 15 - **E-posta:** satis@entes.com.tr

Web: www.entes.com.tr - **Haberleşme ağına üyelik için:** entes@yahoogroups.com

Koordinatlar: 40.996384, 29.175125

ANKARA BÖLGE MÜDÜRLÜĞÜ

ankara@entes.com.tr

Tel: 0 312 311 06 87 Faks: 0 312 311 06 88

Koordinatlar: 39.991635, 32.7471789

GAZİANTEP BÖLGE MÜDÜRLÜĞÜ

gaziantep@entes.com.tr

Tel: 0 342 324 20 07 Faks: 0 342 324 20 01

Koordinatlar: 37.079141, 37.365016

ANTALYA BÖLGE OFİSİ

antalya@entes.com.tr

Tel: 0543 795 47 19

İZMİR BÖLGE MÜDÜRLÜĞÜ

izmir@entes.com.tr

Tel: 0 232 469 11 99 Faks: 0 232 469 91 92

Koordinatlar: 38.431277, 27.170831

SAMSUN BÖLGE MÜDÜRLÜĞÜ

samsun@entes.com.tr

Tel: 0 362 234 54 88 Faks: 0 362 234 54 14

Koordinatlar: 41.284446, 36.340754

KAYSERİ BÖLGE OFİSİ

kayseri@entes.com.tr

Tel: 0549 727 34 67

ADANA BÖLGE OFİSİ

adana@entes.com.tr

Tel: 0538 394 59 24

BURSA BÖLGE MÜDÜRLÜĞÜ

bursa@entes.com.tr

Tel: 0 224 443 55 81 Faks: 0 224 443 55 91

Koordinatlar: 40.20988, 28.93074

KONYA BÖLGE MÜDÜRLÜĞÜ

konya@entes.com.tr

Tel: 0 332 236 29 26 Faks: 0 332 236 29 96

Koordinatlar: 37.92643, 32.531413

DENİZLİ BÖLGE OFİSİ

denizli@entes.com.tr

Tel: 0533 894 32 53

Bulduğunuz bölgedeki ENTES satış noktaları için lütfen 0 216 313 01 10 nolu telefonumuzdan bizimle temasa geçiniz.

 facebook.com/EntesElektronik

 linkedin.com/in/EntesElektronik

 twitter.com/EntesElektronik

 youtube.com/EntesElektronik