

Endüstriyel Otomasyon Ürünleri

Fiyat Listesi

1 Haziran 2021

444 30 30
se.com/tr

[f](#) SchneiderElectricTR [t](#) schneidertr [i](#) schneiderelectric_tr

Life Is On

Schneider
Electric

Schneider Electric

EXCHANGE

Türkçe forum sayfamızı
ziyaret edin!



Dijital Ekosistem Schneider Electric Exchange ile İşinizde Fark Yarattın

Enerji yönetimi ve otomasyon alanında marka bağımsız tüm yazılım çözümlerinin tartışıldığı, hatta satışının dahi gerçekleştirilebildiği herkese açık bir platform.



Geliştirme

Yazılım geliştiren firmaların **analitikler, API'ler ve datasetler** gibi kaynakları kullanarak, EcoStruxure™ mimarisini tamamlar nitelikte yazılım çözümleri geliştirebilirsiniz.



İş Birliği

Müşterilerimizin **karşılaştıkları sorunlar ve çözümleri hakkında tartışabilecekleri ortak bir forumdur.** Bu kısımda yer alan topluluklara üye olarak enerji yönetimi ve otomasyon konusundaki IoT çözümlerinden haberdar olabilirsiniz.



Online Alışveriş

Hem Schneider Electric hem de **iş ortaklarımız tarafından geliştirilen servis ve ürünlerin alınıp satılabileceği dijital mağaza** sayesinde çözümlerinizi geniş bir pazara sunabilirsiniz.

se.com/tr

Life Is On

Schneider
Electric

Endüstriyel Otomasyon Ürünleri

Fiyat Listesi

1 Haziran 2021

- Bu fiyat listesi **1 Haziran 2021** tarihinden itibaren geçerli olan birim fiyatlarımızı içermektedir.
- Fiyatlarımızda, herhangi bir ihbara lüzum duymaksızın değişiklik yapma hakkımız saklıdır.
- Fiyatlarımıza KDV dahil değildir.
- Tapaj ve dizgi hatalarında sistem kayıtları esas alınır.
- Liste dışı malzemelerimiz için yetkili satıcılarımıza veya müşteri destek merkezimize müracaat ediniz.
- Schneider Electric bu katalogta yer alan herhangi bir referansın satışını durdurma hakkını saklı tutar. Sipariş öncesinde, seçtiğiniz referansların ticari olup olmadığını **444 30 30 numaralı Müşteri Destek Hattımızı** arayarak veya **se.com/tr** sitemizdeki canlı destek bağlantısını kullanarak kontrol ediniz.

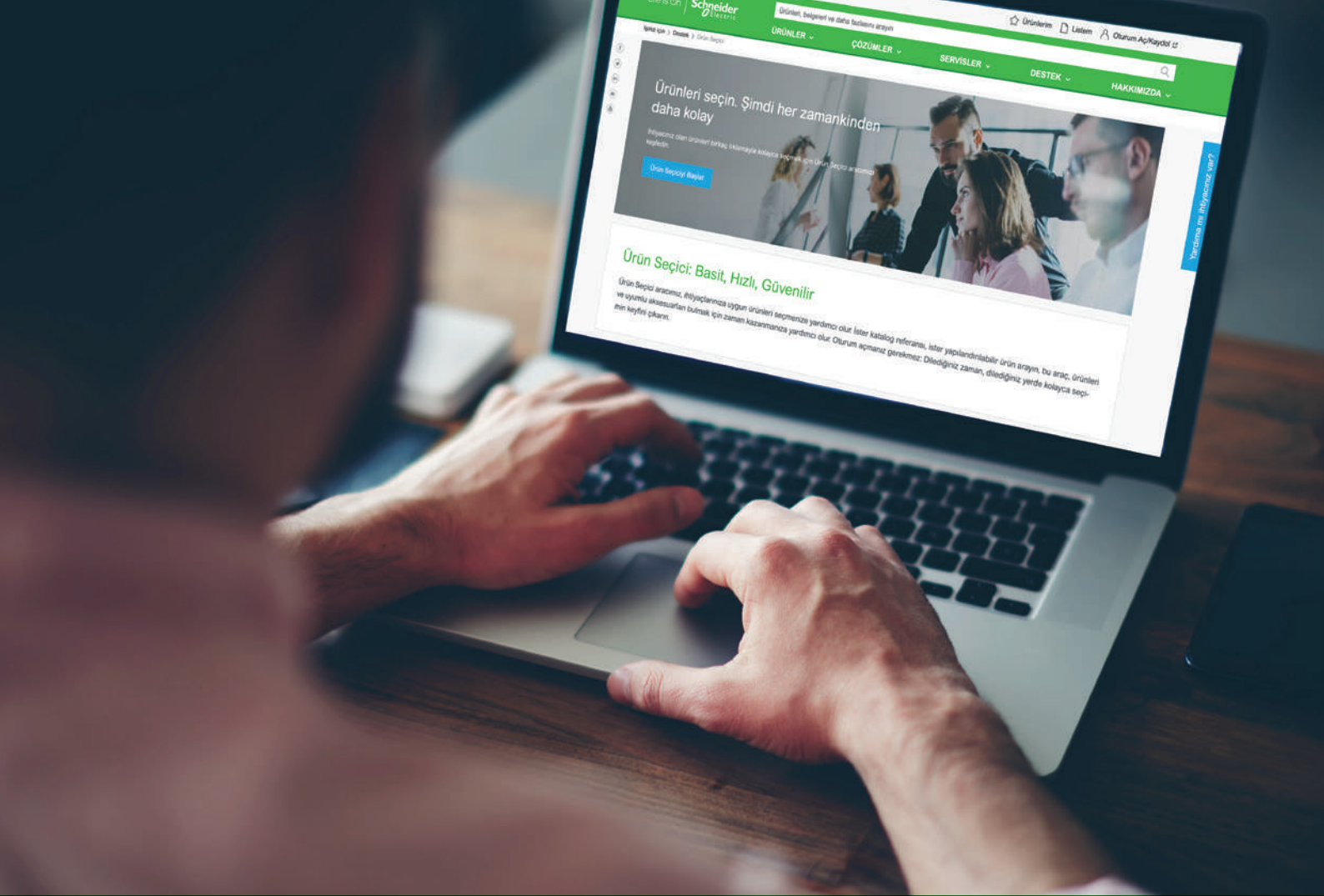

Ürün Seçmek İçin Saatler Harcamayın!



Çok Daha
Kolay



Çok Daha
Hızlı



Çok Daha
Güvenilir

Zamanınızı Önemsiyoruz!

İhtiyacınız olan ürün referanslarına, birkaç tıklama ile ulaşmanız için Ürün Seçici uygulamasını yarattık.

Ürün Seçici nasıl kullanılır?

- > QR kodu okutun ya da Schneider Electric web sitesinde yer alan "Ürün Seçici" düğmesine tıklayın.
- > Seçeneklerdeki şıkları doldurun.
- > Ürünü satın almak için seçiminizle devam edin.



Tara ve Keşfet

se.com/tr

Life Is On

Schneider
Electric



mySchneider ile Tek Hedef, Tek Yolculuk!

Tercihlerinize göre özelleştirilmiş
yepyeni mySchneider Platformu şimdi yayında!

Tek oturum açma ile işiniz ve çalışmalarınız için gereken içerik, yazılım,
araç ve hizmetlere artık daha hızlı erişim sağlayabilirsiniz.

- Katalog, ürün seçici ve konfigürasyon araçlarıyla doğru **ürünleri** bulun!
- **Siparişlerinizi, fiyat tekliflerinizi, ve mali bilgilerinizi** yönetin
- İhtiyacınız olan **eğitilere** kolayca ulaşın, ve ilerleme durumunuzu takip edin
- İşinizi büyütmek için tasarlanmış **iş ortağı programlarına** katılın
- Gelirlerinizi artırmak için **fırsatlardan** yararlanın
- **Ödüllerin ve sadakat programlarının** avantajlarından faydalanın



Tara ve Keşfet

se.com/myschneider

Life Is On

Schneider
Electric

Endüstriyel Kontrol ve Otomasyon Ürünleri

İçindekiler

Diyalog Çözümleri..... Sayfa

Butonlar

Harmony Plus Stil 4 - 30.5 mm Çaplı Metal XB4 Serisi	11
Harmony Stil 4 - 22 mm Çaplı Metal XB4 Serisi	13
Harmony Plus Stil 5 - 30.5 mm Çaplı Plastik XB5 Serisi.....	15
Harmony Stil 5 - 22 mm Çaplı Plastik XB5 Serisi.....	17
Harmony XB5R 22mm Çaplı Plastik, Metal Kablosuz Pilsiz Seri.....	19
Harmony Stil 6 - 16 mm Çaplı Plastik XB6 Serisi.....	20
Harmony Stil 7 - 22 mm Çaplı Plastik XB7 Serisi.....	21
Harmony Stil 2 - 22 mm Çaplı Plastik XA2 Serisi.....	23
Harmony Stil 9 - 30 mm Çaplı Metal 9001 Serisi	26
Biyometrik Buton- 22 mm.....	26

Sinyal Lambaları

Harmony Plus Stil 4 - 30.5 mm Çaplı Metal XB4 Serisi	12
Harmony Stil 4 - 22 mm Çaplı Metal XB4 Serisi	14
Harmony Plus Stil 5 - 30.5 mm Çaplı Plastik XB5 Serisi.....	15
Harmony Stil 5 - 22 mm Çaplı Plastik XB5 Serisi.....	17
Harmony Stil 6 - 16 mm Çaplı Plastik XB6 Serisi.....	20
Harmony Stil 7 - 22 mm Çaplı Plastik XB7 Serisi.....	21
Harmony Stil 2 - 22 mm Çaplı Plastik XA2 Serisi.....	24
Harmony Stil 9 - 30 mm Çaplı Metal 9001 Serisi	26

Çift Yalıtımlı Kumanda Kutuları

Joystick Kontrol.....

Pako Şalterler

Standart Vinç Kumanda Kutuları.....

Işıklı Kolonlar - Fenerler

XVB-Modüler Işıklı Kolonlar ve Fenerler 70 mm	29
XVU-Modüler Işıklı Kolonlar 60 mm	31
XVGU & XVG Monoblok Işıklı Kolonlar 60 mm.....	32

Motor Yolverme Çözümleri

Hız Kontrol Cihazları

Altivar 12 serisi (0,18 - 2,2 kW) ve Altivar 310 serisi (0,37 - 11 kW)	34
Altivar 320 serisi (0,18 - 15 kW)	35
Altivar 320 Aksesuarlar	37
Altivar 340 Serisi (0,75 - 75 kW)	39
Altivar Process 600 (0,75 -1500 kW)	41
Altivar Process 900 (0,75 -1500 kW)	43
ATV600 & ATV 900 ve ATV340 Ortak Aksesuarlar	45
ATV71'den Altivar Process 930'a ve Altivar Machine 340'a.....	47
Altivar 212 Serisi (0,75 - 75 kW).....	48

Yumuşak Yolvericiler

Altistart 01 Serisi (0,37 - 15 kW)	50
Altistart 22 Serisi (4 - 400 kW)	50
Altistart 48 Serisi (4 - 900 kW)	51

Endüstriyel Kontrol ve Otomasyon Ürünleri

İçindekiler

Yardımcı Otomasyon Çözümleri	Sayfa
Modicon Transformatörler ve Doğru Akım Güç Kaynakları	53
Güç Kaynakları	
Modicon Anahtarlama Güç Kaynakları	54
Röleler	
Harmony Soketli Röleler / RSB, RXG, RXM, RUM, RPM, RSL	55
Harmony Soketli Röle Aksesuarları	57
Harmony Solid State Röle	57
Harmony Elektronik Zaman Röleleri / RE17, RE48, RE22	58
Sıcaklık Kontrol Röleleri	58
Harmony Ölçü ve Kontrol Röleleri	59
Akıllı Röleler - Zelio Lojik Serisi Kompakt / Modüler Akıllı Röle / SR2, SR3	61
Dijital Yük Yönetim Sistemi	
TeSys Island	63
Otomasyon Çözümleri	
PLC'ler	
Endüstriyel Makineler için Kontrolörler: M221, M241, M262 ve PacDrive Ailesi	64
Modicon M221 PLC & TM3 Modülleri	66
EcoStruxure™ Machine Expert Yazılımı	68
Modicon M241 / M251 PLC	69
Modicon M262 PLC	71
Modicon M340/M580 PAC	75
Harmony – HMI Operatör Dokunmatik Paneller: ST6	78
Harmony – HMI Operatör Dokunmatik Paneller: HMITU	79
Harmony Endüstriyel PC: I/O Box PC, Modüler Box PC, RackPC	80
Citect SCADA	81
EcoStuxure™ Machine SCADA Expert	82
EcoStuxure™ Secure Connect Advisor	83
EcoStuxure™ Augmented Operator Advisor (AOA)	84
Hareket Kontrol Çözümleri	
Servo Sürücü ve Servo Motorlar	
Lexium 32 Servo Sürücü ve BMH Motor Setleri	87
Lexium 32 Ethernet Tabanlı Sürücüler ve BMH Motor Setleri	88
Lexium 32 Sürücü ve Aksesuarları	89
BMH/BSH Serisi Motorlar ve Aksesuarları	90
Ürün Referans Okuma Tablosu	91
Ürün Seçim Tablosu	92
Lexium 32i Sürücü ve BMI Motor Setleri	94
Ürün Referans Okuma Tablosu	95
Algılama Çözümleri	
Fotoelektrik Sensörler	97
Endüktif Sensörler	104
Kapasitif Sensörler	109
Ultrasonik Sensörler	109
Konnektörler	111
Nihayet Şalterleri	112
Yeni Nesil Algılama Çözümleri	117
Basınç Şalterleri ve Sensörleri	118
Makine Güvenliği Çözümleri	
Işık Perdeleri	121
Emniyet Şalterleri	122
Diyalog Ürünleri	124
Emniyet Röleleri	125
Programlanabilir Makine Emniyet Kontrol Cihazları	126
XPS - XPSU Dönüşüm Tablosu	127



Tek Kelimeyle Güvenilir. Her Yerde Bulunabilir.

Yeni Seri Gömülü Butonlar Harmony Plus Kontrol & Sinyal Ürünleri

Sağlam, ergonomik ve yeni stil tasarımlı kumanda butonlarınızla makine ve panolarınızdan çok daha fazla verim alın.

En güvenilir kumanda butonları, seçici butonlar ve sinyal lambaları
En zorlu koşullara bile dayanabilen sağlam yapı ve güçlü performans

Elektrik panoları ve makinelerde farklı bir stil
Yeni modern tasarımı ile dünyanın her yerinde, müşteri ihtiyaçlarını karşılayabilme özelliği

Akıllı makine ve panoları bir sonraki adıma taşıyabilecek yenilikçi ürünler
Yeni USB ve RJ45 portları sayesinde, çok daha kolay ve güvenli bilgi aktarımı
Yeni potansiyometre ve zaman röleleri sayesinde maksimum hassas ayar özelliği

Piyasadaki en geniş ürün yelpazesi
Tüm ürünleri tek bir üreticiden alabilme kolaylığı



Harmony Plus Stil 4

30.5 mm montaj çaplı Gömülü metal seri XB4

Kumanda butonları ve sinyal lambaları, IP66-67-69-69K

Life Is On

Schneider
Electric



XB4-FA4322



XB4-FK



XB4-FV



ZB4-FA333

Tip	Kontak Düzeni	Renk	Referans	Fiyat (TL)
İşaretili Yaylı Buton				
Yeşil üzerine beyaz "I" işaretili	1 NA	Yeşil	XB4-FA3311	154,00
Kırmızı üzerine beyaz "O" işaretili	1 NK	Kırmızı	XB4-FA4322	154,00
Beyaz üzerine siyah "▲" işaretili	1 NA	Beyaz	XB4-FA3341	154,00
Siyah üzerine beyaz "▼" işaretili	1 NA	Siyah	XB4-FA3351	154,00
İşikli mandal buton				
Dahili "Korumalı LED"li 24 V AC/DC beslemeli	1 NA+1 NK	Yeşil	XB4-FK123B5	315,00
	1 NA+1 NK	Kırmızı	XB4-FK124B5	315,00
	1 NA+1 NK	Sarı	XB4-FK125B5	315,00
Dahili "Korumalı LED"li 230 V AC beslemeli	1 NA+1 NK	Yeşil	XB4-FK123M5	365,00
	1 NA+1 NK	Kırmızı	XB4-FK124M5	365,00
	1 NA+1 NK	Sarı	XB4-FK125M5	365,00
Dahili Korumalı LED" li 24 V AC/DC beslemeli	1 NA+1 NK	Yeşil	XB4-FK133B5	369,00
	1 NA+1 NK	Kırmızı	XB4-FK134B5	369,00
	1 NA+1 NK	Turuncu	XB4-FK135B5	369,00
Dahili Korumalı LED" li 230V AC beslemeli	1 NA+1 NK	Yeşil	XB4-FK133M5	408,00
	1 NA+1 NK	Kırmızı	XB4-FK134M5	408,00
	1 NA+1 NK	Turuncu	XB4-FK135M5	408,00
Sinyal lambaları				
Dahili "Korumalı LED"li 24 V AC/DC beslemeli		Beyaz	XB4-FVB1	184,00
		Yeşil	XB4-FVB3	184,00
		Kırmızı	XB4-FVB4	184,00
		Sarı	XB4-FVB5	184,00
		Mavi	XB4-FVB6	184,00
Dahili "Korumalı LED"li 230 V AC beslemeli		Beyaz	XB4-FVM1	229,00
		Yeşil	XB4-FVM3	229,00
		Kırmızı	XB4-FVM4	229,00
		Sarı	XB4-FVM5	229,00
		Mavi	XB4-FVM6	229,00
Kafalar				
Yeşil üzerine beyaz "START" yazılı	2 NA	Yeşil	ZB4-FA333	123,70
Kırmızı üzerine beyaz "STOP" yazılı	1 NK	Kırmızı	ZB4-FA434	123,70

Not : Farklı Buton kafası - gövde ve kontak kombinasyonlarını için lütfen 444 30 30 Müşteri Destek Merkezi'ni arayınız.



XB4-BA



XB4-BS



XB4-BP



XB4-BL



XB4-BA



XB4-BW3



XB4-BD



XB4-BG

Tip	Kontakt Düzeni	Renk	Referans	Fiyat (TL)	Min Sipariş Adedi
Yaylı Butonlar					
	1 NA	Siyah	XB4-BA21	75,90	10
	1 NA	Yeşil	XB4-BA31	75,90	10
	1 NA	Sarı	XB4-BA51	75,90	10
	1 NA	Mavi	XB4-BA61	75,90	10
	1 NK	Kırmızı	XB4-BA42	75,90	10
40 mm mantar kafalı yaylı buton	1 NA	Siyah	XB4-BC21	125,40	
Acil durdurma butonu, 40 mm mantar kafalı, kalıcı					
Çevir, çek, tetiklemeli	1 NK	Kırmızı	XB4-BS8442	162,00	10
Kilitli, tetiklemeli	1 NK	Kırmızı	XB4-BS9442	254,00	10
2 kutuplu, tetiklemeli, çevir çek	1 NA + 1 NK	Kırmızı	XB4-BS8445	200,00	10
2 kutuplu, tetiklemeli, kilitli	1 NA + 1 NK	Kırmızı	XB4-BS9445	324,00	10
Plastik kılıflı, yaylı buton					
	1 NA	Siyah	XB4-BP21	107,10	10
	1 NA	Yeşil	XB4-BP31	107,10	10
	1 NA	Sarı	XB4-BP51	107,10	10
	1 NK	Kırmızı	XB4-BP42	107,10	10
Çiftli, yaylı buton (IP66 / IP69K)					
Düz kafalı, I işaretli	1 NA	Yeşil	XB4-BL73415	275,00	
Çıkık kafalı, O işaretli	1 NK	Kırmızı			
Çiftli, yaylı, ışıklı butonlar (IP66 / IP69K), Dahili "Korumalı LED"li, 24 V AC/DC beslemeli ⁽¹⁾					
Düz kafalı, I işaretli	1 NA	Yeşil	XB4-BW73731B5	315,00	
Çıkık kafalı, O işaretli	1 NK	Kırmızı			
Dahili "Korumalı LED"li, 240 V AC beslemeli (IP66 / IP69K) ⁽¹⁾					
Düz kafalı, I işaretli	1 NA	Yeşil	XB4-BW73731M5	333,00	
Çıkık kafalı, O işaretli	1 NK	Kırmızı			
Üçlü yaylı buton (IP66 / IP69K)					
2 düz, I, II işaretli	2 NA	Yeşil	XB4-BA731327	325,00	
Çıkık kafalı, stop işaretli	1 NK	Kırmızı			
Üçlü yaylı buton (IP66 / IP69K)					
2 düz, ← / → işaretli	2 NA	Beyaz / Siyah	XB4-BA711237	325,00	
Çıkık kafalı, stop işaretli	1 NK	Kırmızı			
Işıklı, yaylı butonlar					
Işıklı, yaylı buton (ampulsüz)	1 NA+1 NK	Beyaz	XB4-BW3165	165,00	10
250 V'ye kadar doğrudan beslemeli	1 NA+1 NK	Yeşil	XB4-BW3365	165,00	10
	1 NA+1 NK	Kırmızı	XB4-BW3465	165,00	10
	1 NA+1 NK	Sarı	XB4-BW3565	165,00	10
Işıklı, yaylı buton dahili "Korumalı LED"li ⁽¹⁾					
24 V AC/DC beslemeli	1 NA+1 NK	Beyaz	XB4-BW31B5	187,00	10
	1 NA+1 NK	Yeşil	XB4-BW33B5	187,00	10
	1 NA+1 NK	Kırmızı	XB4-BW34B5	187,00	10
	1 NA+1 NK	Sarı	XB4-BW35B5	187,00	10
	1 NA+1 NK	Mavi	XB4-BW36B5	187,00	10
Işıklı, yaylı buton dahili "Korumalı LED"li ⁽¹⁾					
230 V AC beslemeli	1 NA+1 NK	Beyaz	XB4-BW31M5	227,00	10
	1 NA+1 NK	Yeşil	XB4-BW33M5	227,00	10
	1 NA+1 NK	Kırmızı	XB4-BW34M5	227,00	10
	1 NA+1 NK	Sarı	XB4-BW35M5	227,00	10
	1 NA+1 NK	Mavi	XB4-BW36M5	227,00	10
Mandal butonlar					
			Konum ⁽²⁾		
Siyah mandal buton	1 NA	∨	XB4-BD21	107,20	10
	1 NA+1 NA	∨	XB4-BD33	130,70	10
	1 NA+1 NA	∨	XB4-BD53	136,80	10
Siyah, uzun mandallı buton	1 NA	∨	XB4-BJ21	110,60	10
	1 NA+1 NA	∨	XB4-BJ33	134,10	10
	1 NA+1 NA	∨	XB4-BJ53	143,30	
Kilitli buton					
	1 NA	∨	XB4-BG21	244,00	10
	1 NA+1 NA	∨	XB4-BG03	298,00	
	1 NA+1 NA	∨	XB4-BG33	298,00	

⁽¹⁾ LED'in servis ömrü yaklaşık 10 yıldır.

⁽²⁾ ∨: 2 konumlu, kalıcı. ∨: 3 konumlu, kalıcı. ∨: 3 konumlu, 0 noktasına yay geri dönüşlü, ∩ simgesi kilidin geri çekilebilme konumunu gösterir.



XB4-BA33

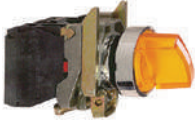

XB4-BK



XB4-BVB



ZB4-BZ



ZB4-BK



ZB4-BJ



ZB4-BA434



ZB4-BV0

Tip	Kontakt Düzeni	Renk	Referans	Fiyat (TL)	Min Sipariş Adedi
İşaretli Yaylı Buton					
Yeşil üzerine beyaz "I" işaretli	1 NA	Yeşil	XB4-BA3311	82,70	10
Kırmızı üzerine beyaz "O" işaretli	1 NK	Kırmızı	XB4-BA4322	82,70	10
Beyaz üzerine siyah "▲" işaretli	1 NA	Beyaz	XB4-BA3341	82,70	10
Siyah üzerine beyaz "▼" işaretli	1 NA	Siyah	XB4-BA3351	82,70	10
İşikli mandal buton ⁽¹⁾					
Dahili "Korumalı LED"li 24 V AC/DC beslemeli	1 NA+1 NK	✓ Yeşil	XB4-BK123B5	262,00	10
	1 NA+1 NK	✓ Kırmızı	XB4-BK124B5	262,00	10
	1 NA+1 NK	✓ Sarı	XB4-BK125B5	262,00	10
Dahili "Korumalı LED"li 230 V AC beslemeli	1 NA+1 NK	✓ Yeşil	XB4-BK123M5	302,00	10
	1 NA+1 NK	✓ Kırmızı	XB4-BK124M5	302,00	10
	1 NA+1 NK	✓ Sarı	XB4-BK125M5	302,00	10
Dahili Korumalı LED" li 24 V AC/DC beslemeli	1 NA+1 NK	✓ Yeşil	XB4-BK133B5	307,00	10
	1NA+1NK	✓ Kırmızı	XB4-BK134B5	307,00	10
	1NA+1NK	✓ Turuncu	XB4-BK135B5	307,00	10
Dahili Korumalı LED" li 230V AC beslemeli	1NA+1NK	✓ Yeşil	XB4-BK133M5	342,00	10
	1NA+1NK	✓ Kırmızı	XB4-BK134M5	342,00	10
	1NA+1NK	✓ Turuncu	XB4-BK135M5	342,00	10
Sinyal lambaları					
250 V'ye kadar doğrudan beslemeli (ampulsüz)		Beyaz	XB4-BV61	78,60	10
		Yeşil	XB4-BV63	78,60	10
		Kırmızı	XB4-BV64	78,60	10
		Sarı	XB4-BV65	78,60	10
Dahili "Korumalı LED"li 24 V AC/DC beslemeli		Beyaz	XB4-BVB1	86,80	10
		Yeşil	XB4-BVB3	86,80	10
		Kırmızı	XB4-BVB4	86,80	10
		Sarı	XB4-BVB5	86,80	10
		Mavi	XB4-BVB6	86,80	10
Dahili "Korumalı LED"li 230 V AC beslemeli		Beyaz	XB4-BVM1	113,10	10
		Yeşil	XB4-BVM3	113,10	10
		Kırmızı	XB4-BVM4	113,10	10
		Sarı	XB4-BVM5	113,10	10
		Mavi	XB4-BVM6	113,10	10
İşikli acil durdurma (Bas/Çek)					
LED'li kafa			ZB4BW643	245,00	
24 V DC kontak bloğu			ZB4BW0B42	94,90	
230-240V AC kontak bloğu			ZB4BWOM42	147,60	
Kafalar					
Yeşil üzerine beyaz "START" yazılı		Yeşil	ZB4-BA333	41,40	
Kırmızı üzerine beyaz "STOP" yazılı		Kırmızı	ZB4-BA434	41,40	
XB4-BV6 serisi sinyal lambası için kafa ⁽²⁾			ZB4-BV0*	30,70	10
XB4-BA yaylı butonlar için kafa ⁽²⁾			ZB4-BA1*	37,90	10
XB4 kalıcı butonlar için kafa ⁽²⁾			ZB4-BH0*	131,90	
Kalıcı işikli butonlar için kafa ⁽²⁾ (sadece korumalı LED'li gövde ile kullanılır)			ZB4-BH0*3	131,70	
XB4-BS8442 acil durdurma için kafa			ZB4-BS844	121,00	
XB4-BK12. 2 konumlu, kalıcı, işikli mandal butonlar için kafa ⁽²⁾			ZB4-BK12*3	161,00	
XB4-BK13. 3 konumlu, kalıcı, işikli mandal butonlar için kafa ⁽²⁾			ZB4-BK13*3	183,00	
XB4-BC 40 mm yaylı buton için yeşil kafa			ZB4-BC3	117,40	
XB4-BC 40 mm yaylı buton için kırmızı kafa			ZB4-BC4	117,40	
XB4-BD 2 konumlu, yaylı mandal buton için kafa			ZB4-BD4	87,70	
XB4-BJ 2 konumlu, yaylı uzun mandallı buton için kafa			ZB4-BJ4	108,40	
Gövdeler					
XB4-BV6 serisi sinyal lambası için gövde			ZB4-BV6	53,80	10
Butonlar ve mandal butonlar için 1NA kontaklı gövde			ZB4-BZ101	47,00	
Butonlar ve mandal butonlar için 1NK kontaklı gövde			ZB4-BZ102	47,00	
İşikli butonlar ve işikli mandal butonlar için,		230 V AC	ZB4-BWOM*3	151,00	
"Korumalı LED"li, 2NA kontaklı gövde ⁽¹⁾		24 V AC/DC	ZB4-BWOB*3	125,80	

⁽¹⁾ 3 konumlu işikli mandal butonlar için kafa ve gövde ayrı ayrı seçilmelidir.

Örneğin; 3 konumlu, yeşil, 230 V AC, işikli mandal buton için kafa ZB4-BK1333 ve gövde ZB4-BWOM33 olacaktır.

⁽²⁾ •'li yeri renk kodu ile doldurunuz. Örnek: ZB4-BA6 mavi, yaylı, metal buton kafasıdır.

Renk kodu: 1= beyaz, 2= siyah (ışksız butonlar için), 3= yeşil, 4= kırmızı, 5= sarı, 6= mavi, 7= şeffaf (doğrudan beslemeli sinyal lambaları için), 8= gri (yaylı butonlar için).



Harmony Plus Stil 5

30.5 mm montaj çaplı gömülü çift yalıtımlı plastik seri
Kumanda butonları ve sinyal lambaları, IP66-67-69-69K

Life Is On

Schneider
Electric



XB5-FA4322



XB5-FK



ZB5-FA434

Tip	Kontakt Düzeni	Renk	Referans	Fiyat (TL)
İşaretili Yaylı Buton				
Yeşil üzerine beyaz "I" işaretli	1 NA	Yeşil	XB5-FA3311	101,70
Kırmızı üzerine beyaz "O" işaretli	1 NK	Kırmızı	XB5-FA4322	101,70
Beyaz üzerine siyah "▲" işaretli	1 NA	Beyaz	XB5-FA3341	101,70
Siyah üzerine beyaz "▼" işaretli	1 NA	Siyah	XB5-FA3351	101,70
İşikli mandal buton				
Dahili "Korumalı LED"li 24 V AC/DC beslemeli	1NA+1NK	✓ Yeşil	XB5-FK123B5	275,00
	1NA+1NK	✓ Kırmızı	XB5-FK124B5	275,00
	1NA+1NK	✓ Sarı	XB5-FK125B5	275,00
Dahili "Korumalı LED"li 230 V AC beslemeli	1NA+1NK	✓ Yeşil	XB5-FK123M5	299,00
	1NA+1NK	✓ Kırmızı	XB5-FK124M5	299,00
	1NA+1NK	✓ Sarı	XB5-FK125M5	299,00
Dahili Korumalı LED" li 24 V AC/DC beslemeli	1NA+1NK	✓ Yeşil	XB5-FK133B5	315,00
	1NA+1NK	✓ Kırmızı	XB5-FK134B5	315,00
	1NA+1NK	✓ Turuncu	XB5-FK135B5	315,00
Dahili Korumalı LED" li 230 V AC beslemeli	1NA+1NK	✓ Yeşil	XB5-FK133M5	346,00
	1NA+1NK	✓ Kırmızı	XB5-FK134M5	346,00
	1NA+1NK	✓ Turuncu	XB5-FK135M5	346,00

Kafalar

Yeşil üzerine beyaz "START" yazılı	Yeşil	ZB5-FA333	74,00
Kırmızı üzerine beyaz "STOP" yazılı	Kırmızı	ZB5-FA434	74,00

Not : Farklı Buton kafası - gövde ve kontak kombinasyonları için lütfen 444 30 30 Müşteri Destek Merkezi'ni arayınız.

Harmony Stil 4 ve Stil 5

30.5 mm montaj çaplı kumanda butonları ve sinyal lambaları

Ortak aksesuarlar



ZBZF-33

Tip	Uygulama	Referans	Fiyat (TL)
Etiket tutucu, ince		ZBZF-33	16,70
şeffaf koruyucu ile, 40 adet boş etiketi sayfa.			
Yazı tutucu 30 x 40 mm işaretsiz		ZBYF-2101	37,10



XB5-AA



XB5-AS



XB5-AS84W3B5



XB5-AL



XB5-AA



XB5-AW3



XB5-AD



XB5-AG



XB5-AVB

Tip	Kontakt Düzeni	Renk	Referans	Fiyat (TL)	Min Sipariş Adedi
Yaylı Butonlar					
	1 NA	Siyah	XB5-AA21	53,40	10
	1 NA	Yeşil	XB5-AA31	53,40	10
	1 NA	Sarı	XB5-AA51	53,40	10
	1 NA	Mavi	XB5-AA61	53,40	10
	1 NK	Kırmızı	XB5-AA42	53,40	10
40 mm mantar kafalı, yaylı buton	1 NK	Siyah	XB5-AC21	93,60	
Acil durdurma butonu, 40 mm mantar kafalı, kalıcı					
Çevir, çek, tetiklemeli	1 NK	Kırmızı	XB5-AS8442	109,60	10
Kilitli, tetiklemeli	1 NK	Kırmızı	XB5-AS9442	207,00	10
2 kutuplu, tetiklemeli, çevir çek	1 NA + 1 NK	Kırmızı	XB5-AS8445	170,00	10
2 kutuplu, tetiklemeli, kilitli	1 NA + 1 NK	Kırmızı	XB5-AS9445	264,00	10
Emniyet Kontaklı, Çevir, çek, tetiklemeli	1 NA + 2 NK	Kırmızı	XB5-AS8449	957,00	
Emniyet Kontaklı, Çevir, çek, tetiklemeli, LED'li, 24V DC	1 NA + 2 NK	Kırmızı	XB5-AS86449B4	1.131,00	
YENİ Işıklı, tetiklemeli, çevir, çek 24V AC/DC	1 NA + 1NK	Beyaz/Kırmızı	XB5-AS84W3B5	629,00	
YENİ Işıklı, tetiklemeli, çevir, çek 24V AC/DC	1 NA + 2NK	Beyaz/Kırmızı	XB5-AS84W3B41	669,00	
Çiftli, yaylı buton (IP66 / IP69K)					
Düz kafalı, I işaretli	1 NA	Yeşil	XB5-AL73415	182,00	
Çıkık kafalı, 0 işaretli	1 NK	Kırmızı			
Çiftli, yaylı, ışıklı butonlar (IP66 / IP69K), Dahili "Korumalı LED"li, 24 V AC/DC beslemeli ⁽¹⁾					
Düz kafalı, I işaretli	1 NA	Yeşil	XB5-AW73731B5	220,00	
Çıkık kafalı, 0 işaretli	1 NK	Kırmızı			
Dahili "Korumalı LED"li, 240 V AC beslemeli (IP66 / IP69K) ⁽¹⁾					
Düz kafalı, I işaretli	1 NA	Yeşil	XB5-AW73731M5	243,00	
Çıkık kafalı, 0 işaretli	1 NK	Kırmızı			
Üçlü yaylı buton (IP66 / IP69K)					
2 düz, I, II işaretli	2 NA	Yeşil	XB5-AA731327	236,00	
Çıkık kafalı, stop işaretli	1 NK	Kırmızı			
Üçlü yaylı buton (IP66 / IP69K)					
2 düz, ← / → işaretli	2 NA	Beyaz / Siyah	XB5-AA711237	236,00	
Çıkık kafalı, stop işaretli	1 NK	Kırmızı			
Işıklı, yaylı buton					
Işıklı yaylı buton (ampulsüz)	1 NA+1 NK	Beyaz	XB5-AW3165	113,30	10
250V'ye kadar doğrudan besleme	1 NA+1 NK	Yeşil	XB5-AW3365	113,30	10
	1 NA+1 NK	Kırmızı	XB5-AW3465	113,30	10
	1 NA+1 NK	Sarı	XB5-AW3565	113,30	10
24 V AC/DC beslemeli, LED'li ⁽¹⁾	1 NA+1 NK	Beyaz	XB5-AW31B5	124,20	10
	1 NA+1 NK	Yeşil	XB5-AW33B5	124,20	10
	1 NA+1 NK	Kırmızı	XB5-AW34B5	124,20	10
	1 NA+1 NK	Sarı	XB5-AW35B5	124,20	10
	1 NA+1 NK	Mavi	XB5-AW36B5	124,20	10
220 V AC beslemeli, LED'li ⁽¹⁾	1 NA+1 NK	Beyaz	XB5-AW31M5	146,60	10
	1 NA+1 NK	Yeşil	XB5-AW33M5	146,60	10
	1 NA+1 NK	Kırmızı	XB5-AW34M5	146,60	10
	1 NA+1 NK	Sarı	XB5-AW35M5	146,60	10
	1 NA+1 NK	Mavi	XB5-AW36M5	146,60	10
Mandal butonlar					
Konum ⁽²⁾					
Siyah mandal buton	1 NA	∨	XB5-AD21	82,00	10
	1 NA+1 NA	∨	XB5-AD33	106,70	10
	1 NA+1 NA	∨	XB5-AD53	109,40	10
Siyah, uzun mandallı buton	1 NA	∨	XB5-AJ21	92,80	10
	1 NA+1 NA	∨	XB5-AJ33	116,70	10
	1 NA+1 NA	∨	XB5-AJ53	124,70	10
Kilitli buton	1 NA	∨	XB5-AG21	203,00	10
	1 NA+1 NA	∨	XB5-AG33	241,00	10
Sinyal lambaları					
250 V'ye kadar doğrudan beslemeli (ampulsüz)		Beyaz	XB5-AV61	61,30	10
		Yeşil	XB5-AV63	61,30	10
		Kırmızı	XB5-AV64	61,30	10
		Sarı	XB5-AV65	61,30	10
Dahili "Koruma LED"li 24 V AC/DC beslemeli ⁽¹⁾		Beyaz	XB5-AVB1	71,40	10
		Yeşil	XB5-AVB3	71,40	10
		Kırmızı	XB5-AVB4	71,40	10
		Sarı	XB5-AVB5	71,40	10
		Mavi	XB5-AVB6	71,40	10
Dahili "Koruma LED"li 220 V AC beslemeli ⁽¹⁾		Beyaz	XB5-AVM1	90,00	10
		Yeşil	XB5-AVM3	90,00	10
		Kırmızı	XB5-AVM4	90,00	10
		Sarı	XB5-AVM5	90,00	10
		Mavi	XB5-AVM6	90,00	10

⁽¹⁾ LED'in servis ömrü yaklaşık 10 yıldır.

⁽²⁾ ∨: 2 konumlu, kalıcı. ∨: 3 konumlu, kalıcı. ∨: 3 konumlu, 0 noktasına yay geri dönüşlü, ∩ simgesi kilidin geri çekilebilme konumunu gösterir.



XB5-AA



XB5-AK



ZB5-AA



ZB5-AJ



ZB5-AZ



ZB5-AZ905



ZBE-102



ZBY-9W*B330

Tip	Kontakt Düzeni	Renk	Referans	Fiyat (TL)	Min Sipariş Adedi
İşaretili Yaylı Buton					
Yeşil üzerine beyaz "I" işaretili	1 NA	Yeşil	XB5-AA3311	60,20	10
Kırmızı üzerine beyaz "O" işaretili	1 NK	Kırmızı	XB5-AA4322	60,20	10
Beyaz üzerine siyah "▲" işaretili	1 NA	Beyaz	XB5-AA3341	60,20	10
Siyah üzerine beyaz "▼" işaretili	1 NA	Siyah	XB5-AA3351	60,20	10
İşıklı mandal buton					
Dahili "Korumalı LED"li 24 V AC/DC beslemeli	1NA+1NK	✓ Yeşil	XB5-AK123B5	182,00	10
	1NA+1NK	✓ Kırmızı	XB5-AK124B5	182,00	10
	1NA+1NK	✓ Sarı	XB5-AK125B5	182,00	10
Dahili "Korumalı LED"li 230 V AC beslemeli	1NA+1NK	✓ Yeşil	XB5-AK123M5	199,00	10
	1NA+1NK	✓ Kırmızı	XB5-AK124M5	199,00	10
	1NA+1NK	✓ Sarı	XB5-AK125M5	199,00	10
Dahili Korumalı LED" li 24 V AC/DC beslemeli	1NA+1NK	✓ Yeşil	XB5-AK133B5	212,00	10
	1NA+1NK	✓ Kırmızı	XB5-AK134B5	212,00	10
	1NA+1NK	✓ Turuncu	XB5-AK135B5	212,00	10
Dahili Korumalı LED" li 230 V AC beslemeli	1NA+1NK	✓ Yeşil	XB5-AK133M5	231,00	10
	1NA+1NK	✓ Kırmızı	XB5-AK134M5	231,00	10
	1NA+1NK	✓ Turuncu	XB5-AK135M5	231,00	10
90 db buzzer 24V AC/DC		Siyah	XB5KSB	624,00	5
90 db buzzer 230V AC		Siyah	XB5KSM	704,00	5
90 db ışıklı buzzer 24V AC/DC		Kırmızı	XB5KS2B4	558,00	
90 db ışıklı buzzer 230V AC		Kırmızı	XB5KS2M4	618,00	
90 db ışıklı buzzer 24V AC/DC		Sarı	XB5KS2B8	558,00	
90 db ışıklı buzzer 230V AC		Sarı	XB5KS2M8	618,00	
İşıklı acil durdurma (Bas/Çek)					
LED'li kafa			ZB5-AT8643M	112,00	
24 V DC kontak bloğu			ZB5-AW0B15	113,80	
230-240V AC kontak bloğu			ZB5-AW0M15	211,00	
Kafalar					
Yeşil üzerine beyaz "START" yazılı		Yeşil	ZB5-AA333	26,20	
Kırmızı üzerine beyaz "STOP" yazılı		Kırmızı	ZB5-AA434	26,20	
XB5-AV6 serisi sinyal lambası için kafa ⁽¹⁾			ZB5-AV0*	26,90	
XB5-AA yaylı butonlar için kafa ⁽¹⁾			ZB5-AA1*	21,20	
XB5-AD 2 konumlu, yaylı, mandal buton için kafa			ZB5-AD4	97,10	
Gövdeler					
XB5-AV6 serisi sinyal lambası için gövde			ZB5-AV6	55,50	
Butonlar ve mandal butonlar için 1NA kontaklı gövde			ZB5-AZ101	36,50	
Butonlar ve mandal butonlar için 1NK kontaklı gövde			ZB5-AZ102	36,50	

(1) • İleri renk kodu ile doldurunuz. Örnek: ZB5-AA6 mavi, yaylı, çift yalıtımlı buton kafasıdır.

Renk kodu: 1=beyaz, 2=siyah (butonlar için), 3=yeşil, 4=kırmızı, 5=sarı, 6=mavi, 7=şeffaf (doğrudan beslemeli siyah lambaları için), 8=grı (yaylı butonlar için).

Her bir buton kafasına en çok 9 kontak bloğu takılabilir.

Harmony Stil 4 ve Stil 5

22 mm çaplı kumanda butonları ve sinyal lambaları

Ortak aksesuarlar

Tip	Kontakt Düzeni	Referans	Fiyat (TL)	Min Sipariş Adedi
Uygulama				
Kontakt Bloğu	1NA	ZBE-101	26,90	5
Kontakt Bloğu	1NK	ZBE-102	26,90	5
Etiket tutucu, ince		ZBZ-33	11,90	10
Etiket tutucu, kafa ile aynı seviyede		ZBZ-35	11,90	10
ZBZ-33 ve ZBZ35 için destek plakası ve Şeffaf koruyucu ile, 40 adet boş etiketli sayfa		ZBY-5100	139,40	10
Kafalar için 66 adet boş, kendiliğinden yapışan, yuvarlak etiketli sayfa		ZBY-1101	55,50	10
Ø 60 mm acil durdurma etiketi,	Yazısız	ZBY-9121	40,00	10
Sarı zeminli	Emergency Stop	ZBY-9320	41,60	10
Ø 90 mm acil durdurma etiketi,	Yazısız	ZBY-8101	28,60	10
Sarı zeminli	Emergency Stop	ZBY-8330	44,80	10
Ø 60 mm acil durdurma kırmızı sabit ışıklı halka 24V AC/DC	Emergency Stop	ZBY-9W2B330	421,00	
Ø 60 mm acil durdurma kırmızı beyaz sabit ışıklı halka 24V AC/DC	Emergency Stop	ZBY-9W3B330	441,00	
XB5 için sıkma aparatı		ZB5-AZ905	115,70	

Not: Etiketleme programımız internet sitemizden elde edilebilir.

Harmony XB5R Endüstriyel Kablosuz, Pilsiz Buton ve İpli Şalter

22 mm Plastik ve Metal seri Buton, İpli Şalter

Life Is On

Schneider
Electric



ZBRRC

ZBRRA

YENİ DİZAYN



ZBRT1

YENİ



ZBRN1

YENİ



ZBRECH



ZB4BA0

ZB5AA0

YENİ



ZB4RTA3

YENİ DİZAYN



ZB5RTA4

YENİ DİZAYN



ZBRP1



ZBRA1



ZBRM01

XALD02



ZBRACS

ZBRM22



ZBA79

Tip	Besleme	Referans	Fiyat (TL)
-----	---------	----------	------------

Alicılar (2,4 GHz ZigBee Haberleşmesi) ⁽¹⁾

4 PNP Çıkışlı (200 mA) Monostable Programlanabilir Alicı	24 VDC	ZBRRC	902,00
2 Röle çıkışlı (3A) Monostable, Bistable veya Start-Stop olarak Programlanabilir Alicı	24...240 VAC/DC	ZBRRA	902,00

Vericiler

Butona basıldığında çıkış SET edilir.	ZBRT1	677,00
Butona basıldığında çıkış SET edilir, butondan el çekildiğinde çıkış RESET edilir.	ZBRT2	801,00
Butona basıldığında çıkış SET edilir, çıkış SET edildiğinde sinyal lambası yanar.	ZBRV1	719,00

Erişim Noktası

Ethernet haberleşme için erişim noktası ⁽²⁾	24...240 VAC/DC	ZBRN1	3.242,00
2 Modbus portlu erişim noktası	24...240 VAC/DC	ZBRN2	3.809,00
Modbus/TCP haberleşme modülü (2 Ethernet portu - daisy chain)		ZBRCETH	2.064,00
Frekans değiştirmeye yarayan devreye alma modülü, ZBRN* ile uyumludur.		ZBRZ1	1.972,00

* ZBRN özellikler:

- 7 parçalı ekran
- Hızlı jog dial menü tuşu
- 8 LED göstergesi
- (Power ON, Fonksiyon modu, Haberleşme durumu, Sinyal gücü)
- Harici anten konnektörü ve port girişi için koruma

⁽¹⁾ Bir alicıya en fazla 32 buton bağlanabilir.

⁽²⁾ ZBRECH Ethernet modülü ile birlikte sipariş verilmelidir.

Butonlar

Buton Kafası

Metal, renkli başlıksız	ZB4BA0	52,90
Plastik, renkli başlıksız	ZB5AA0	52,90

Metal Butonlar ⁽³⁾

Beyaz	ZB4RTA1	1.014,00
Siyah	ZB4RTA2	1.014,00
Yeşil	ZB4RTA3	1.014,00
Kırmızı	ZB4RTA4	1.014,00
Sarı	ZB4RTA5	1.014,00
Mavi	ZB4RTA6	1.014,00
Yeşil taban üzerine Beyaz I işareti	ZB4RTA331	1.014,00

Plastik Butonlar ⁽³⁾

Beyaz	ZB5RTA1	863,00
Siyah	ZB5RTA2	863,00
Yeşil	ZB5RTA3	863,00
Kırmızı	ZB5RTA4	863,00
Sarı	ZB5RTA5	863,00
Mavi	ZB5RTA6	863,00
Yeşil taban üzerine Beyaz I işareti	ZB5RTA331	863,00
Kırmızı taban üzerine Beyaz O işareti	ZB5RTA432	863,00

İpli Şalter

Kablosuz ve Pilsiz İpli Şalter	ZBRP1	1.459,00
--------------------------------	-------	----------

Aksesuarlar

Kuvvetlendirici Anten, 5 m Kablo	24...240 VAC/DC	ZBRA1	1.042,00
Buton elde taşıma plastik kutusu, 1 Buton için		ZBRM21	367,00
Buton elde taşıma plastik kutusu, 2 Buton için		ZBRM22	367,00
ZBRM21 ve ZBRM22 için asma aparatı		ZBRACS	156,00
Buton elde taşıma plastik kutusu, Standart, 2 Buton için		XALD02	205,00
ZB4 buton için metal montaj aparatı		ZB4BZ009	28,80
ZB5 buton için plastik montaj aparatı		ZB5AZ009	12,10

⁽³⁾ Seçilen butona göre Metal veya Plastik Buton Kafası + ZBRT1 Verici + Metal veya Plastik Montaj Aparatı dahildir.

Tip	Kafa tipi	Kontakt Düzeni	Renk	Referans	Fiyat (TL)	Min Sipariş Adedi	
Yaylı Buton							
	Dikdörtgen	1NA	Beyaz	XB6-DA11B	146,90		
		1NA	Yeşil	XB6-DA31B	129,30		
		1NK	Siyah	XB6-DA22B	129,30		
		1NK	Kırmızı	XB6-DA42B	129,30		
İşıkli buton, yaylı (Dahili "Korumalı LED"li 12...24 V AC/DC beslemeli) ⁽¹⁾							
	Dikdörtgen	1NA	Beyaz	XB6-DW1B1B	232,00		
		1NA	Yeşil	XB6-DW3B1B	232,00		
		1NK	Kırmızı	XB6-DW4B2B	232,00		
	Kare	1NA	Beyaz	XB6-CW1B1B	232,00		
		1NA	Yeşil	XB6-CW3B1B	232,00		
	Daire	1NK	Kırmızı	XB6-CW4B2B	232,00		
1NA		Beyaz	XB6-AW1B1B	232,00			
	1NA	Yeşil	XB6-AW3B1B	232,00			
	1NK	Kırmızı	XB6-AW4B2B	232,00			
İşıkli buton, kalıcı (Dahili "Korumalı LED"li 12...24 V AC/DC beslemeli) ⁽¹⁾							
	Dikdörtgen	1NA+1NK	Beyaz	XB6-DF1B5B	268,00		
		1NA	Yeşil	XB6-DF3B1B	234,00		
		1NK	Kırmızı	XB6-DF4B2B	234,00		
	Kare	1NA+1NK	Beyaz	XB6-CF1B5B	301,00		
		1NA	Yeşil	XB6-CF3B1B	268,00		
	Daire	1NA+1NK	Beyaz	XB6-AF1B5B	268,00		
1NA		Yeşil	XB6-AF3B1B	234,00			
	1NK	Kırmızı	XB6-AF4B2B	234,00			
Siyah mandal buton							
	Dikdörtgen			Konum ⁽²⁾			
		2 konumlu, kalıcı	1NA	∨	XB6-DD221B	206,00	
		3 konumlu, kalıcı	1NA+1NK	∨	XB6-DD235B	250,00	
Kilitli buton							
	Dikdörtgen			Konum ⁽²⁾			
		2 konumlu, anahtarı	1NA+1NK	∨	XB6-DGC5B	437,00	
Sinyal lambası (Dahili "Korumalı LED"li 12...24V AC/DC beslemeli) ⁽¹⁾							
	Dikdörtgen		Beyaz	XB6-DV1BB	169,00		
			Yeşil	XB6-DV3BB	169,00		
			Kırmızı	XB6-DV4BB	169,00		
			Sarı	XB6-DV5BB	169,00		
			Beyaz	XB6-CV1BB	169,00		
	Kare		Yeşil	XB6-CV3BB	169,00		
			Kırmızı	XB6-CV4BB	169,00		
			Sarı	XB6-CV5BB	169,00		
		Daire		Beyaz	XB6-AV1BB	169,00	
				Yeşil	XB6-AV3BB	169,00	
	Kırmızı		XB6-AV4BB	169,00			
	Sarı	XB6-AV5BB	169,00				
30 mm mantar kafalı kırmızı acil durdurma butonları							
		1NA+1NK	Çevir-Çek	XB6-AS8349B	327,00		
		1NA+1NK	Kilitli	XB6-AS9349B	490,00		
Ø45 mm yuvarlak sarı etiket (acil durdurma butonları için)							
		Yazısız		ZB6-Y7001	27,00		
		Emergency Stop		ZB6-Y7330	34,20		
Ek kontak bloğu							
		1NA		ZB6-E1B	45,80	10	
		1NK		ZB6-E2B	45,80	10	

⁽¹⁾ Led'in servis ömrü yaklaşık 10 yıldır.

⁽²⁾ ∨ simgesi kilitlin geri çekilebilme konumunu gösterir, ∨: 2 konumlu, kalıcı ∨: 3 konumlu, kalıcı.

Harmony Stil 7

22 mm çaplı XB7

Monoblok plastik kumanda butonları ve sinyal lambaları

Life Is On

Schneider
Electric



XB7 NA 31



XB7NH2-



XB7NW33-1



XB7ND21



XB7NG33



XB7-NS9445



XB7-EV••P

Tip	Kontakt Düzeni	Renk	Gerilim	Referans	Fiyat (TL)	Min Sipariş Adedi
Yaylı Butonlar						
	1NA	Beyaz		XB7-NA11	50,20	10
	1NA	Siyah		XB7-NA21	50,20	10
	1NA	Yeşil		XB7-NA31	50,20	10
	1NK	Kırmızı		XB7-NA42	50,20	10
Kalıcı Butonlar						
	1NA	Siyah		XB7-NH21	59,10	10
	1NA	Yeşil		XB7-NH31	59,10	10
	NK+NA	Siyah		XB7-NH25	72,70	10
	NK+NA	Yeşil		XB7-NH35	72,70	10
Işıklı Yaylı Butonlar - LED⁽¹⁾						
	1NA	Yeşil	24 V AC/DC	XB7-NW33B1	107,90	10
	1NA	Kırmızı	24 V AC/DC	XB7-NW34B1	107,90	10
	1NK	Kırmızı	24 V AC/DC	XB7-NW34B2	107,90	10
	1NA	Mavi	24 V AC/DC	XB7-NW36B1	107,90	10
	1NA	Yeşil	230 VAC	XB7-NW33M1	121,90	10
	1NA	Kırmızı	230 VAC	XB7-NW34M1	121,90	10
	1NK	Kırmızı	230 VAC	XB7-NW34M2	121,90	10
Işıklı Yaylı Butonlar - Ampul (Ampul ayrıca sipariş edilmeli)						
	1NA	Yeşil	230 VAC	XB7-NW3361	81,40	10
	1NA	Kırmızı	230 VAC	XB7-NW3461	81,40	10
Mandal Buton						
	1NA	2 Konumlu		XB7-ND21	60,90	10
	1NA+1NK	2 Konumlu		XB7-ND25	77,30	10
	2NA	3 Konumlu		XB7-ND33	84,30	10
Kilitli Buton						
	1NA	2 Konumlu		XB7-NG21	145,60	10
Acil Butonlar						
40 mm mantar kafalı anahtarlı	1NK/1NA	Kırmızı		XB7-NS9445	184,00	10
40 mm mantar çevir çek	1NK	Kırmızı		XB7-NS8442	90,30	10
Sinyal lambaları 250 V kadar direkt beslemeli (Ampulsüz)						
		Yeşil		XB7-EV63P	30,60	10
		Kırmızı		XB7-EV64P	30,60	10
		Sarı		XB7-EV65P	30,60	10
		Mavi		XB7-EV66P	30,60	10
		Şeffaf Beyaz		XB7-EV67P	30,60	10
LED'li sinyal lambaları						
Dahili korumalı, LED'li, 24V AC/DC beslemeli		Yeşil		XB7-EV03BP	37,90	10
		Kırmızı		XB7-EV04BP	37,90	10
		Sarı		XB7-EV05BP	41,30	10
		Mavi		XB7-EV06BP	41,30	10
		Şeffaf Beyaz		XB7-EV07BP	41,30	10
		Turuncu		XB7-EV08BP	41,30	10
Dahili korumalı, LED'li, 230 V AC beslemeli		Yeşil		XB7-EV03MP	53,80	10
		Kırmızı		XB7-EV04MP	53,80	10
		Sarı		XB7-EV05MP	53,80	10
		Mavi		XB7-EV06MP	53,80	10
		Şeffaf Beyaz		XB7-EV07MP	53,80	10
		Turuncu		XB7-EV08MP	53,80	10
Ampul						
XB4, XB5, XB7 serisi için	24 V, akkor flamanlı			DL1-CE024	18,10	20
XB4, XB5, XB7 serisi için	130 V, akkor flamanlı			DL1-CE130	35,40	20
XB4, XB5 serisi için	220 V, neon			DL1-CF220	35,10	20

⁽¹⁾ Farklı Renk, kontak ve gerilim seçenekleri için lütfen 444 30 30 Müşteri Destek Merkezi'ni arayınız.

Verimli, Güvenilir ve Ergonomik Çözümler

Harmony XA2

Ø 22 mm kumanda butonları, mandal butonlar ve sinyal lambaları tam ihtiyacınıza göre tasarlandı.

Metal görünüme sahip plastik halkalı modern tasarım, uluslararası standartlara uygunluk, montaj ve kullanım kolaylığı, sağlam kafa ve gövde yapısı gibi özellikleriyle yeni Harmony XA2 Serisi ile tanışın.

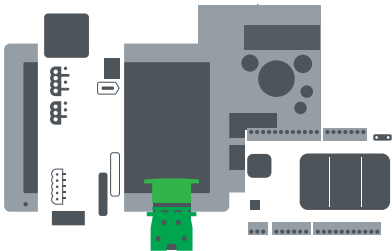

Kontrol ve Sinyal
Harmony XA2 size yeter

se.com/tr

Life Is On

Schneider
Electric

Harmony Stil 2

22 mm çaplı plastik seri XA2

Kumanda butonları ve sinyal lambaları IP54

Life Is On

Schneider
Electric



XA2-EA31



XA2-EA42



XA2-EA3351



XA2-EC51



XA2-EA7A3415



XA2-EW7L3741M5



XA2-ED21



XA2-EG21

Tip	Kontakt Düzeni	Renk	Referans	Fiyat (TL)	Min Sipariş Adedi
Yaylı buton					
	1 NA	Beyaz	XA2-EA11	32,70	10
	1 NA	Siyah	XA2-EA21	32,70	10
	1 NA	Yeşil	XA2-EA31	32,70	10
	1 NA	Sarı	XA2-EA51	32,70	10
	1 NA	Mavi	XA2-EA61	32,70	10
	1 NK	Kırmızı	XA2-EA42	32,70	10
İşaretili yaylı buton					
Yeşil üzerine beyaz "I" işaretili	1 NA	Yeşil	XA2-EA3311	33,80	10
Kırmızı üzerine beyaz "O" işaretili	1 NK	Kırmızı	XA2-EA4322	33,80	10
Beyaz üzerine siyah "↑" işaretili	1 NA	Beyaz	XA2-EA3341	33,80	10
Siyah üzerine beyaz "↑" işaretili	1 NA	Siyah	XA2-EA3351	33,80	10
Kırmızı üzerine beyaz "STOP" işaretili	1 NK	Kırmızı	XA2-EA4342	33,80	10
Kalıcı buton					
	1 NA	Siyah	XA2-EH021	51,80	10
	1 NA	Yeşil	XA2-EH031	51,80	10
	1 NK	Kırmızı	XA2-EH042	51,80	10
	1 NA	Sarı	XA2-EH051	51,80	10
Mantar kafalı, yaylı buton					
Ø 40mm	1 NA	Siyah	XA2-EC21	37,00	10
Ø 40mm	1 NA	Yeşil	XA2-EC31	37,00	10
Ø 40mm	1 NK	Kırmızı	XA2-EC42	37,00	10
YENİ Çiftli, yaylı buton					
Düz kafa, I işaretili	1 NA	Yeşil	XA2-EA7A3415	98,10	10
Düz kafa, O işaretili	1 NK	Kırmızı			
YENİ Çiftli, yaylı, Dahili "Korumalı LED'li" 24V AC/DC beslemeli					
Düz kafa, I işaretili	1 NA	Yeşil	XA2-EW7L3741B5	116,70	10
Düz kafa, O işaretili	1 NK	Kırmızı			
YENİ Çiftli, yaylı, Dahili "Korumalı LED'li" 220V AC beslemeli					
Düz kafa, I işaretili	1 NA	Yeşil	XA2-EW7L3741M5	122,70	10
Düz kafa, O işaretili	1 NK	Kırmızı			
Mandal butonlar					
		Konum ⁽¹⁾			
Siyah mandal buton	1 NA	∨	XA2-ED21	39,60	10
	1 NA+1 NK	∨	XA2-ED25	53,60	10
	1 NA+1 NA	∨	XA2-ED33	55,20	10
	1 NA+1 NA	∇	XA2-ED53	55,20	10
	1 NA	∇	XA2-ED41	39,60	10
Siyah, uzun mandallı buton	1 NA	∨	XA2-EJ21	55,20	10
	1 NA+1 NK	∨	XA2-EJ25	68,60	10
	1 NA+1 NA	∨	XA2-EJ33	69,60	10
	1 NA+1 NA	∇	XA2-EJ53	69,60	10
Kilitli buton					
	1 NA	∨	XA2-EG21	101,40	10
	1 NA + 1 NA	∨	XA2-EG43	118,10	10
	1 NA + 1 NA	∇	XA2-EG63	118,10	10
	1 NA + 1 NA	∇	XA2-EG73	120,30	10
	1 NA + 1 NA	∇	XA2-EG33	120,30	10
	1 NA + 1 NA	∇	XA2-EG03	120,30	10

(1) ∨: 2 konumlu, kalıcı. ∇: 3 konumlu, kalıcı. ∇: 3 konumlu, 0 noktasına yay geri dönüşlü, Ⓢ simgesi kilitin geri çekilebilme konumunu gösterir.



Harmony Stil 2

22 mm çaplı çift plastik seri XA2

Kumanda butonları ve sinyal lambaları, IP54

Life Is On

Schneider
Electric



XA2-EW33B1



XA2-EW36M2



ZA2-EE101



XA2-EVB4LC



XA2-EVM5LC



XA2-EVM34GPC

Tip	Kontakt Düzeni	Renk	Referans	Fiyat (TL)	Min Sipariş Adedi
Işıklı yaylı butonlar					
Işıklı, yaylı buton dahili "Korumalı LED"li 24 V AC/DC beslemeli	1 NA	Beyaz	XA2-EW31B1	65,30	10
	1 NA	Yeşil	XA2-EW33B1	65,30	10
	1 NA	Kırmızı	XA2-EW34B1	65,30	10
	1 NA	Sarı	XA2-EW35B1	65,30	10
	1 NA	Mavi	XA2-EW36B1	65,30	10
	1 NK	Kırmızı	XA2-EW34B2	65,30	10
Işıklı, yaylı buton dahili "Korumalı LED"li 220-230 V AC/DC beslemeli	1 NA	Beyaz	XA2-EW31M1	80,00	10
	1 NA	Yeşil	XA2-EW33M1	80,00	10
	1 NA	Kırmızı	XA2-EW34M1	80,00	10
	1 NA	Sarı	XA2-EW35M1	80,00	10
	1 NA	Mavi	XA2-EW36M1	80,00	10
	1 NK	Kırmızı	XA2-EW34M2	80,00	10
Aksesuar					
Sıkma aparatı			ZB5-AZ905	115,70	1
Kontakt blok					
	1NA		ZA2-EE101	15,90	1
	1NK		ZA2-EE102	15,90	1

22 mm çaplı XA2, Monoblok - Sinyal Lambaları

Tip	Kontakt Düzeni	Renk	Referans	Fiyat (TL)	Min Sipariş Adedi
Sinyal Lambaları					
Dahili "Korumalı LED"li 24 V AC/DC beslemeli		Beyaz	XA2-EVB1LC	24,30	10
		Yeşil	XA2-EVB3LC	24,30	10
		Kırmızı	XA2-EVB4LC	24,30	10
		Sarı	XA2-EVB5LC	24,30	10
		Mavi	XA2-EVB6LC	24,30	10
		Kırmızı/Yeşil	XA2-EVB34LC	53,30	5
Dahili "Korumalı LED"li 220 V AC beslemeli		Beyaz	XA2-EVM1LC	26,20	10
		Yeşil	XA2-EVM3LC	26,20	10
		Kırmızı	XA2-EVM4LC	26,20	10
		Sarı	XA2-EVM5LC	26,20	10
		Mavi	XA2-EVM6LC	26,20	10
		Kırmızı/Yeşil	XA2-EVM34LC	55,00	5
YENİ					
İşaretli Sinyal Lambaları					
		Kırmızı/Yeşil	XA2-EVM34SPC	70,70	5
		Kırmızı/Yeşil	XA2-EVM34BPC	70,70	5
		Kırmızı/Yeşil	XA2-EVM34GPC	70,70	5



XAL-D102



XAL-D213



XAL-D363M



XAL-K84W3BE



XAL-K178W3B140E



XAL-K178



XAL-D02

Tip	Kontakt Düzeni	Renk	Buton üstünde işaret	Etiket bilgisi	Referans	Fiyat (TL)	Min Sipariş Adedi
-----	----------------	------	----------------------	----------------	----------	------------	-------------------

Dolu kutular, Harmony Stil 5 Start veya Stop fonksiyonlu

Etiket tutucusuz

Yaylı start butonu	1NA	Yeşil	I		XAL-D102	185,00	
Yaylı start butonu	1NA	Yeşil	Start		XAL-D103	185,00	
Yaylı stop butonu	1NK	Kırmızı	O		XAL-D112	186,00	
Yaylı stop butonu	1NK	Kırmızı	Stop		XAL-D114	186,00	

Etiket tutuculu

Yaylı start butonu	1NA	Yeşil		Start	XAL-D101H29	184,00	
--------------------	-----	-------	--	-------	-----------------------------	--------	--

Start - Stop fonksiyonlu

Etiket tutucusuz

Yaylı start + stop butonu	1NA	Yeşil	I		XAL-D213	281,00	
	1NK	Kırmızı	O				
Yaylı start + stop butonu	1NA	Yeşil	Start		XAL-D215	281,00	
	1NK	Kırmızı	Stop				
Yaylı start + stop butonu + sinyal lambası (1)	1NA	Yeşil	I		XAL-D363M	424,00	
	1NK	Kırmızı	O				

Etiket tutuculu

Yaylı start + stop butonu	1NA	Yeşil		Start	XAL-D211H29	299,00	
	1NK	Kırmızı		Stop			
2 konumlu siyah mandal buton	1NA			O-I	XAL-D134	304,00	
2 konumlu kilitli buton	1NA			O-I	XAL-D144	304,00	

Acil durdurma fonksiyonlu

Etiket tutucusuz, Ø40 mantar kafalı acil durdurma butonu

Çevir-çek	1NK				XAL-K178	329,00	
Çevir-çek	2NK				XAL-K178F	354,00	
Çevir-çek	1NA + 1NK				XAL-K178E	354,00	
Kilitli	1NK				XAL-K188	329,00	
Kilitli	2NK				XAL-K188F	354,00	
Kilitli	1NA + 1NK				XAL-K188E	354,00	

Etiket tutuculu, Ø40 mantar kafalı acil durdurma butonu

Çevir-çek	1NK			Emergency Stop	XAL-K1781H29	329,00	
-----------	-----	--	--	----------------	------------------------------	--------	--

YENİ

Işıklı acil durdurma fonksiyonlu

Işıklı tetiklelemeli, çevir, çek 24V AC/DC	1NA + 1NK			Emergency Stop	XAL-K84W3BE	828,00	
Işıklı tetiklelemeli, çevir, çek 24V AC/DC	1NA + 2NK			Emergency Stop	XAL-K84W3BG	846,00	
Işıklı halka, çevir, çek 24V AC/DC	1NA + 1NK			Emergency Stop	XAL-K178W3B140E	994,00	
Işıklı halka, çevir, çek 24V AC/DC	1NA + 2NK			Emergency Stop	XAL-K178W3B140G	1.015,00	

Dolu kutular, Harmony Stil 7

Etiket tutucusuz

Yaylı start butonu	1NK	Yeşil			XAL-E1011	145,60	
Ø40 mantar kafa, çevir-çek buton	1NK				XAL-EK1701	157,00	

Boş kutular

Harmony Stil 5

	Boş delik sayısı		
Açık gri taban, koyu gri kapak	1	XAL-D01	145,10
	2	XAL-D02	205,00
	3	XAL-D03	294,00
	4	XAL-D04	443,00
	5	XAL-D05	528,00
Açık gri taban, sarı kapak	1	XAL-K01	238,00

Harmony Stil 7

Açık gri taban, açık gri kapak	1	XAL-E1	90,20
	2	XAL-E2	121,50
	3	XAL-E3	145,10

XAL - aksesuarlar

Kontakt blokları (Harmony Stil 5 kutuları için)⁽²⁾

Kutunun arka tabanına montaj için	1NA		ZEN-L1111	35,70	5
	1NK		ZEN-L1121	35,70	5

⁽¹⁾ 1 adet korumalı LED, kırmızı, 230 V AC beslemeli sinyal lambası dahildir.

⁽²⁾ Her bir buton kafası için en çok 3 kontak bloğu takılabilir.

Harmony Stil 9

30 mm aplı, kumanda butonları ve sinyal lambaları

Life Is On

Schneider
Electric



9001-KR1BH13



9001-KS11FBH13



9001-KP7•9



XB5-S•B•••••



XD4-PA

Tip	Kontak Düzeni	Renk	Referans	Fiyat (TL)	Min Sipariş Adedi
Yaylı Buton	1A/K	Yeşil	9001-KR1GH13	369,00	
	1A/K	Kırmızı	9001-KR1RH13	369,00	
	1A/K	Siyah	9001-KR1BH13	369,00	
35 mm mantar kafalı yaylı	1A/K	Kırmızı	9001-KR24RH13	747,00	
	1A/K	Siyah	9001-KR24BH13	747,00	
Mandal buton (Kontakları ayrı satılır)					
2 konumlu, kalıcı, 1A/K ⁽¹⁾	∨	Siyah	9001-KS11FB	551,00	
3 konumlu, kalıcı, 1A/K ⁽²⁾	∨	Siyah	9001-KS43FB	643,00	
Kilitli buton (Kontakları ayrı satılır)					
2 konumlu, kalıcı, 1A/K ⁽¹⁾	∩	Siyah	9001-KS11K1R	798,00	
3 konumlu, kalıcı, 1A/K ⁽²⁾	∩	Siyah	9001-KS43K5R	969,00	
Kontak					
3 konumlu, kalıcı, 1A/K	∨	Siyah	9001-KA1	177,00	
2 konumlu, kalıcı, 1NA	∨	Siyah	9001-KA2	130,60	
Sinyal lambası					
230 V AC direkt beslemeli, dahili ampul		Yeşil	9001-KP7G9	421,00	
230 V AC direkt beslemeli, dahili ampul		Kırmızı	9001-KP7R9	421,00	
230 V AC direkt beslemeli, dahili ampul		Sarı	9001-KP7A9	421,00	
230 V AC direkt beslemeli, dahili ampul		Mavi	9001-KP7L9	421,00	
24 V DC direkt beslemeli, dahili LED'li		Yeşil	9001-KP35LGG9	520,00	
24 V DC direkt beslemeli, dahili LED'li		Kırmızı	9001-KP35LRR9	520,00	
24 V DC direkt beslemeli, dahili LED'li		Sarı	9001-KP35LYA9	520,00	
Biometrik buton (parmak izi ile anahtarlama), PNP (22 mm ap, 200 parmak izi kaydı, IP65)					
Çift konumlu (Bistable) ⁽³⁾	2 m kablolu		XB5-S1B2L2	4.706,00	
Çift konumlu (Bistable)	M12 konnektörlü		XB5-S1B2M12	4.706,00	
Pulse açma (Monostable) ⁽³⁾	2 m kablolu		XB5-S2B2L2	4.706,00	
Pulse açma (Monostable)	M12 konnektörlü		XB5-S2B2M12	4.706,00	
Joystik kontrol (22 mm ap) Konum					
Harmony Stil 4	2 yönlü	NA	Kalıcı	XD4-PA12	533,00
		NA	Yaylı	XD4-PA22	533,00
	4 yönlü	NA	Kalıcı	XD4-PA14	759,00
		NA	Yaylı	XD4-PA24	759,00
Harmony Stil 5	2 yönlü	NA	Kalıcı	XD5-PA12	367,00
		NA	Yaylı	XD5-PA22	367,00
	4 yönlü	NA	Kalıcı	XD5-PA14	528,00
		NA	Yaylı	XD5-PA24	528,00

⁽¹⁾ Kontak olarak 9001KA2 seçilmelidir.

⁽²⁾ Kontak olarak 9001KA1 seçilmelidir.

⁽³⁾ Bistable: Okumadan sonra kontak kalıcı olarak konumu değiştirir. Monostable: Okumadan sonra kontak geçici olarak konum değiştirir.

K1/K2 -K10-K30 ...K150 Pako Şalterler (10 A-150 A) Standart Vinç Kumanda Kutuları

Life Is On

Schneider
Electric



K1-K2



K10B001UCH



K10B002ACH



K30E003WP



K50H001YP

Tip	Termik akımı Ith (AC1) (A)	Referans	Fiyat (TL)	Min Sipariş Adedi
0-1 açma-kapama şalterleri				
Monofaze 1x (0-1)	12	K1A001ALH	162,00	20
	20	K2A001ALH	175,00	20
İki fazlı 2x (0-1)	12	K1B002ALH	192,00	
	20	K2B002ALH	202,00	
Trifaze 3x (0-1)	12	K1C003ALH	218,00	20
	20	K2C003ALH	234,00	20
	32	K30C003AP	897,00	
	50	K50C003AP	1.361,00	
	63	K63C003AP	1.516,00	
Trifaze nötrlü 4x (0-1)	115	K115C003AP	2.379,00	
	20	K2D004ALH	275,00	
Kademeli şalterler				
Monofaze (sıfırlı)				
2 kademeli	12	K1B002QLH	196,00	
3 kademeli	12	K1C003QLH	234,00	
	20	K2C003QLH	275,00	
4 kademeli	12	K1D004QLH	275,00	
	20	K2D004QLH	330,00	
Monofaze (sıfırsız)				
3 kademeli (1-2-3)	12	K1C003NLH	234,00	
20	K2C003NLH	275,00		
Kutup değiştirici şalterler				
Monofaze 1x (2-0-1)	12	K1B001ULH	192,00	10
	20	K2B001ULH	218,00	
	32	K30B001UP	742,00	
İki fazlı 2x (2-0-1)	12	K1D002ULH	261,00	
	20	K2D002ULH	286,00	
	32	K30D002UP	978,00	
Trifaze 3x (2-0-1)	12	K1F003ULH	330,00	
	20	K2F003ULH	360,00	
	32	K30F003UP	1.243,00	
	50	K50F003UP	1.839,00	
	63	K63F003UP	2.109,00	
Trifaze nötrlü 4x (2-0-1)	20	K2H004ULH	415,00	
Ölçü komütatörleri				
Voltmetre komütatörü, 7 poz (LL-0-LN)	12	K1F027MLH	360,00	10
Voltmetre komütatörü, 4 poz (0-LL)	12	K1D024MLH	275,00	
Ampermetre komütatörü (0-1-2-3)	12	K1F003MLH	382,00	

Not: Farklı amperaj değerleri ve özellikli diğer diğer bütün Pako Şalter ürünlerimiz için lütfen 444 30 30 Müşteri Destek Merkezi'ni arayınız.

Standart vinç kumanda kutuları

Tek hızlı motorlarda kumanda devreleri için buton sayısı

2 mekanik kilitlemeli, butonları kılıflı	NA	XAC-A211	700,00	
2 mekanik kilitlemeli	NA	XAC-A271	694,00	
4 mekanik kilitlemeli	NA	XAC-A471	875,00	
6 mekanik kilitlemeli	NA	XAC-A671	1.230,00	
8 mekanik kilitlemeli	NA	XAC-A871	1.326,00	

Çift hızlı motorlarda kumanda devreleri için buton sayısı ⁽¹⁾

2 mekanik kilitlemeli	NA	XAC-A291	857,00	
4 mekanik kilitlemeli	NA	XAC-A491	1.053,00	
6 mekanik kilitlemeli	NA	XAC-A691	1.357,00	
8 mekanik kilitlemeli	NA	XAC-A891	1.484,00	

Yedek parça

Kumanda butonu kafası		Beyaz	XAC-A9411	39,90	10
		Siyah	XAC-A9412	39,90	10
Kontakt bloğu	1NA		ZB2-BE101	28,80	10
	1NK		ZB2-BE102	28,80	10
2 kademeli kontakt bloğu, gecikmeli	(NA+NK) + NA		XEN-G1191	210,00	
Tabandan montajlı üniteler için koruma kapağı			XAC-A982	93,40	
Mekanik kilit			XAC-A009	48,80	

⁽¹⁾ Çift hızlı motorların kumandasında kullanılacak 6 ve daha fazla sayıda butonlu kutu için lütfen 444 30 30 Müşteri Destek Merkezi'ni arayınız.



XAC-A***

Kablosuz & Pilsiz ipli şalter
otomatik kapılar için



ATEX teklifi
gaz, toz ve madencilik uygulamaları için

Kablosuz & Pilsiz Buton
evrensel uygulamalar için



Alıcı
bağımsız uygulamalar için



Erişim noktası
PLC ile direkt bağlantı
(Modbus seri bağlantı / Ethernet TCP)

Kablosuz. Pilsiz. Daha fazla özgürlük.

Kullanımda kolaylık ve verimliliği artıran
Harmony XB5R/XB4R kablosuz ve
pilsiz buton ailesi

Harmony XB5R/XB4R kontrol çözümleri serisi, ağ mimarisine kolayca entegre edilerek, müşterilerinize makine ve sistemlerinde farklılaştırıcı çözümler sunarken zaman, emek ve maliyetten tasarruf etmenizi sağlar.

Hayatı sizin için kolaylaştırır

Harmony XB5R/XB4R ile verici ve alıcı arasında herhangi bir kablo bağlantısına ihtiyacınız yoktur. 60 adet kablosuz & pilsiz butonu sisteme entegre etmek için bir erişim noktası yeterlidir.

...ve müşterileriniz için

Harmony XB5R/XB4R ailesinin kablosuz ve pilsiz tasarımı, fiziksel kablo bağlantılı cihazların kısıtlamalarını ortadan kaldırır. Müşterileriniz, makinelerinin yanı sıra otomatik kapılar gibi uygulamalar ve ATEX sertifikası gerektiren tehlikeli ortamlarda daha fazla mobilite ve rahatlığı yaşayacaklar.

Harmony XB5R/XB4R kullanarak rekabet üstünlüğü sağlayın.

Ø 22 mm Harmony ailesinin diğer üyelerini keşfedin:



Harmony XB5
Ø 22 mm plastik
butonlar



Harmony XB5 Ø 22 mm
plastik çift başlıklı
butonlar



Harmony XB4
Ø 22 mm metal
butonlar



Harmony XB4 Ø 22 mm
metal çift başlıklı
butonlar

XVB-Işıklı Kolonlar ve Fenerler 70 mm IP65

Life Is On

Schneider
Electric



XVB-C21



XVB-C4

Tip	Renk	Referans	Fiyat (TL)
XVB ışıklı kolonlar			
Kalıcı ışıklı maks. 250V AC, ampulsüz	Yeşil	XVBC33	202,00
	Kırmızı	XVBC34	202,00
	Turuncu	XVBC35	202,00
	Mavi	XVBC36	202,00
	Renksiz	XVBC37	202,00
	Sarı	XVBC38	202,00
Flaşör tip 24V AC/DC, 24-48V DC, ampulsüz	Yeşil	XVBC4B3	607,00
	Kırmızı	XVBC4B4	607,00
	Turuncu	XVBC4B5	607,00
	Mavi	XVBC4B6	607,00
	Renksiz	XVBC4B7	607,00
	Sarı	XVBC4B8	607,00
Flaşör tip 48-230V AC, ampulsüz	Yeşil	XVBC4M3	628,00
	Kırmızı	XVBC4M4	628,00
	Turuncu	XVBC4M5	628,00
	Mavi	XVBC4M6	628,00
	Renksiz	XVBC4M7	628,00
	Sarı	XVBC4M8	628,00
Kalıcı ışıklı 24V AC/DC, dahili korumalı LED'li	Yeşil	XVBC2B3	404,00
	Kırmızı	XVBC2B4	404,00
	Turuncu	XVBC2B5	404,00
	Mavi	XVBC2B6	404,00
	Renksiz	XVBC2B7	404,00
	Sarı	XVBC2B8	404,00
Kalıcı ışıklı 240V AC, dahili korumalı LED'li	Yeşil	XVBC2M3	440,00
	Kırmızı	XVBC2M4	440,00
	Turuncu	XVBC2M5	440,00
	Mavi	XVBC2M6	440,00
	Renksiz	XVBC2M7	440,00
	Sarı	XVBC2M8	440,00
Flaşör tip 24V AC/DC, dahili korumalı LED'li ⁽¹⁾	Yeşil	XVBC5B3	634,00
	Kırmızı	XVBC5B4	634,00
	Turuncu	XVBC5B5	634,00
	Mavi	XVBC5B6	634,00
	Renksiz	XVBC5B7	634,00
	Sarı	XVBC5B8	634,00
Çakar 24V AC/DC, deşarj tüplü, 10 joule ⁽¹⁾	Yeşil	XVBC8B3	1.415,00
	Kırmızı	XVBC8B4	1.415,00
	Turuncu	XVBC8B5	1.415,00
	Mavi	XVBC8B6	1.415,00
	Renksiz	XVBC8B7	1.415,00
	Sarı	XVBC8B8	1.415,00
Kornalar			
90dB korna 12-48V		XVBC9B	723,00
90dB korna 120-230 V		XVBC9M	1.099,00
XVB bağlantı elemanları ve aksesuarları			
Taban + üst kapak		XVBC21	239,00
80mm dikey sabitleme parçası, taban ünitesi ya da tüp için		XVBZ02	173,00
Dikey sabitleme parçası, taban ünitesi ya da tüp + XVBZ02 için		XVUZ12	340,00
Montaj tüpü gizleme aparatı		XVBC020	222,00

⁽¹⁾ 230 V AC tipleri için 444 30 30 Müşteri Destek Merkezi'ni arayınız.

XVB-İşıkli Kolonlar ve Fenerler 70 mm IP65

Life Is On

Schneider
Electric



XVB-L



XVR-12•••



XVR-13•••



XVS

Tip	Renk	Referans	Fiyat (TL)	Minimum sip. adedi
XVB Fenerler 70mm				
Kalıcı ışıklı 240V AC, ampulsüz	Yeşil	XVBL33	458,00	
	Kırmızı	XVBL34	458,00	
	Turuncu	XVBL35	458,00	
	Mavi	XVBL36	458,00	
	Renksiz	XVBL37	458,00	
	Sarı	XVBL38	458,00	
Kalıcı ışıklı 24V DC, dahili korumalı LED'li	Yeşil	XVBL0B3	898,00	
	Kırmızı	XVBL0B4	898,00	
	Turuncu	XVBL0B5	898,00	
	Mavi	XVBL0B6	898,00	
	Renksiz	XVBL0B7	898,00	
	Sarı	XVBL0B8	898,00	
Kalıcı ışıklı 240V AC, dahili korumalı LED'li	Yeşil	XVBL0M3	918,00	
	Kırmızı	XVBL0M4	918,00	
	Turuncu	XVBL0M5	918,00	
	Mavi	XVBL0M6	918,00	
	Renksiz	XVBL0M7	918,00	
	Sarı	XVBL0M8	918,00	
Flaşör tip 24V AC/DC, dahili korumalı LED'li ⁽²⁾	Yeşil	XVBL1B3	1.415,00	
	Kırmızı	XVBL1B4	1.415,00	
	Turuncu	XVBL1B5	1.415,00	
	Mavi	XVBL1B6	1.415,00	
	Sarı	XVBL1B8	1.415,00	
Çakar 24 V AC/DC, deşarj tüplü, 10 joule ⁽²⁾	Kırmızı	XVBL8B4	1.955,00	
	Turuncu	XVBL8B5	1.955,00	
	Mavi	XVBL8B6	1.955,00	
	Renksiz	XVBL8B7	1.955,00	
	Sarı	XVBL8B8	1.955,00	
Lamba 24V		DL1BLB	69,80	10
Lamba 230V		DL1BLM	77,90	10
LED 24V ⁽¹⁾	Beyaz	DL1BDB*	523,00	
LED 230V ⁽¹⁾	Beyaz	DL1BDM*	523,00	
XVD-LS minyatür fenerler (45 mm çap)				
Kalıcı ışıklı 250 V maksimum, ampulsüz	Kırmızı	XVD-LS34	362,00	
	Turuncu	XVD-LS35	368,00	
	Mavi	XVD-LS36	368,00	
XVD-LS için ampul	24 V	DL1-BEBS	62,70	10
	230 V	DL1-BEMS	74,10	10
XVR-Döner aynalı lambalar, uzun mesafe sinyalizasyon için				
24 V AC/DC	Ø120, buzzer'sız, IP23	Yeşil	XVR-12B03	1.715,00
		Kırmızı	XVR-12B04	1.715,00
		Turuncu	XVR-12B05	1.715,00
		Mavi	XVR-12B06	1.715,00
24 V AC/DC	Ø120, buzzer'lı, IP23	Kırmızı	XVR-12B04S	2.186,00
		Turuncu	XVR-12B05S	2.186,00
		Mavi	XVR-12B06S	2.186,00
24 V AC/DC	Ø130, buzzer'sız, IP66/67	Kırmızı	XVR-13B04L	2.248,00
		Turuncu	XVR-13B05L	2.248,00
230 V AC/DC	Ø130, buzzer'sız, IP66/67	Kırmızı	XVR-13M04L	2.353,00
		Turuncu	XVR-13M05L	2.353,00
XVS-Sirenler, uzun mesafe sinyalizasyon için				
106 dB	24 AC/DC	1/2 ton	XVS-10BMW	2.185,00
	230 V AC	1/2 ton	XVS-10MMW	2.353,00

⁽¹⁾ •'li yeri renk kodu ile doldurunuz. Renk kodu için 3= yeşil, 1= beyaz, 4=, kırmızı, 5= turuncu, 6= mavi, 8= sarı.

⁽²⁾ 230 V AC tipleri için Müşteri Destek Merkezi'ni arayınız. 444 30 30.

XVU-Işıklı Kolonlar 60 mm IP65

Life Is On

Schneider
Electric

Tip	Renk	Referans	Fiyat (TL)
-----	------	----------	------------

XVU ışıklı kolonlar

Kalıcı Işıklı, LED'li	Yeşil	XVUC23	315,00
Kalıcı Işıklı, LED'li	Kırmızı	XVUC24	315,00
Kalıcı Işıklı, LED'li	Turuncu	XVUC25	315,00
Kalıcı Işıklı, LED'li	Mavi	XVUC26	315,00
Kalıcı Işıklı, LED'li	Renksiz	XVUC27	315,00
Kalıcı, Flaşör, Çakar ve Döner Işıklı, LED'li ⁽¹⁾	Multi-renk	XVUC29	649,00

Kornalar ⁽²⁾

85dB Korna, 4 farklı ton	Siyah	XVUC9S	352,00
85dB Korna, 4 farklı ton	Gri	XVUC9SQ	377,00

Ses Modülü ⁽³⁾

Programlanabilir Ses Modülü	Siyah	XVUC9V	997,00
-----------------------------	-------	------------------------	--------

Gövde Parçaları

XVU Gövde, 24V AC/DC	Siyah	XVUC21B	315,00
XVU Gövde, 24V AC/DC	Gri	XVUC21BQ	346,00
XVU Gövde, 100-240V AC (PNP)	Siyah	XVUC21MP	634,00

Montaj Parçaları

XVU Ayarlanabilir montaj ayağı ve alt plaka ⁽⁴⁾	Siyah	XVUZ05	1.135,00
XVU 100mm montaj ayağı ve alt plaka	Siyah	XVUZ02	346,00
XVU 100mm montaj ayağı ve alt plaka	Gri	XVUZ02Q	474,00
XVU 400mm montaj ayağı ve alt plaka	Siyah	XVUZ400	505,00
XVU 800mm montaj ayağı ve alt plaka	Siyah	XVUZ800	847,00
XVU Doğrudan bağlantı plakası	Siyah	XVUZ01	221,00
XVU Doğrudan bağlantı plakası	Gri	XVUZ01Q	249,00

Aksesuarlar

XVU Gövde yükseltici	Siyah	XVUC020	281,00
XVU Döndürülebilir dirsek bağlantı	Siyah	XVUZ06	415,00

⁽¹⁾ Ürün üzerindeki dip-siviç sayesinde seçilebilir ışık rengi ve türü.

⁽²⁾ Her zaman en üste monte edilir.

⁽³⁾ "Çalma listesi oluşturucu" yazılımı sayesinde oluşturulan mp3 dosyası SD kart ile modüle entegre edilir.

⁽⁴⁾ Sadece DC gövde için.



XVUC23



XVUC24



XVUC29



XVUC9S



XVUC21BQ



XVUC21M



XVUZ02



XVUZ05



XVUC020



XVUZ06



XVGU & XVG Monoblok ışıklı kolonlar

60 mm

Life Is On

Schneider
Electric



XVGB•W XVGB•T



XVGB•• XVGB•H



XVGB•M



XVGB•SW XVGB•ST



XVGB•S XVGB•SH



XVGB•SM

Tip	Renk	Referans	Fiyat (TL)
-----	------	----------	------------

XVG-U Programlanabilir USB Işıklı Kolon ailesi *

Doğrudan bağlantı	3 Kat	Programlanabilir	XVGU3SWW	1.409,00
100mm Montaj ayağı ile doğrudan bağlantı	3 Kat	Programlanabilir	XVGU3SHAV	1.631,00

* XVG-U ortak özellikler:

Ø 60mm çap, IP42 koruma sınıfı, Şeffaf dış yüzey.

Kırmızı, Sarı, Yeşil, Mavi, Mor, Açık Mavi renklerinde sabit veya Flaşör olarak programlanabilir LED.

2 farklı tonda ve 3 seviyede programlanabilir korma (85 Db).

XBTGH, XBTGC, XBTGK, XBTGT, HMIGTO panelleri ile uyumludur.

USB kablosu ile operatör paneline direkt bağlantı ile besleme ve sinyal tek USB kablosundan taşınır, Video Designer ile programlanır.

** Her kat 6 farklı renkte, Sabit veya Flaşör olarak programlanabilir LED.

XVG Ø 60 mm Monoblok Şeffaf dış yüzey Işıklı Kolonlar 24V AC/DC LED Sabit ışıklı

IP53 Doğrudan bağlantı	2 Kat	Kırmızı & Yeşil	XVGB2W	655,00
	3 Kat	Kırmızı & Sarı & Yeşil	XVGB3W	782,00
	4 Kat	Kırmızı & Sarı & Yeşil & Mavi	XVGB4W	988,00
IP23 Montaj ayağı ile doğrudan bağlantı	2 Kat	Kırmızı & Yeşil	XVGB2T	687,00
	3 Kat	Kırmızı & Sarı & Yeşil	XVGB3T	816,00
	4 Kat	Kırmızı & Sarı & Yeşil & Mavi	XVGB4T	1.025,00
IP23 Montaj ayağı ve L dirsek ile bağlantı	2 Kat	Kırmızı & Yeşil	XVGB2	704,00
	3 Kat	Kırmızı & Sarı & Yeşil	XVGB3	857,00
	4 Kat	Kırmızı & Sarı & Yeşil & Mavi	XVGB4	1.025,00
IP53 Montaj ayağı ve alt plaka ile bağlantı	2 Kat	Kırmızı & Yeşil	XVGB2H	704,00
	3 Kat	Kırmızı & Sarı & Yeşil	XVGB3H	857,00
	4 Kat	Kırmızı & Sarı & Yeşil & Mavi	XVGB4H	1.025,00
IP40 Montaj ayağı ve döndürülebilir dirsek ile bağlantı	2 Kat	Kırmızı & Yeşil	XVGB2M	801,00
	3 Kat	Kırmızı & Sarı & Yeşil	XVGB3M	955,00
	4 Kat	Kırmızı & Sarı & Yeşil & Mavi	XVGB4M	1.139,00

XVG Ø 60 mm Kornalı Monoblok Işıklı Kolonlar 24V AC/DC LED Sabit ışıklı

IP42 Kornalı doğrudan bağlantı	2 Kat	Kırmızı & Yeşil	XVGB2SW	857,00
	3 Kat	Kırmızı & Sarı & Yeşil	XVGB3SW	1.003,00
	4 Kat	Kırmızı & Sarı & Yeşil & Mavi	XVGB4SW	1.200,00
IP23 Kornalı Montaj ayağı ile doğrudan bağlantı	2 Kat	Kırmızı & Yeşil	XVGB2ST	877,00
	3 Kat	Kırmızı & Sarı & Yeşil	XVGB3ST	1.025,00
	4 Kat	Kırmızı & Sarı & Yeşil & Mavi	XVGB4ST	1.233,00
IP23 Kornalı Montaj ayağı ve L dirsek ile bağlantı	2 Kat	Kırmızı & Yeşil	XVGB2S	937,00
	3 Kat	Kırmızı & Sarı & Yeşil	XVGB3S	1.083,00
	4 Kat	Kırmızı & Sarı & Yeşil & Mavi	XVGB4S	1.251,00
IP42 Kornalı Montaj ayağı ve alt plaka ile bağlantı	2 Kat	Kırmızı & Yeşil	XVGB2SH	937,00
	3 Kat	Kırmızı & Sarı & Yeşil	XVGB3SH	1.083,00
	4 Kat	Kırmızı & Sarı & Yeşil & Mavi	XVGB4SH	1.251,00
IP40 Kornalı Montaj ayağı ve döndürülebilir dirsek ile bağlantı	2 Kat	Kırmızı & Yeşil	XVGB2SM	1.025,00
	3 Kat	Kırmızı & Sarı & Yeşil	XVGB3SM	1.181,00
	4 Kat	Kırmızı & Sarı & Yeşil & Mavi	XVGB4SM	1.366,00

Altivar Machine ATV320

Makine performansında yeni bir standart

ATV32 ve ATV312 serisinin tüm özelliklerine sahip olan ATV320, üç farklı biçimi ile makine üreticilerine daha fazla avantaj sağlıyor:

Benzersiz esneklik

- Kolay kurulum: mekanik sınırlamalara karşılık çeşitli pano düzenlerinde verimli alan kullanımı sağlayan kitap, kompakt ve IP66/65* formatları sayesinde kurulumu kolaylaştırır.
- Gelişmiş bağlanabilirlik: Ethernet (Modbus TCP, Ethernet/IP, Profinet, EtherCAT) veya seri (Modbus RTU, CANopen, Profibus DP, DeviceNet) tabanlı birçok ağ sayesinde gelişmiş bir bağlanabilirliğe sahiptir.

Gelişmiş makine performansı

- Güvenilir motor kontrolü: basit tak ve çalıştır tarzı devreye almayla üst düzey performans sağlayan asenkron ve senkron motorlar için güvenilir bir motor kontrolüne sahiptir.

Genişletilmiş makine kullanılabilirliği

- Makinenizin sürekli çalışabilmesi: dayanıklı tasarımın bir sonucudur. Basılı devre kartları, zorlu ortamlarda aşınmaya karşı koruma sağlamak için IEC 61721-3-3 standardına uygun olarak sınıf 3C3 kaplamalıdır. Kontrol cihazı termik durumunu koruyarak 60°C sıcaklığa kadar olan ortamlarda kesintisiz çalışma sağlar.

Optimum makine güvenliği

- Kapsamlı dahili güvenlik ve PLC çözümleri: Güvenli Tork Kapatmadan (STO) tam izleme işlevlerine** kadar temel uygulama gereksinimleri için güvenlik ve PLC çözümlerini dahili olarak bulundurur.

*Liste Fiyatlarını öğrenmek için Müşteri Destek Merkezi'ni arayınız. 444 30 30.

**SS1: Güvenli Durdurma 1

SLS: Güvenli Sınırlı Hız

SMS: Güvenli Maksimum Hız

GDL: Koruyucu Kapı Kilitleme



Altivar 320 Compact makine gövdesine entegrasyon için tasarlanmıştır



Altivar 320 Book optimum pano kullanımı için tasarlanmıştır



Altivar 320 Yüksek IP Koruma zorlu çevre şartları için tasarlanmıştır

se.com/tr

Life Is On

Schneider
Electric



Hız Kontrol Cihazları Altivar 12

0,18 kW - 2,2 kW

Yüksek Moment, Nano Tasarım, Vektör Kontrol

Life Is On

Schneider
Electric



ATV12H075M2

Güç (kW)	Sürekli akım (A)	Geçici akım (A) 1 dakika	Boyutlar (mm) (G x Y x D)	Referans	Fiyat (EUR)
Monofaze 200 - 240V AC					
0,18	1,4	2,1	72 x 143 x 102	ATV12H018M2	187,00
0,37	2,4	3,6	72 x 130 x 121	ATV12H037M2	202,00
0,55	3,5	5,3	72 x 130 x 131	ATV12H055M2	222,00
0,75	4,2	6,3	72 x 130 x 131	ATV12H075M2	236,00
1,5	7,5	11,2	105 x 142 x 156	ATV12HU15M2	321,00
2,2	10	15	105 x 142 x 156	ATV12HU22M2	395,00

- Çalışma sıcaklığı: Kayıpsız -10... +50°C arası (60°C'ye kadar kayıplı),
- %150 bir dakika süresince, %170 iki saniye süresince aşırı moment kapasitesi,
- V/f, açık çevrim vektör kontrol (SVC) veya pompa-fan enerji tasarruf modu,
- Dahili Modbus haberleşme,
- 4 dijital giriş, 1 dijital çıkış, 1 röle çıkışı, 1 analog giriş, 1 analog çıkış,
- Dahili pompa anahtarlama ve PID,
- Maksimum 400 Hz çıkış frekansı,
- 2kHz - 16kHz arası anahtarlama frekansı,

- 0,75kW'a kadar fansız tasarım ile sessiz çalışma (0 dBA),
- Dahili potansiyometre ile cihaz üzerinden kontrol,
- Dahili B sınıfı konut tipi EMC (RFI) filtre,
- IP20 korumalı,
- Multiloader ile enerjisizken kutusunda programlama,
- Sertifikalar: CE, UL, CSA, C-Tick, NOM, GOST.
- Monofaze girişli motorların kontrolü için kullanılmamaktadır

Hız Kontrol Cihazları Altivar 310

0,37 kW - 22 kW

Vektör Kontrol, Optimize Boyut, Çevresel Koşullara Dayanıklılık, Kolay Kurulum



ATV310H037N4E

Güç (kW)	Sürekli akım (A)	Geçici akım (A) 1 dakika	Boyutlar (mm) (G x Y x D)	Referans	Fiyat (EUR)
Trifaze 380 - 460V AC					
0,37	1,5	2,3	72 x 143 x 130	ATV310H037N4E	271,00
0,75	2,3	3,5	72 x 143 x 140	ATV310H075N4E	319,00
1,5	4,1	6,2	105 x 143 x 151	ATV310HU15N4E	359,00
2,2	5,5	8,3	105 x 143 x 151	ATV310HU22N4E	388,00
3	7,1	10,7	140 x 184 x 151	ATV310HU30N4E	436,00
4	9,5	14,3	140 x 184 x 151	ATV310HU40N4E	471,00
5,5	12,6	18,9	140 x 184 x 151	ATV310HU55N4E	577,00
7,5	17,	25,5	150 x 232 x 171	ATV310HU75N4E	706,00
11	24	36	150 x 232 x 171	ATV310HD11N4E	871,00
15	33	49,5	180 x 330 x 191	ATV310HD15N4E	1.019,00
18,5	39	58,5	180 x 330 x 191	ATV310HD18N4E	1.200,00
22	46	69	180 x 390 x 212	ATV310HD22N4E	1.480,00
15	33	49,5	180 x 330 x 191	ATV310HD15N4EF	1.115,00
18,5	39	58,5	180 x 330 x 191	ATV310HD18N4EF	1.390,00
22	46	69	180 x 390 x 212	ATV310HD22N4EF	1.640,00

- Çalışma sıcaklığı: Kayıpsız 55°C'ye kadar (60 °C'ye kadar kayıplı)
- V/f, açık çevrim sensörsüz vektör kontrol (SVC) veya pompa kontrolü
- Dahili Modbus haberleşme (Ek haberleşme modülü takılmaz)
- 4 dijital giriş, 1 dijital çıkış, 1 röle çıkışı, 1 analog giriş, 1 analog çıkış,
- Maksimum 400 Hz çıkış frekansı,
- 2 kHz - 12 kHz arası anahtarlama frekansı,

- 1,5 kW ve üstünde dahili fren kıcığı,*
- Dahili potansiyometre ile cihaz üzerinden kontrol,
- IP20 korumalı,
- Multiloader ile enerjisizken konfigürasyon yükleme
- ATV310***F referanslarında dahili C3 seviye EMC filtre bulunur. Diğer referanslarda EMC filtre opsiyonu yoktur.



HW3A1006

ATV12 ve ATV310 Ortak Aksesuarlar	Referans	Fiyat (EUR)
Harici kontrol paneli IP54	VW3A1006	64,00
PC'den konfigürasyon yazılımı (ATV310 için kullanılamaz.)	SoMove	Ücretsiz
USB tipi PC Programlama kablosu (USB => RJ45)	TCSMCNAM3M002P	**
Çoklu konfigürasyon yükleme aracı	VW3A8121	**

Modbus bağlantı aksesuarları	Referans	Fiyat (EUR)
Modbus dağıtım kutusu (opsiyonel) 10 adet RJ45 konektör ve 1 adet vidalı terminal	LU9GC3	***
1 m Modbus seri bağlantı kablosu iki ucu RJ45 konektörlü	VW3A8306R10	10,20
3 m Modbus seri bağlantı kablosu iki ucu RJ45 konektörlü	VW3A8306R30	12,80
Modbus T - bağlantı aparatı (entegre 0,3 m kablolu)	VW3A8306TF03	35,40
Modbus T - bağlantı aparatı (entegre 1 m kablolu)	VW3A8306TF10	39,20
Hat sonlandırma R= 120 Ohm C = 1 nf	VW3A8306RC	25,40
Hat sonlandırma R= 150 Ohm	VW3A8306R	22,80

* Fren direnci seçimi için 444 30 30 Müşteri Destek Merkezi'ni arayınız.

** İşaretili Referansların liste fiyatları için "Altivar 320 Aksesuarlar" sayfasına bakınız.

*** LU9GC3 referanslı ürünün liste fiyatını öğrenmek için lütfen 444 30 30 Müşteri Destek Merkezi'ni arayınız.



Hız Kontrol Cihazları Altivar 320 Book ve ComPact

0,18 kW - 15 kW

Yüksek Moment, Programlanabilir, Vektör Kontrol,
Enerji Verimliliği Fonksiyonları, Her Panoya Uygun Boyut

Life Is On

Schneider
Electric



ATV320U15M2B



ATV320U04M2C



ATV320D11N4B



ATV320U75N4C

Güç (kW)	Sürekli akım (A)	Geçici akım (A) 1 dakika	Boyutlar (mm) (G x Y x D)	Referans	Fiyat (EUR)
Monofaze 200 – 240V AC - Book - Kitap Tipi					
0,18	1,5	2,3	45 x 325 x 245	ATV320U02M2B	362,00
0,37	3,3	5	45 x 325 x 245	ATV320U04M2B	376,00
0,55	3,7	5,6	45 x 325 x 245	ATV320U06M2B	381,00
0,75	4,8	7,2	45 x 325 x 245	ATV320U07M2B	401,00
1,1	6,9	10,4	60 x 325 x 245	ATV320U11M2B	423,00
1,5	8	12	60 x 325 x 245	ATV320U15M2B	480,00
2,2	11	16,5	60 x 325 x 245	ATV320U22M2B	525,00
Monofaze 200 – 240V AC - Compact - Kompakt Tip					
0,18	1,5	2,3	72 x 143 x 109	ATV320U02M2C	281,00
0,37	3,3	5	72 x 143 x 128	ATV320U04M2C	298,00
0,55	3,7	5,6	72 x 143 x 138	ATV320U06M2C	305,00
0,75	4,8	7,2	72 x 143 x 138	ATV320U07M2C	331,00
1,1	6,9	10,4	105 x 142 x 158	ATV320U11M2C	363,00
1,5	8	12	105 x 142 x 158	ATV320U15M2C	417,00
2,2	11	16,5	105 x 142 x 158	ATV320U22M2C	478,00
Trifaze 380 – 500V AC - Book - Kitap Tipi					
0,37	1,5	2,3	45 x 325 x 245	ATV320U04N4B	508,00
0,55	1,9	2,9	45 x 325 x 245	ATV320U06N4B	519,00
0,75	2,3	3,5	45 x 325 x 245	ATV320U07N4B	543,00
1,1	3	4,5	45 x 325 x 245	ATV320U11N4B	562,00
1,5	4,1	6,2	45 x 325 x 245	ATV320U15N4B	601,00
2,2	5,5	8,3	60 x 325 x 245	ATV320U22N4B	654,00
3	7,1	10,7	60 x 325 x 245	ATV320U30N4B	709,00
4	9,5	14,3	60 x 325 x 245	ATV320U40N4B	782,00
5,5	14,3	21,5	150 x 308 x 232	ATV320U55N4B	960,00
7,5	17	25,5	150 x 308 x 232	ATV320U75N4B	1.090,00
11	27,7	41,6	180 x 404 x 232	ATV320D11N4B	1.431,00
15	33	49,5	180 x 404 x 232	ATV320D15N4B	1.793,00
Trifaze 380 – 500V AC - Compact - Kompakt Tip					
0,37	1,5	2,3	105 x 143 x 158	ATV320U04N4C	487,00
0,55	1,9	2,9	105 x 143 x 158	ATV320U06N4C	500,00
0,75	2,3	3,5	105 x 143 x 158	ATV320U07N4C	530,00
1,1	3	4,5	105 x 143 x 158	ATV320U11N4C	558,00
1,5	4,1	6,2	105 x 143 x 158	ATV320U15N4C	593,00
2,2	5,5	8,3	140 x 184 x 158	ATV320U22N4C	639,00
3	7,1	10,7	140 x 184 x 158	ATV320U30N4C	696,00
4	9,5	14,3	140 x 184 x 158	ATV320U40N4C	778,00
5,5	14,3	21,5	150 x 232 x 178	ATV320U55N4C	946,00
7,5	17	25,5	150 x 232 x 178	ATV320U75N4C	1.075,00
11	27,7	41,6	180 x 330 x 198	ATV320D11N4C	1.410,00
15	33	49,5	180 x 330 x 198	ATV320D15N4C	1.765,00

- Kullanılan yeni materyali, rengi ve PCB kaplama teknolojisiyle kimyasallara karşı 3C3 seviyesinde korumalı,
- Çalışma sıcaklığı: Kayıpsız -10... +50°C arası (60°C'ye kadar kayıplı),
- %170 bir dakika süresince, %200 iki saniye süresince aşırı moment kapasitesi,
- V/f, açık çevrim senkron ve asenkron motor vektör kontrol (SVC) veya pompa-fan enerji tasarruf modu,
- Dahili Modbus ve CANopen haberleşme,
- SIL3 sertifikalı STO girişi ve programlanabilir girişi dahili güvenlik fonksiyonları (SLS, SS1, SMS, GDL),
- 6 dijital giriş, 1 dijital çıkış, 2 röle çıkışı, 3 analog giriş, 1 analog çıkış,
- Programlanabilir dahili kontrolör ATVLogic, 150 dahili fonksiyon ve PID regülatörü,
- 3 adet farklı motor konfigürasyonu saklama ve motor konfigürasyonu anahtarlama,
- Maksimum 600 Hz çıkış frekansı,
- 2kHz - 16kHz arası anahtarlama frekansı,
- Dahili fren kıyıcı,
- Daisy chain DC bara bağlantısı,
- Dahili potansiyometre ile cihaz üzerinden kontrol,
- CE direktiflerine tam uyumlu,
- Dahili A sınıfı EMC (RFI) filtre,
- IP20 korumalı,
- Multiloader ile enerjisizken programlama,
- Lexium 32 ile benzer boyut ve ortak haberleşme kartları,
- Sertifikalar: CE, UL, CSA, C-Tick, NOM, GOST.

Frenleme dirençleri tüm cihazlar için ortaktır. Uygulamalarınız için lütfen 444 30 30 Müşteri Destek Merkezi'ni arayınız.
Aksesuarlar için "Altivar 320 Aksesuarlar" sayfasına bakınız.
Monofaze girişli motorların kontrolü için kullanılmamaktadır.

Hız Kontrol Cihazları

Altivar 320 Book ve Compact

Ürün Seçim Tablosu

Besleme	Güç (kW)	Referans	Frenleme Direnci	Giriş Şok Bobini	İlave EMC Filtre	Motor Şok Bobini	UL tip 1 Uyumluluk kiti	Fan (Servis departmanına sorunuz)
220V - Monofaze - Kitap	0,18	ATV320U02M2B	VW3A7730	-	VW3A4420	VW3A4552	-	VZ3V32A100
	0,37	ATV320U04M2B	VW3A7730	-	VW3A4420	VW3A4552	-	VZ3V32A100
	0,55	ATV320U06M2B	VW3A7731	VZ1L007UM50	VW3A4420	VW3A4552	-	VZ3V32A100
	0,75	ATV320U07M2B	VW3A7731	VZ1L007UM50	VW3A4420	VW3A4552	-	VZ3V32A100
	1,1	ATV320U11M2B	VW3A7731	VZ1L018UM20	VW3A4421	VW3A4552	-	VZ3V32B100
	1,5	ATV320U15M2B	VW3A7731	VZ1L018UM20	VW3A4421	VW3A4552	-	VZ3V32B100
	2,2	ATV320U22M2B	VW3A7732	VZ1L018UM20	VW3A4426	VW3A4553	-	VZ3V32B100
380V- Trifaze- Kitap	0,37	ATV320U04N4B	VW3A7730	VW3A4551	VW3A4422	VW3A4552	-	VZ3V32A100
	0,55	ATV320U06N4B	VW3A7730	VW3A4551	VW3A4422	VW3A4552	-	VZ3V32A100
	0,75	ATV320U07N4B	VW3A7730	VW3A4551	VW3A4422	VW3A4552	-	VZ3V32A100
	1,1	ATV320U11N4B	VW3A7730	VW3A4551	VW3A4422	VW3A4552	-	VZ3V32A100
	1,5	ATV320U15N4B	VW3A7730	VW3A4551	VW3A4422	VW3A4552	-	VZ3V32A100
	2,2	ATV320U22N4B	VW3A7730	VW3A4552	VW3A4422	VW3A4552	-	VZ3V32B100
	3	ATV320U30N4B	VW3A7730	VW3A4552	VW3A4422	VW3A4552	-	VZ3V32B100
	4	ATV320U40N4B	VW3A7731	VW3A4552	VW3A4422	VW3A4552	-	VZ3V32B100
	5,5	ATV320U55N4B	VW3A7731	VW3A4553	VW3A4424	VW3A4553	-	VZ3V32C100
	7,5	ATV320U75N4B	VW3A7732	VW3A4553	VW3A4424	VW3A4554	-	VZ3V32C100
	11	ATV320D11N4B	VW3A7732	VW3A4554	VW3A4425	VW3A4554	-	VZ3V32D100
15	ATV320D15N4B	VW3A7733	VW3A4554	VW3A4425	VW3A4555	-	VZ3V32D100	
380V- Trifaze- Kompakt	0,37	ATV320U04N4C	VW3A7730	VW3A4551	VW3A31404	VW3A4552	VW3A95812	VZ3V303S2001
	0,55	ATV320U06N4C	VW3A7730	VW3A4551	VW3A31404	VW3A4552	VW3A95812	VZ3V303S2001
	0,75	ATV320U07N4C	VW3A7730	VW3A4551	VW3A31404	VW3A4552	VW3A95812	VZ3V303S2001
	1,1	ATV320U11N4C	VW3A7730	VW3A4551	VW3A31404	VW3A4552	VW3A95812	VZ3V303S2001
	1,5	ATV320U15N4C	VW3A7730	VW3A4551	VW3A31404	VW3A4552	VW3A95812	VZ3V303S2001
	2,2	ATV320U22N4C	VW3A7730	VW3A4552	VW3A31406	VW3A4552	VW3A95814	VZ3V303S3001
	3	ATV320U30N4C	VW3A7730	VW3A4552	VW3A31406	VW3A4552	VW3A95814	VZ3V303S3001
	4	ATV320U40N4C	VW3A7731	VW3A4552	VW3A31406	VW3A4552	VW3A95814	VZ3V303S3001
220V- Monofaze- Kompakt	0,18	ATV320U02M2C	VW3A7730	-	VW3A31401	VW3A4552	VW3A95811	-
	0,37	ATV320U04M2C	VW3A7730	-	VW3A31401	VW3A4552	VW3A95811	-
	0,55	ATV320U06M2C	VW3A7731	VZ1L007UM50	VW3A31401	VW3A4552	VW3A95811	-
	0,75	ATV320U07M2C	VW3A7731	VZ1L007UM50	VW3A31401	VW3A4552	VW3A95811	-
	1,1	ATV320U11M2C	VW3A7731	VZ1L018UM20	VW3A31403	VW3A4552	VW3A95812	VZ3V303S2001
	1,5	ATV320U15M2C	VW3A7731	VZ1L018UM20	VW3A31403	VW3A4552	VW3A95812	VZ3V303S2001
	2,2	ATV320U22M2C	VW3A7732	VZ1L018UM20	VW3A31405	VW3A4553	VW3A95812	VZ3V303S2001

Aksesuarların liste fiyatlarını öğrenmek için Müşteri Destek Merkezi'ni arayınız. 444 30 30.

Hız Kontrol Cihazları

Altivar 320 Aksesuarları

Life Is On

Schneider
Electric



ATV320 yan yana montaj



VW3A3600



ATVRU75N4
(Rejeneratif Ünite 7,5 kW)

Tanım	Referans	Fiyat (EUR)
Konfigürasyon Araçları		
PC'den konfigürasyon yazılımı	SoMove	Ücretsiz
Çoklu konfigürasyon yükleme aracı	VW3A8121	772,00
Çoklu konfigürasyon yükleme aracı için kablo	VW3A8126	31,70
USB tipi PC programlama kablosu (USB => RJ45)	TCSCNAM3M002P	68,20
Kontrol Paneli ve Uzağa Taşıma Aksesuarları		
Harici çift renkli grafik Türkçe kontrol paneli	VW3A1111	185,00
Harici grafik ekran pano kapısı monte kiti (22 mm delik ile)*	VW3A1112	46,80
Uzağa taşınabilir display kablosu (1 m)	VW3A1104R10	14,00
Diğer Aksesuarlar		
GV2/ATV320 direkt montaj adaptörü (minimum 10 adet sipariş edilmelidir)	GV2AF4	**
GV2/ATV320 direkt montaj plakası (minimum 10 adet sipariş edilmelidir)	VW3A9921	25,90
90° montaj plaketi	VW3A9920	27,90
ATV320 Hız takip modülü 5V	VW3A3620	103,50
Haberleşme Kartları		
Ethernet IP / Modbus TCP/IP - Dual port - 100 Mbps	VW3A3616	213,00
CANopen Daisy Chain	VW3A3608	117,00
CANopen SUB-D9	VW3A3618	120,00
Profinet	VW3A3627	383,00
Profibus DP V1	VW3A3607	213,00
EtherCAT	VW3A3601	***
CANopen bağlantı aksesuarları		
Can Open Hat sonlandırıcı	TCSCAR013M120	***
CanOpen Kablosu, 1 metre SUB-D 9 RJ45	TCSCCN4F3M1T	***
CanOpen Kablosu, 3 metre SUB-D 9 RJ45	TCSCCN4F3M3T	***
Ön montajlı CanOpen Kablosu, 1 metre SUB-D 9 RJ45	VW3M3805R010	***
Ön montajlı CanOpen Kablosu, 3 metre SUB-D 9 RJ45	VW3M3805R030	***
CANopen haberleşme adaptörü	VW3CANTAP2	267,00
2 adet RJ45 konnektörlü 0,3 m CANopen kablosu	VW3CANCARR03	19,60
2 adet RJ45 konnektörlü 1 m CANopen kablosu	VW3CANCARR1	24,70
ATV320 Kompakt haberleşme kartı montaj modülü (Altivar 320 Book için adaptöre ihtiyaç yoktur.)	VW3A3600	42,60
Rejeneratif Üniteler (ATV320 & ATV340 & ATV900 ile kullanıma uygundur)		
7,5 kW Rejeneratif Ünite	ATVRU75N4	858,00
15 kW Rejeneratif Ünite	ATVRD15N4	1.237,00
Frenleme Dirençleri		
Frenleme direnci uygulamalarınız için Müşteri Destek Merkezi'ni arayınız. 444 30 30.		

* VW3A1104R--- seri bağlantı kablosu ile temin ediniz.

** Liste fiyatını öğrenmek için Müşteri Destek Merkezi'ni arayınız. 444 30 30.

*** Liste fiyatını öğrenmek için "Lexium 32 Sürücü ve Aksesuarları" sayfasına bakınız.

Not:

- 2019 Haziran tarihinden itibaren VW3A1111 kontrol paneli ATV320 ile uyumludur. Eski versiyonlar ile uyumlu çalışmaz.

- Güncel firmware desteği için Müşteri Destek Merkezi'ni arayınız. 444 30 30.

- Ürün üstüne direkt entegrasyon yapılamaz. Pano kapağına montaj için uygundur.

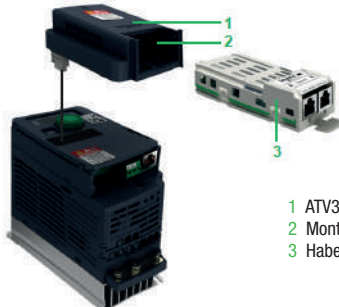

- 1 ATV320 Compact için Haberleşme Kartı Montaj Kiti
- 2 Montaj Yuvası
- 3 Haberleşme Kartı



Akıllı Makine Çağında Söz Sahibi Olun

Altivar™ Machine ATV340: Yüksek performanslı makineler için yenilikçi hız kontrol cihazı

Kurulum maliyetlerini azaltırken üstün performanslı makinelere sahip olabilir misiniz? Neyse ki, günden güne gelişen teknolojinin hızına ayak uydurabilen ve uygulama gereksinimlerinizi kolaylıkla karşılayabilen bir hız kontrol cihazı var.

Optimum kurulum için tasarlanan Altivar™ Machine ATV340* hız kontrol cihazı, son teknoloji ürünü uygulama kontrolü, gelişmiş ve entegre edilmesi kolay otomasyon özellikleri sunar.

* 380-480V trifaze besleme gerilimi ile ağır şart uygulamalar için 0,75 - 75 kW güç aralığında



Hız Kontrol Cihazları

Altivar 340

0,75 kW - 75 kW

Akıllı Makineler için Hız Kontrol Cihazları, Üstün Makine performansı,
Hızlandırılmış tepki süresi ve sürdürülebilir üretkenlik

Life Is On

Schneider
Electric



ATV340U07N4
+
VW3A1113



ATV340U75N4E



VW3A1113
Opsiyonel Türkçe
Küçük Kontrol Paneli

Güç - Ağır Şart (AŞ)* (kW)	Sürekli akım (AŞ) (A)	Geçici akım (AŞ) (A) 1dk	Geçici akım (AŞ) (A) 2 s	Boyutlar (mm) (G x Y x D)	Referans	Fiyat (EUR)
Trifaze 380 – 480V AC - Modüler versiyon						
0,75	2,2	3,3	4	85 x 398 x 232,5	ATV340U07N4	602,00
1,5	4	6	7,2	85 x 398 x 232,5	ATV340U15N4	644,00
2,2	5,6	8,4	10,1	85 x 398 x 232,5	ATV340U22N4	711,00
3	7,2	10,8	13	85 x 398 x 232,5	ATV340U30N4	765,00
4	9,3	14	16,7	85 x 398 x 232,5	ATV340U40N4	849,00
5,5	12,7	19,1	22,9	110 x 398 x 234	ATV340U55N4	1.032,00
7,5	16,5	24,8	29,7	110 x 398 x 234	ATV340U75N4	1.178,00
11	24	36	43	180 x 541 x 249	ATV340D11N4	1.674,00
15	32	48	58	180 x 541 x 249	ATV340D15N4	2.123,00
18,5	39	59	70	180 x 541 x 249	ATV340D18N4	2.413,00
22	46	69	83	180 x 541 x 249	ATV340D22N4	2.656,00
Trifaze 380 – 480V AC - Ethernet versiyon						
0,75	2,2	3,3	4	85 x 398 x 232,5	ATV340U07N4E	774,00
1,5	4	6	7,2	85 x 398 x 232,5	ATV340U15N4E	824,00
2,2	5,6	8,4	10,1	85 x 398 x 232,5	ATV340U22N4E	905,00
3	7,2	10,8	13	85 x 398 x 232,5	ATV340U30N4E	960,00
4	9,3	14	16,7	85 x 398 x 232,5	ATV340U40N4E	1.048,00
5,5	12,7	19,1	22,9	110 x 398 x 234	ATV340U55N4E	1.236,00
7,5	16,5	24,8	29,7	110 x 398 x 234	ATV340U75N4E	1.385,00
11	24	36	43	180 x 541 x 249	ATV340D11N4E	1.896,00
15	32	48	58	180 x 541 x 249	ATV340D15N4E	2.320,00
18,5	39	59	70	180 x 541 x 249	ATV340D18N4E	2.657,00
22	46	69	83	180 x 541 x 249	ATV340D22N4E	2.906,00
30	61,5	92,25	92,25	213 x 660 x 262	ATV340D30N4E	3.305,00
37	74,5	111,75	111,75	213 x 660 x 262	ATV340D37N4E	4.140,00
45	88	132	132	271 x 908 x 309	ATV340D45N4E	4.925,00
55	106	159	159	271 x 908 x 309	ATV340D55N4E	5.442,00
75	145	217,5	217,5	271 x 908 x 309	ATV340D75N4E	6.296,00

*Ağır Şart (AŞ)

- 1 dk için sürekli %150 aşırı yüklenme akımı
- 2 sn için sürekli %180 aşırı yüklenme akımı (22 kW'a kadar)

Not: ATV340 hem Ağır Şart hem de Normal Şart (%120 aşırı yüklenme akımı) olarak çalışabilmektedir. Normal Şart kullanım için 444 30 30'dan destek alabilirsiniz.

Not: Küçük Türkçe kontrol paneli (VW3A1113) opsiyonel olarak sipariş edilmektedir, ürün ile beraber gelmemektedir

Not: Boyutlar'da EMC levhanın katkısı da dahil edilmiştir ancak toplam derinliğe opsiyonel modüller eklenmemiştir. Opsiyonel Modül kullanıldığında derinliğe +20mm eklenmektedir. Kablo'lama'nın önden yapıldığı bir pano kurulumunda derinlikte +60 mm gerekmektedir. 22 kW'a kadar kablo'lama önden yapılmaktadır.

Not: Modüler ATV340 referanslarına harici ethernet kartı takılamamaktadır. Ethernet versiyon dahili olarak Ethernet IP ve Modbus TCP haberleşmeyi desteklemektedir.

- Her türlü verimlilik sınıfındaki asenkron, senkron, permanent magnet, tork, konik, relüktans motorlarda açık ve kapalı çevrim motor kontrolü ile üstün performans,
- En zorlu otomasyon gereksinimleri için gerçek zamanlı sürücü tepki süresi,
- Zengin arayüzler sayesinde azaltılmış ek cihaz gereksinimi; IO, PTI/PTO (22 kW'a kadar), Dahili Enkoder (22 kW'a kadar)
- Opsiyonel diğer Altivar cihazlarıyla uyumlu, çift renkli Türkçe grafik ekran ile hatayı hızla farkedebilme (Pano kapağına montaj için uygundur)
- Herhangi üçüncü parti arayüz gerektirmeyen, içinde izleme ve parametreleri de değiştirebileceğiniz Dahili Webserver ile doğrudan internete bağlantı,
- FDT ve DTM teknolojisiyle otomasyon sisteminize direkt entegre olabileme,
- Dahili master/slave fonksiyonu ve Multidrive link özelliğiyle elastik ve katı kaplinlerde yük paylaşımı,
- Otomatik motor tanıma özelliği ile minimum devreye alma süresi,
- Sağlam tasarımı sayesinde yüksek seviyede toz ve titreşime karşı üstün dayanıklılık,
- Çalışma sıcaklığı: Kayıpsız -10... +50°C arası (60°C'ye kadar kayıplı),
- Dahili STO güvenlik fonksiyonu, SIL3 sertifikalı,
- 5 dijital giriş, 2 röle çıkışı, 1 analog giriş, 1 analog çıkış,
- Dahili A sınıfı EMC (RFI) filtre

ATV 340 Aksesuarları için

"Altivar Process 600 & 900 & ATV340 Aksesuarları" sayfasına bakınız.

Frenleme direnci uygulamaları için 444 30 30 Müşteri Destek Merkezi'ni arayınız.

Altivar Process 600

Pompanız bir hız kontrol cihazından daha fazlasını hak ediyor.



Geçmiş ve anlık enerji kullanımını kendiliğinden izleyebilen ilk hız kontrol cihazını keşfedin!



Verimlilik fonksiyonları ile proses optimizasyonu!



Gelişmiş pompa sistemi yönetimi ve koruma fonksiyonları ile Pompa Kontrol Cihazı!



Her yerden ulaşılabilir dahili Ethernet ve Webserver ile %100 internete bağlı!



Renkli ekran sayesinde hatayı anında fark edin!



Stop and go fonksiyonu ile üstün enerji verimliliği!



QR kodu ile cihazınızın bakımını anında yapın!



Güç - Normal Şart (NŞ)* (kW)	Sürekli akım (NŞ) (A)	Geçici akım (NŞ) (A) 1 dk	Güç - Ağır Şart (AŞ)** (kW)	Sürekli akım (AŞ) (A)	Geçici akım (AŞ) (A) 1 dk	Boyutlar (mm) (G x Y x D)	Referans	Fiyat (EUR)
Trifaze 380 – 480V AC								
0,75	2,2	2,4	0,37	1,5	2,3	144 x 350 x 203	ATV630U07N4	1.084,00
1,5	4	4,4	0,75	2,2	3,3	144 x 350 x 203	ATV630U15N4	1.107,00
2,2	5,6	6,2	1,5	4	6	144 x 350 x 203	ATV630U22N4	1.131,00
3	7,2	7,9	2,2	5,6	8,4	144 x 350 x 203	ATV630U30N4	1.155,00
4	9,3	10,2	3	7,2	10,8	144 x 350 x 203	ATV630U40N4	1.197,00
5,5	12,7	14	4	9,3	14	144 x 350 x 203	ATV630U55N4	1.232,00
7,5	16,5	18,2	5,5	12,7	19,1	171 x 409 x 233	ATV630U75N4	1.351,00
11	23,5	25,9	7,5	16,5	24,8	171 x 409 x 233	ATV630D11N4	1.570,00
15	31,7	34,9	11	23,5	35,3	211 x 546 x 232	ATV630D15N4	1.945,00
18,5	39,2	43,1	15	31,7	47,6	211 x 546 x 232	ATV630D18N4	2.236,00
22	46,3	50,9	18,5	39,2	58,8	211 x 546 x 232	ATV630D22N4	2.569,00
30	61,5	67,7	22	46,3	69,5	226 x 673 x 271	ATV630D30N4	3.009,00
37	74,5	82	30	61,5	92,3	226 x 673 x 271	ATV630D37N4	3.681,00
45	88	96,8	37	74,5	111,8	226 x 673 x 271	ATV630D45N4	4.483,00
55	106	111,6	45	88	132	290 x 922 x 323	ATV630D55N4	4.935,00
75	145	159,5	55	106	159	290 x 922 x 323	ATV630D75N4	5.679,00
90	173	190,3	75	145	217,5	290 x 922 x 323	ATV630D90N4	7.183,00
110	211	232,1	90	173	259,5	320 x 852 x 390	ATV630C11N4	8.290,00
132	250	275	110	211	270	320 x 852 x 390	ATV630C13N4	9.956,00
160	302	332,2	132	250	360	320 x 852 x 390	ATV630C16N4	12.117,00
220	427	470	160	314	453	440 x 1195 x 380	ATV630C22N4	15.456,00
250	481	529	200	393	581	598 x 1195 x 380	ATV630C25N4	17.833,00
315	616	678	250	481	722	598 x 1195 x 380	ATV630C31N4	21.399,00



Panolu Sürücü Çözümleri



Türkçe Grafik Kontrol Paneli (dahili)

*Normal Şart (NŞ)

1 dk için sürekli %110 aşırı yüklenme akımı gerektiren uygulamalar.

**Ağır Şart (AŞ)

1 dk için sürekli %150 aşırı yüklenme akımı gerektiren uygulamalar.

Not: 110 Kw ile 315 Kw arası IP21 ve IP54, hızlı sigortası, motor şok bobini ve giriş şok bobini dahili olarak bulunan, kısa sürede teslim panolu çözümler ve daha yüksek güçlü sürücü sistemleri için bayilerimizden veya bölge müdürlüklerimizden teklif alabilirsiniz.

Not: Pano entegrasyonunda kısa kasa ihtiyacınız için "Kısa Kasalı Altivar Process" ATV630*Z, opsiyonel ekranlı modeller tercih edilebilir. Detaylı bilgi için Müşteri Destek Merkezi'ni arayınız. 444 30 30.

Özellikler:

- Uyku fonksiyonu haricinde stop & go fonksiyonu ile %60'a kadar enerji verimliliği,
- Diğer Altivar cihazlarıyla uyumlu, renkli Türkçe grafik ekran ile hatayı hızla farkedebilme,
- Herhangi üçüncü parti arayüz gerektirmeyen, içinde izleme ve parametreleri de değiştirebileceğiniz Dahili Webserver ile doğrudan internete bağlantı,
- Dahili Modbus ve Ethernet (Modbus TCP) haberleşme,
- FDT ve DTM teknolojisiyle otomasyon sisteminize direkt entegre olabilme,
- Dahili hafıza ve bağlantı özellikleriyle anlık veya istediğiniz periyotlarda enerji kullanımını görebilme ve bu veriyi doğrudan mini USB girişiyle paylaşabilme,
- PID regülatörü, pompa koruma, pompa temizleme, çoklu pompa kontrol fonksiyonu ve daha birçok pompa uygulaması makrosu,
- Kavtasyon, giriş/çıkış basıncı ve kuru çalışma koruma fonksiyonları,
- Debi hesaplama, proses performansını spesifik birimlerle kontrol edebilme,
- Ek kart gerektirmeyen gömülü pompa anahtarlama ve eş yaşlandırma fonksiyonu
- 5 nokta pompa verimlilik eğrisi fonksiyonuyla pompayı en doğru noktada kullanabilme,
- QR kod yaratma özelliği ve hata anında kırmızı renkli ekranla sorunu çözmek için doğru bilgiye yönlendirme,
- Çalışma sıcaklığı: Kayıpsız -10... +50°C arası (60°C'ye kadar kayıplı),
- V/f vektör kontrol, pompa/fan kontrol, relüktans, senkron ve asenkron motor kontrol,
- Dahili harmonik filtre (şok bobini) ile %80 yüklenmede %44 THDi ve %100 yüklenmede %48 THDi özelliği,
- Dahili STO güvenlik fonksiyonu, SIL3 sertifikalı,
- 6 dijital giriş, 3 röle çıkışı, 3 analog giriş, 2 analog çıkış,
- Dahili A sınıfı EMC (RFI) filtre

Düşük harmonikli (<%5 THDi) ve IP54 Duvara monte edilebilir modeller için Müşteri Destek Merkezi'ni arayınız. 444 30 30.

Ađır Őartlı Uygulamalarınızda Yeni Nesil Motor Kontrolü

Altivar Process 900 hız kontrol cihazları

- > Her türlü motor için oto-ayar, açık ve kapalı çevrim kontrol
- > Multidrive link ile tork paylaşımı
- > Gerçek zamanlı kontrol için doğal Ethernet, webserver ve otomasyon sistemine entegrasyon
- > 3C3 ve 3S3 koruma ile 50°C'ye kadar kayıpsız çalışma
- > %5 hassaslıkla Güç izleme ve data loglama
- > QR kod teknolojisiyle anında servis hizmeti





ATV930D75N4



ATV960 Sürücü Sistemi



ATV900 Terminali

Güç - Normal Şart (NŞ)* (kW)	Sürekli akım (NŞ) (A)	Geçici akım (NŞ) (A) 1 dk	Güç - Ağır Şart (AŞ)** (kW)	Sürekli akım (AŞ) (A)	Geçici akım (AŞ) (A) 1 dk	Boyutlar (mm) (G x Y x D)	Referans	Fiyat (EUR)
Trifaze 380 – 480V AC - Frenleme Ünitesi								
0,75	2,2	2,6	0,37	1,5	2,3	144 x 350 x 206	ATV930U07N4	1.177,00
1,5	4	4,8	0,75	2,2	3,3	144 x 350 x 206	ATV930U15N4	1.202,00
2,2	5,6	6,7	1,5	4	6	144 x 350 x 206	ATV930U22N4	1.257,00
3	7,2	8,6	2,2	5,6	8,4	144 x 350 x 206	ATV930U30N4	1.288,00
4	9,3	11,2	3	7,2	10,8	144 x 350 x 206	ATV930U40N4	1.306,00
5,5	12,7	15,2	4	9,3	14	144 x 350 x 206	ATV930U55N4	1.374,00
7,5	16,5	19,8	5,5	12,7	19,1	171 x 409 x 236	ATV930U75N4	1.548,00
11	23,5	28,2	7,5	16,5	24,8	171 x 409 x 236	ATV930D11N4	2.042,00
15	31,7	38	11	23,5	35,3	211 x 545,9 x 235	ATV930D15N4	2.462,00
18,5	39,2	47	15	31,7	47,6	211 x 545,9 x 235	ATV930D18N4	2.783,00
22	46,3	55,6	18,5	39,2	58,8	211 x 545,9 x 235	ATV930D22N4	3.003,00
30	61,5	73,8	22	46,3	69,5	226 x 673 x 274	ATV930D30N4	3.383,00
37	74,5	89,4	30	61,5	92,3	226 x 673 x 274	ATV930D37N4	4.224,00
45	88	105,6	37	74,5	111,8	226 x 673 x 274	ATV930D45N4	5.092,00
55	106	127,2	45	88	132	290 x 922 x 325,5	ATV930D55N4	5.587,00
75	145	174	55	106	159	290 x 922 x 325,5	ATV930D75N4	6.496,00
90	173	207,6	75	145	217,5	290 x 922 x 325,5	ATV930D90N4	8.185,00
110	211	253	90	173	259,5	320 x 1.205 x 393	ATV930C11N4	11.278,00
132	250	300	110	211	317	321 x 1.205 x 393	ATV930C13N4	13.219,00
160	302	362	132	250	375	322 x 1.205 x 393	ATV930C16N4	15.703,00
220	427	512	160	302	453	440 x 1.195 x 380	ATV930C22N4	16.816,00
Trifaze 380 – 480V AC - Frenleme Ünitesiz								
55	106	127,2	45	88	132	290 x 922 x 325,5	ATV930D55N4C	5.415,00
75	145	174	55	106	159	290 x 922 x 325,5	ATV930D75N4C	6.115,00
90	173	207,6	75	145	217,5	290 x 922 x 325,5	ATV930D90N4C	7.579,00
110	211	253	90	173	259,5	320 x 852 x 393	ATV930C11N4C	9.095,00
132	250	300	110	211	270	320 x 852 x 393	ATV930C13N4C	11.044,00
160	302	362	132	250	360	320 x 852 x 393	ATV930C16N4C	13.317,00
220	427	512	160	302	453	440 x 1.195 x 380	ATV930C22N4C	16.384,00
250	481	577	200	387	581	598 x 1.195 x 380	ATV930C25N4C	19.165,00
315	616	739	250	481	722	598 x 1.195 x 380	ATV930C31N4C	22.689,00

*Normal Şart (NŞ)

1 dk için sürekli %120 aşırı yüklenme akımı gerektiren uygulamalar.

**Ağır Şart (AŞ)

1 dk için sürekli %150 aşırı yüklenme akımı gerektiren uygulamalar.

Not: 110 Kw ile 315 Kw arası IP21 ve IP54, hızlı sigortası, motor şok bobini ve giriş şok bobini dahili olarak bulunan, kısa sürede teslim panolu çözümler ve daha yüksek güçlü sürücü sistemleri için bayilerimizden veya bölge müdürlüklerimizden teklif alabilirsiniz.

Not: Pano entegrasyonunda kısa kasa ihtiyacınız için "Kısa Kasalı Altivar Process" ATV930*Z, opsiyonel ekranlı modeller tercih edilebilir. Detaylı bilgi için Müşteri Destek Merkezi'ni arayınız. 444 30 30

Özellikler:

- Her türlü verimlilik sınıfındaki asenkron, senkron, permanent magnet, tork, konik, relüktans motorlarda açık ve kapalı çevrim motor kontrolü ile yüksek performans,
- Uyku fonksiyonu haricinde stop & go fonksiyonu ile %60'a kadar enerji verimliliği,
- Diğer Altivar cihazlarıyla uyumlu, renkli Türkçe grafik ekran ile hatayı hızla fark edebilme,
- Herhangi üçüncü parti arayüz gerektirmeyen, içinde izleme ve parametreleri de değiştirebileceğiniz Dahili Webserver ile doğrudan internete bağlantı,
- Dahili Modbus ve Dual Port Ethernet (Modbus TCP/Ethernet IP) haberleşme ve RSTP protokolü,
- FDT ve DTM teknolojisiyle otomasyon sisteminize direkt entegre olabilme,
- Dahili hafıza ve bağlantılık özellikleriyle anlık veya istediğiniz periyotlarda enerji kullanımını görebilme ve bu veriyi doğrudan mini USB girişiyle paylaşabilme,
- Vinç uygulamaları için makro,
- Dahili master/slave fonksiyonu ve Multidrive link özelliğiyle elastik ve katı kaplinlerde yük paylaşımı,
- QR kod yaratma özelliği ve hata anında kırmızı renkli ekranla sorunu çözmek için doğru bilgiye yönlendirme,
- Çalışma sıcaklığı: Kayıpsız -10... +50°C arası (60°C'ye kadar kayıplı),
- Voltaj vektör kontrol, V/f 5 nokta vektör kontrol, kapalı çevrim, relüktans, senkron ve asenkron motor kontrol,
- Dahili harmonik filtre (şok bobini) ile %80 yüklenmede %44 THDi ve %100 yüklenmede %48 THDi özelliği,
- Dahili STO güvenlik fonksiyonu, SIL3 sertifikalı,
- 8 dijital giriş, 3 röle çıkışı, 3 analog giriş, 2 analog çıkış,
- Dahili A sınıfı EMC (RF) filtre.

Rejeneratif sürücüler ve IP54 Duvara monte edilebilir modeller için Müşteri Destek Merkezi'ni arayınız. 444 30 30.



Altivar Process

Prosesiniz sıradan bir hız kontrol cihazından daha fazlasını hak ediyor.

Altivar Process : Seri Özellikleri

	ATV600	ATV900	Sürücü Sistemleri
Güç Aralığı	0,75 – 315 kW		110 – 1500 kW
Gerilim	200 – 400 – 690 V Trifaze		
Koruma Sınıfı	IP21 / IP54 / IP55		IP23 / IP54
Motor Tipi	Asenkron, Senkron, Relüktans		
Motor Kontrol Tipi	Açık Çevrim	Açık ve Kapalı Çevrim	
Frenleme	Standart	Fren direnci ya da rejeneratif sürücü	
Kimyasal ve Fiziksel Koruma Sınıfı	3C3 / 3S3		
Kayıpsız Çalışma Sıcaklığı	-15°C – 50°C		
THDi (Akım Harmoniği)	THDi <%48		THDi <%48 THDi <%5
Güvenlik	STO (SIL3)	STO - SS1 - SS2 - SOS - SLS - SMS - SBC - SDI (SIL3 Ple)	Opsiyonel
Gömülü Fonksiyonlar	Çoklu pompa, Eş yaşlandırma, Pompa Koruma (Kuru Çalışma, Kavitasyon...) Pompa Karakteristiği Sıkışıklık Önleme	Master-slave (hız ya da tork), Yük Paylaşma, Vinç	İstenilen şekilde mühendisliği yapılır
Dahili Haberleşme Protokolleri	Modbus ve Ethernet (Modbus TCP)	Modbus ve Dual-Port Ethernet (Modbus TCP/Ethernet IP)	İstenilen şekilde mühendisliği yapılır



VW3A3204



VW3A1113
Türkçe Küçük
Kontrol Paneli



VW3A1111
Türkçe Grafik Kontrol
Paneli



VW3A3420

Tanım	Referans	Fiyat (EUR)
Giriş / Çıkış kartları		
Lojik giriş / çıkış çoklayıcı kart (6 lojik ve 2 analog giriş / 2 Lojik çıkış)	VW3A3203	237,00
Röle çoklayıcı kart (3 röle çıkışı)	VW3A3204	237,00
Haberleşme kartları*		
Ethernet IP / Modbus TCP/IP - Dual port (ATV600 için)	VW3A3720	159,00
Ethernet/IP, ModbusTCP, MultiDrive-Link (ATV600 için Multi-pompa kartı)	VW3A3721	241,00
CANopen Daisy Chain	VW3A3608	****
CANopen SUB-D9	VW3A3618	****
Profinet	VW3A3627	****
Profibus DP V1	VW3A3607	****
Kontrol paneli ve uzağa taşıma aksesuarları		
Harici çift renkli grafik Türkçe kontrol paneli	VW3A1111	****
Harici grafik ekran pano kapısı monte kiti (22 mm delik ile) **	VW3A1112	****
Harici küçük Türkçe kontrol paneli (ATV340 ile uyumlu)	VW3A1113	75,70
Altivar Process 900 ve ATV340 için Frenleme ve Kapalı Çevrim Opsiyonları (enkoder)		
Dijital incremental (artım) 5/12 V enkoder modülü	VW3A3420	146,00
Analog enkoder modülü (SinCos, Hiperface)	VW3A3422	171,00
Resolver modülü	VW3A3423	159,00
HTL (12V/15V/24V) Enkoder modülü	VW3A3424	165,00
Fren Kıyıcı ve rejeneratif ünite opsiyonları		
Fren Kıyıcı Modülü (Sürekli 100 kW, Maksimum 160 kW)***	VW3A7105	2.858,00
Fren Kıyıcı Modülü (Sürekli 200 kW, Maksimum 420 kW)***	VW3A7101	5.484,00
7,5 kW Rejeneratif Ünite	ATVRU75N4	****
15 kW Rejeneratif Ünite	ATVRD15N4	****

Altivar Process dv/dt, sinüs ve common mode filtreler

Altivar Process serisi ekranlı kablo ile 150, ekranız kablo ile 300 m'ye kadar motor-kablo mesafesine izin vermektedir.

50 metreden uzun kablo mesafeleri için du/dt ve sinüs filtre kullanılması gerekebilir. Bu filtrelerin seçimi için Müşteri Destek Merkezi'ni arayınız. 444 30 30.

Motor yatağını ve izolasyonunu korumak için uzun kablo mesafelerinde common mode filtre de kullanılması gerekebilir. Bu filtrelerin seçimi için Müşteri Destek Merkezi'ni arayınız. 444 30 30.

*ATV340 Ethernet versiyon 22kW'a kadar harici haberleşme kartlarını desteklemez. Harici haberleşme kartı kullanımı için ATV340 Modüler versiyon seçilmelidir. ATV340 Modüler versiyona ise harici ethernet kartı takılamamaktadır.

** VW3A1104R--- seri bağlantı kablosu ile temin ediniz.

*** Fren direnci seçimi için Müşteri Destek Merkezi'ni arayınız. 444 30 30.

**** Liste fiyatları için "Altivar 320 Aksesuarlar" sayfasına bakınız.

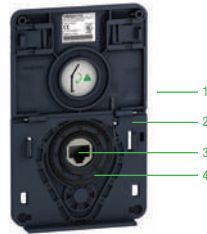

VW3A1112 Ön yüzü

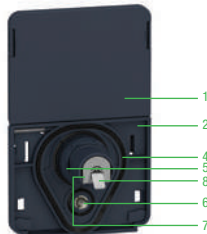

VW3A1112 Arka yüzü

Grafik Ekran için pano montaj kiti

Pano montaj kiti standart olarak IP 65 koruma sınıfıdır.

Kit şunları içerir:

- Sıkıştırma aparatı (ZB5AZ905 olarak ayrıca da temin edilebilir.)

1 Terminal bağlanmadığında IP 65 sağlamak için kapak

2 Montaj plakası

3 Grafik terminal için RJ45 portu

4 Mühür

5 Sabitleme somunu

6 Dönmeye karşı pin

7 Seri bağlantı kablosu bağlantısı için RJ45 portu. Kablo seti ayrıca sipariş edilmelidir.

8 Topraklama konektörü

Butonlar için de kullanılan 22mm delik ile panonuzda değişiklik yapmadan ekranı dışarıya taşıyabilirsiniz.



Pano Entegrasyonu İçin Kısa Kasalı Altivar Process Hız Kontrol Cihazları

Altivar Process uygulama gereksinimlerinizin yanı sıra boyut konusunda da esneklik sağlıyor!

Pano entegrasyonunuzda kısa kasa ihtiyacınız için "Kısa Kasalı Altivar Process" ATV630*Z veya ATV930*Z, opsiyonel ekranlı modelleri tercih edebilirsiniz.





Hız Kontrol Cihazları

ATV71'den Altivar Process 900'a ve Altivar 340'a

Dönüşüm Tablosu

Life Is On

Schneider
Electric



ATV71HU75N4



ATV930U75N4
(Ekran dahildir)



ATV340U75N4
+
VW3A1113



ATV930U75N42
(ekran opsiyoneldir-VW3A1111)

Motor Bilgileri			ATV71 (Ağır Şart)	ATV930 (Ağır Şart)*	ATV340**	
kW	Gerilim	Faz			Modüler (Ağır Şart)	Ethernet (Ağır Şart)
0,75	380/480	3	ATV71H075N4	ATV930U15N4	ATV340U07N4	ATV340U07N4E
1,5	380/480	3	ATV71HU15N4	ATV930U22N4	ATV340U15N4	ATV340U15N4E
2,2	380/480	3	ATV71HU22N4	ATV930U30N4	ATV340U22N4	ATV340U22N4E
3	380/480	3	ATV71HU30N4	ATV930U40N4	ATV340U30N4	ATV340U30N4E
4	380/480	3	ATV71HU40N4	ATV930U55N4	ATV340U40N4	ATV340U40N4E
5,5	380/480	3	ATV71HU55N4	ATV930U75N4	ATV340U55N4	ATV340U55N4E
7,5	380/480	3	ATV71HU75N4	ATV930D11N4	ATV340U75N4	ATV340U75N4E
11	380/480	3	ATV71HD11N4	ATV930D15N4	ATV340D11N4	ATV340D11N4E
15	380/480	3	ATV71HD15N4	ATV930D18N4	ATV340D15N4	ATV340D15N4E
18	380/480	3	ATV71HD18N4	ATV930D22N4	ATV340D18N4	ATV340D18N4E
22	380/480	3	ATV71HD22N4	ATV930D30N4	ATV340D22N4	ATV340D22N4E
30	380/480	3	ATV71HD30N4	ATV930D37N4		ATV340D30N4E
37	380/480	3	ATV71HD37N4	ATV930D45N4		ATV340D37N4E
45	380/480	3	ATV71HD45N4	ATV930D55N4/C***		ATV340D45N4E
55	380/480	3	ATV71HD55N4	ATV930D75N4/C***		ATV340D55N4E
75	380/480	3	ATV71HD75N4	ATV930D90N4/C***		ATV340D75N4E
90	380/480	3	ATV71HD90N4	ATV930C11N4/C***		
110	380/480	3	ATV71HC11N4	ATV930C13N4/C***		
130	380/480	3	ATV71HC13N4	ATV930C16N4/C***		
160	380/480	3	ATV71HC16N4	ATV930C22N4/C***		
200	380/480	3	ATV71HC20N4	ATV930C22N4/C***		
220	380/480	3	ATV71HC25N4	ATV930C25N4C***		
250	380/480	3	ATV71HC25N4	ATV930C31N4C***		
280	380/480	3	ATV71HC28N4	ATV930C31N4C***		

ATV71 dönüşümünde dikkat edilmesi gereken noktalar:

- Motor akımı kontrol edilerek seçim yapılmalıdır.
- ATV71 ve ATV340 standartta ağır şarttır. Ağır şart uygulamalar için (1 dk için sürekli %150 aşırı yüklenme akımı gerektiren uygulamalar) ATV930'un bir üst gücü seçilmelidir.
- ATV71'de bulunan IMC kart opsiyonu ATV340 ve ATV900'de yoktur.
- Pano entegrasyonunda kısa kasa ihtiyacınız için "Kısa Kasalı Altivar Process" ATV930*Z, opsiyonel ekranlı modeller tercih edilebilir. Detaylı bilgi için Müşteri Destek Merkezi'ni arayınız. 444 30 30.

*Ağır Şart uygulamalarda ATV71 standart referansa karşılık olarak, ATV930'un bir üst gücü seçilmiştir.

**ATV340'ta dahili ekran yoktur. Opsiyonel küçük Türkçe ekran: VW3A1113.

*** Sonu C ile biten referanslarda Fren kıyıcı dahili değildir. Fren direnci gereken uygulamalarda ATV930***N4 referansları tercih edilmelidir.



Hız Kontrol Cihazları Altivar 212 HVAC

0,75 kW - 75 kW

Değişken Moment, Fonksiyonel Tasarım, Enerji Tasarrufu Modu ve
Bina Uygulamaları

Life Is On

Schneider
Electric

HVAC



ATV212HU22N4



ATV212WU55N4



VW3A1101
Türkçe panel

Güç (kW)	Sürekli akım (A)	Geçici akım (A) 1 dakika	Boyutlar (mm) (G x Y x D)	Referans	Fiyat (EUR)
Trifaze 380 – 480V AC					
0,75	2,2	2,4	107 x 143 x 150	ATV212HU075N4	525,00
1,5	3,7	4	107 x 143 x 150	ATV212HU15N4	609,00
2,2	5,1	5,6	107 x 143 x 150	ATV212HU22N4	659,00
3	7,2	7,9	142 x 184 x 150	ATV212HU30N4	712,00
4	9,1	10	142 x 184 x 150	ATV212HU40N4	785,00
5,5	12	13,2	142 x 184 x 150	ATV212HU55N4	930,00
7,5	16	17,6	180 x 232 x 170	ATV212HU75N4	1.133,00
11	22,5	24,8	180 x 232 x 170	ATV212HD11N4	1.399,00
15	30,5	33,6	245 x 330 x 190	ATV212HD15N4	1.761,00
18,5	37	40,7	245 x 330 x 190	ATV212HD18N4	2.087,00
22	43,5	47,9	240 x 420 x 214	ATV212HD22N4	2.596,00
30	58,5	64,4	240 x 420 x 214	ATV212HD30N4	2.906,00
37	79	86,9	240 x 550 x 266	ATV212HD37N4	3.604,00
45	94	103,4	240 x 550 x 266	ATV212HD45N4	4.373,00
55	116	127,6	320 x 630 x 290	ATV212HD55N4	5.476,00
75	160	176	320 x 630 x 290	ATV212HD75N4	5.794,00

- Çalışma sıcaklığı: Kayıpsız -10... +50°C arası (60°C'ye kadar kayıplı),
- %120 bir dakika süresince aşırı moment kapasitesi
- Değişken tork kontrolü ve enerji tasarruf modu, açık çevrim asenkron motor vektör kontrol (SVC)
- Dahili Modbus, BACnet, Apogee FLN P1, Metasys N2 veya opsiyonel Lonworks haberleşme
- 3 dijital giriş 2 röle çıkışı, 2 analog giriş, 1 analog çıkış
- Grafik Türkçe kontrol paneli ile devreye alma imkanı
- Uygulamalara özel makrolar
- Yangında duman tahliyesi için zorlamalı çalışma
- HVAC sistemleri için damper kontrolü
- Maksimum 200 Hz çıkış frekansı
- 2kHz - 16kHz arası anahtarlama frekansı
- C-less teknolojisi ile ek filtreye ihtiyaç duymaksızın düşük harmonik çözümü %30 THDI
- CE direktiflerine tam uyumlu,
- Dahili A sınıfı EMC (RFI) filtre,
- IP21 koruma standart, IP55 versiyonları için Müşteri Destek Merkezi'ni arayınız. 444 30 30.
- Sertifikalar: CE, UL, CSA, C-Tick, NOM.

Altivar 212 için aksesuarlar

Aksesuar	Referans	Fiyat
PC'den konfigürasyon yazılımı	PCSoft	Ücretsiz
USB tipi PC programlama kablosu (USB → RJ45)	TCSCMNCAM3M002P	**
LonWorks haberleşme kartları	VW3A21212	183,00
Harici grafik Türkçe kontrol paneli	VW3A1101	211,00
RJ45 dişli / dişli adaptörü	VW3A1105	21,60

B sınıfı EMC filtre seçimi için Müşteri Destek Merkezi'ni arayınız. 444 30 30.

** İşaretili Referansların liste fiyatları için "ATV 320 Aksesuarlar" sayfasına bakınız.

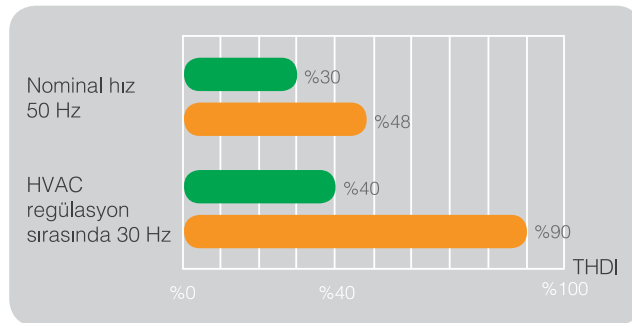

— Altivar 212 C-Less teknolojisi ile (standart ürünlerimiz)

— Diğer standart hız kontrol cihazları

Altistart Ailesi : 3 - 1200A / 0,37 - 900kW

Kırcı	Kompresör	Pompa	Fan	Konveyör												
<ul style="list-style-type: none"> • Aşırı tork • Yüksek anma akımı • Fren titreşimi 	<ul style="list-style-type: none"> • Tork kontrollü • Mekanik stresler • Basınç düşüşleri 	<ul style="list-style-type: none"> • Koç darbesi • Rotor koruma • Gerilim düşüşleri 	<ul style="list-style-type: none"> • Atalet • Düşük - / aşırı akım • Gevşek kayış 	<ul style="list-style-type: none"> • Tork • Sarsıntı • Sıkışma 												
<div style="display: flex; justify-content: space-around;"> <div style="background-color: #008000; color: white; padding: 5px; border-radius: 10px;">ATS01</div> <div style="background-color: #FF8C00; color: white; padding: 5px; border-radius: 10px;">ATS22</div> <div style="background-color: #0000FF; color: white; padding: 5px; border-radius: 10px;">ATS48</div> </div>																
<table border="1"> <thead> <tr> <th>Karakteristik</th> <th>Basit</th> <th>Standart</th> <th>Ağır şartlı</th> </tr> </thead> <tbody> <tr> <td>Hızlanma süresi</td> <td>< 5 sn</td> <td>< 30 sn</td> <td>> 30 sn</td> </tr> <tr> <td>Saatteki başlatma sayısı</td> <td>1 - 100</td> <td>1 - 6</td> <td>1 - 10</td> </tr> </tbody> </table>					Karakteristik	Basit	Standart	Ağır şartlı	Hızlanma süresi	< 5 sn	< 30 sn	> 30 sn	Saatteki başlatma sayısı	1 - 100	1 - 6	1 - 10
Karakteristik	Basit	Standart	Ağır şartlı													
Hızlanma süresi	< 5 sn	< 30 sn	> 30 sn													
Saatteki başlatma sayısı	1 - 100	1 - 6	1 - 10													

	ATS01	ATS22	ATS48
Besleme gerilimi	110Vac - 480Vac - 1 faz 110Vac - 480Vac - 3 faz 3A - 12A - 1 faz 6A - 32A - 3 faz	230Vac - 440Vac - 3 faz 208Vac - 575Vac - 3 faz 17 - 590A	230Vac - 415Vac - 3 faz 208Vac - 690Vac - 3 faz 17 - 1200A
Kontrol besleme gerilimi	24V AC/DC 110-240Vac	110 - 230Vac	110 - 230Vac
Güç aralığı (kW)	0.37 - 15	4 - 400	4 - 900
Haberleşme	Yok	Dahili Modbus	Dahili Modbus Opsiyonlar : Web-tabanlı Ethernet, FIPIO, Modbus Plus, Devicenet
Yazılım	Yok	SolMove	PowerSuite2, SolMove
Girişler Çıkışlar	3LI / 1LO 1 röle çıkışı	3LI / 1 AI (PTC probe) 2 röle çıkışı	4LI / 2LO / 1AI (PTC probe) / 1AO 3 röle çıkışı
Cihaz arayüzü	Manuel ayarlar & 2 LED'li indikatör	Açıklayıcı 4 durum LED'i (Hazır, Haberleşme, Çalışıyor & Hata) 4 basamaklı 7-segment display	3 basamaklı 7-segment display
Arayüz erişimi	Yok	Entegre veya uzak terminal	Entegre veya uzak terminal
Akim sınırlaması	Yok	%350 ICL	%500 ICL
Kontrollü başlatma kapasitesi	Yok	3,5 In ile 20s (sıcak durum, S4 95%)	4 In ile 25s (sıcak durum, S4 50%)
Motor ön ısıtma	Yok	Yok	Var
Multi motor parametre	Yok	2 farklı motor konfigürasyonu	2 farklı motor konfigürasyonu
Kaskat motor başlatma	Yok	Yok	Birden fazla motoru sıralı başlatma
Korunmalar	Yok	Tüm motor ve yolverici korumaları (faz sırası dahil)	Tüm motor ve yolverici korumaları (faz sırası dahil)
Başlatma-durdurma	Serbest duruş veya rampalı durdurma	Hızlanma ve yavaşlamada gerilim ve tork kontrolü	Benzersiz tork kontrol sistemi ile hızlanma ve yavaşlama

Standart ve ekipmanlardaki değişiklikler nedeniyle, yukarıda bahsedilen özelliklerde Schneider Electric'in değişiklik yapma hakkı mahfuzdur.

Seçim Kılavuzu

Referans*	In Amp.	Güç kW-1 faz	Güç kW-3 faz	Y (mm)	G (mm)	D (mm)	IP
ATS01N103	3	0.37	1.1	100	22.5	100.4	
ATS01N106	6	0.75	2.2	100	22.5	100.4	
ATS01N109	9	1.1	4	100	22.5	100.4	
ATS01N112	12	1.5	5.5	124	45	130.7	IP20
ATS01N125	25	2.2	7.5	124	45	130.7	IP20
ATS01N206	6	-	2.2	-	-	-	-
ATS01N209	9	-	4	-	-	-	-
ATS01N212	12	-	5.5	-	-	-	-
ATS01N222	22	-	7.5	154	45	130.7	IP20
ATS01N232	32	-	15	154	45	130.7	IP20

Kolay ve becerikli



Basit montaj



Minimum boyut



Kompakt

Dahili by-pass ve akıllı tork kontrol

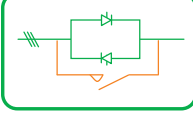

Artan işletme ömrü



Montaj alanından %50 azalma



Zaman ve maliyetten tasarruf

3 faz kontrollü

Yenilikçi tork kontrol sistemi



Patentli tork kontrolü ile maksimum konfor



Tüm uygulamaları için sağlam tasarım

Esnek

* İlgili uygulamaya için doğru referans seçimi konusunda Schneider Electric kataloglarına başvurunuz.

Yumuşak Yolvericiler

Altistart 01

0,37 - 15 kW, Gerilim Kontrollü
Sade Tasarım, By-pass Kontaklı, Potansiyometreli Kontrol

Life Is On

Schneider
Electric



ATS01N212QN

Güç (kW) Trifaze 400V	Anma akımı (A)	Güç (kW) Trifaze 230V	Referans	Fiyat (TL)
--------------------------	-------------------	--------------------------	----------	---------------

0.37 - 5.5 kW motorlar için yumuşak yolvericiler

1.1	3	0,37 / 0,55	ATS01N103FT	1.154,00
2.2	6	0,75 / 1,1	ATS01N106FT	1.251,00
4	9	1,5	ATS01N109FT	1.311,00
5.5	12	2,2	ATS01N112FT	1.482,00
7,5 / 9 / 11	25	3 / 4 / 5,5	ATS01N125FT	1.976,00

- 1 Faz kontrol (İki faz sürekli gerilim altındadır) Giriş kontaktörü kullanılmamıştır.

1.5 - 15 kW motorlar için yumuşak yol verme ve durdurma üniteleri

1.5 / 2.2	6	ATS01N206QN	1.540,00
4	9	ATS01N209QN	1.627,00
5,5	12	ATS01N212QN	1.837,00
7.5 / 11	22	ATS01N222QN	2.286,00
15	32	ATS01N232QN	2.877,00

- 2 faz kontrol (Bir faz sürekli gerilim altındadır), Giriş kontaktörü kullanılmamıştır.
- Dahili potansiyometre ile ayarlanabilir gerilim rampası,
- By-pass kontağı.

Yumuşak Yolvericiler

Altistart 22

4 - 400 kW, Moment Kontrollü ⁽¹⁾

Fonksiyonel Tasarım, AC-1 Kategori By-pass Kontaktörlü, Gelişmiş Dijital Kontrol

Motor anma gücü 400V (kW)	Anma akımı (A)	Motor anma gücü 400V (kW)	Anma akımı (A)	Boyutlar (mm) (G x Y x D)	Referans ⁽²⁾	Fiyat (TL)
------------------------------	-------------------	------------------------------	-------------------	------------------------------	-------------------------	---------------

Direkt bağlantı	Delta bağlantı ⁽³⁾					
7,5	14,8	11	25	130 x 169 x 265	ATS22D17Q	6.208,00
15	28,5	22	48	130 x 169 x 265	ATS22D32Q	6.826,00
22	42	45	70	130 x 169 x 265	ATS22D47Q	7.260,00
30	57	55	93	145 x 207 x 295	ATS22D62Q	8.889,00
37	69	55	112	145 x 207 x 295	ATS22D75Q	9.634,00
45	81	75	132	145 x 207 x 295	ATS22D88Q	10.196,00
55	100	90	165	150 x 229 x 356	ATS22C11Q	15.252,00
75	131	110	210	150 x 229 x 356	ATS22C14Q	18.221,00
90	162	132	255	150 x 229 x 356	ATS22C17Q	23.331,00
110	195	160	315	206 x 299 x 425	ATS22C21Q	28.585,00
132	233	220	375	206 x 299 x 425	ATS22C25Q	29.892,00
160	285	250	480	206 x 299 x 425	ATS22C32Q	37.641,00
220	388	315	615	206 x 299 x 425	ATS22C41Q	47.804,00
250	437	355	720	304 x 340 x 455	ATS22C48Q	54.421,00
315	560	400	885	304 x 340 x 455	ATS22C59Q	65.754,00

- Çalışma sıcaklığı: Kayıpsız -10... +40°C aras (50°C'ye kadar kayıplı),
- 3 faz kontrol
- Moment kontrol: ayarlanabilir gerilim veya tork rampası
- Dahili Modbus haberleşme
- 4 dijital giriş, 2 röle çıkışı, 1 analog giriş (PTC girişi olarak konfigüre edilebilir)
- Dahili by-pass kontaktörü
- Standart uygulamalarda class 30'a kadar koruma
- CE direktiflerine tam uyumlu,
- Sertifikalar: IEC/EN 60947-4-2, class A EMC, CE, UL, CSA, C-Tick, GOST, CCC
- Motor delta bağlantı imkanı
- Termal motor koruma

Aksesuarlar

USB tipi PC programlama kablosu (USB → RJ45)	TCSMCNAM3M002P	**
Uzağa taşınabilir display modülü	VW3G22101	633,00
Uzağa taşınabilir display kablosu (1 m)	VW3A1104R10	**

Modbus bağlantı aksesuarları için "ATV 320 Aksesuarlar" sayfasına bakınız

⁽¹⁾ Motorda doğrusal yol vermeyi sağlayan Schneider Electric patentli çözüm. Ayrıntılı bilgi için lütfen 444 30 30 Müşteri Destek Merkezi'ni arayınız.

⁽²⁾ Belirtilen referanslar fan, pompa, konveyör gibi standart uygulamalara göre seçilmiştir. Kırıcı, karıştırıcı gibi ağır şartlı uygulamalar için bir üst güçte referans seçiniz. Ayrıntılı bilgi için lütfen 444 30 30 Müşteri Destek Merkezi'ni arayınız.

⁽³⁾ Delta bağlantı ile ilgili daha fazla bilgi için lütfen 444 30 30 Müşteri Destek Merkezi'ni arayınız.

** İşaretili Referansların liste fiyatları için "ATV320 Aksesuarlar" sayfasına bakınız.



VW3G22101

Yumuşak Yolvericiler

Altistart 48

4 - 900 kW, Moment Kontrollü ⁽¹⁾

Profesyonel Tasarım, By-pass Kontaklı, Gelişmiş Dijital Kontrol

Life Is On

Schneider
Electric



ATS48D17Q



WV3G48101

Motor anma gücü 400V (kW)	Anma akımı (A)	Motor anma gücü 400V (kW)	Anma akımı (A)	Boyutlar (mm) (G x Y x D)	Referans ⁽²⁾	Fiyat (TL)
Direkt bağlantı		Delta bağlantı ⁽³⁾				
7,5	17	15	29	160 x 275 x 190	ATS48D17Q	7.564,00
11	22	18,5	38	160 x 275 x 190	ATS48D22Q	8.175,00
15	32	22	55	160 x 275 x 190	ATS48D32Q	8.742,00
18,5	38	30	66	160 x 275 x 190	ATS48D38Q	9.656,00
22	47	45	81	160 x 275 x 190	ATS48D47Q	10.221,00
30	62	55	107	190 x 290 x 235	ATS48D62Q	11.709,00
37	75	55	130	190 x 290 x 235	ATS48D75Q	12.275,00
45	88	75	152	190 x 290 x 235	ATS48D88Q	14.984,00
55	110	90	191	190 x 290 x 235	ATS48C11Q	17.444,00
75	140	110	242	200 x 340 x 265	ATS48C14Q	21.537,00
90	170	132	294	200 x 340 x 265	ATS48C17Q	26.448,00
110	210	160	364	320 x 380 x 265	ATS48C21Q	29.726,00
132	250	220	433	320 x 380 x 265	ATS48C25Q	31.923,00
160	320	250	554	320 x 380 x 265	ATS48C32Q	40.061,00
220	410	315	710	400 x 670 x 300	ATS48C41Q	48.501,00
250	480	355	831	400 x 670 x 300	ATS48C48Q	57.257,00
315	590	400	1022	400 x 670 x 300	ATS48C59Q	66.525,00
355	660	500	1143	400 x 670 x 300	ATS48C66Q	75.783,00
400	790	630	1368	770 x 890 x 315	ATS48C79Q	99.027,00
500	1000	710	1732	770 x 890 x 315	ATS48M10Q	108.605,00
630	1200	-	-	770 x 890 x 315	ATS48M12Q	115.545,00

- Çalışma sıcaklığı: Kayıpsız -10... +40°C arası (60°C'ye kadar kayıplı),
- 3 faz kontrol
- Moment kontrol: ayarlanabilir gerilim veya tork rampası
- Dahili Modbus haberleşme, opsiyonel DeviceNet, Profibus, Ethernet, Fipio
- 4 dijital giriş, 2 röle çıkışı, 1 analog giriş (PTC girişi olarak konfigüre edilebilir), 1 analog çıkış
- Standart uygulamalarda class 10, ağır şartı uygulamalarda class 20 ve 30 koruma
- CE direktiflerine tam uyumlu,
- Sertifikalar: CE, UL, CSA, DNV, C-Tick, GÖST, CCC, NOM 117, SEPRO, TCF, IEC/EN 60947-4-2, class A EMC,
- Motor delta bağlantı imkanı
- Bypass kontaktörü harici olarak eklenmelidir
- Termal motor koruma

Aksesuarlar

USB tipi PC programlama kablosu (USB → RJ45)	TCSMCNAM3M002P	**
Uzağa taşınabilir display modülü	WV3G48101	1.592,00

Modbus bağlantı aksesuarları

Modbus dağıtım kutusu (opsiyonel) 10 adet RJ45 konektör ve 1 adet vidalı terminal	LU9GC3	*
1 m Modbus seri bağlantı kablosu iki ucu RJ45 konektörlü	WV3A8306R10	***
3 m Modbus seri bağlantı kablosu iki ucu RJ45 konektörlü	WV3A8306R30	***
Modbus T - bağlantı aparatı (entegre 0,3 m kablolu)	WV3A8306TF03	***
Modbus T - bağlantı aparatı (entegre 1 m kablolu)	WV3A8306TF10	***
Hat sonlandırma R= 120 Ohm C = 1 nf	WV3A8306RC	***
Hat sonlandırma R= 150 Ohm	WV3A8306R	***

⁽¹⁾ Motorda doğrusal yolvermeyi sağlayan Schneider Electric patentli çözüm. Ayrıntılı bilgi için lütfen 444 30 30 Müşteri Destek Merkezi'ni arayınız.

⁽²⁾ Belirtilen referanslar fan, pompa, konveyör gibi standart uygulamalara göre seçilmiştir. Kırıcı, kanştırıcı gibi ağır şartlı uygulamalar için bir üst güçte referans seçiniz. Ayrıntılı bilgi için lütfen 444 30 30 Müşteri Destek Merkezi'ni arayınız.

⁽³⁾ Delta bağlantı ile ilgili daha fazla bilgi için lütfen 444 30 30 Müşteri Destek Merkezi'ni arayınız.

* LU9GC3 referanslı ürünün liste fiyatını öğrenmek için 444 30 30 Müşteri Destek Merkezi'ni arayınız.

** Liste fiyatları için "ATV320 Aksesuarlar" sayfasına bakınız.

*** Liste fiyatları için "ATV12" sayfasına bakınız.

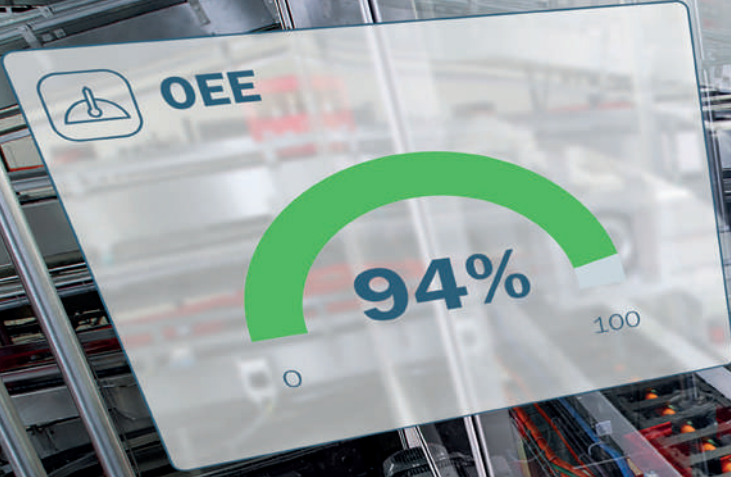

EcoStruxure™ Machine Advisor

Makine üreticileri için dijital hizmet platformu

EcoStruxure™ Machine Advisor, makinelere uzaktan erişim sağlayan dijital, bulut tabanlı bir hizmet platformudur. Bu platformla makine üreticileri, dünyanın herhangi bir yerindeki herhangi bir kurulu makine için makine operatörlerine yeni hizmetler sağlayabilir.

- Makine üreticilerinin makinenin kullanım ömrü boyunca tüm verilerini yönetebileceği bulut tabanlı tek bir platform
- Makinelerin geliştirilmesi için işletim verileri
- Dünyanın her yerinden makine performansını izleme avantajı



Modicon transformatörler ve Doğru akım güç kaynakları

Life Is On

Schneider
Electric



ABT7ESM...B



ABL6TS...B

Tip	Anma gücü (VA)	Referans	Fiyat (TL)
Ekonomik seri			
230 V AC giriş, 24 V AC çıkış	40	ABT7ESM004B	434,00
-20...+40°C çalışma sıcaklığı	63	ABT7ESM006B	498,00
	100	ABT7ESM010B	529,00
	160	ABT7ESM016B	725,00
	250	ABT7ESM025B	945,00
	320	ABT7ESM032B	1.142,00
	400	ABT7ESM040B	1.291,00
Optimum			
230/400 V AC giriş, 24 V AC çıkış	25	ABL6TS02B	576,00
-20...+50°C çalışma sıcaklığı	40	ABL6TS04B	625,00
	63	ABL6TS06B	677,00
	100	ABL6TS10B	725,00
	160	ABL6TS16B	912,00
	250	ABL6TS25B	1.191,00
	400	ABL6TS40B	1.701,00
	630	ABL6TS63B	2.215,00
	1000	ABL6TS100B	3.423,00
230-400 V AC giriş/230 V AC çıkış	400	ABL6TS40U	1.857,00
	630	ABL6TS63U	2.377,00
	1000	ABL6TS100U	3.271,00

Not: 12 V, 115 V veya 230 V AC çıkış gerilimleri ve sekonderi çift sargılı modellerimiz için 444 30 30 Müşteri Destek Merkezi'ni arayınız.

Doğrultuculu filtreli doğru akım güç kaynakları



ABL8FEQ24...B

Tip	Çıkış akımı (A)	Referans	Fiyat (EUR)
Monofaze			
230/400 V AC 1~giriş, 24 V DC çıkış, -20...+60°C çalışma sıcaklığı	2	ABL8FEQ24020	160,00
	4	ABL8FEQ24040	200,00
	6	ABL8FEQ24060	228,00
	10	ABL8FEQ24100	304,00
Trifaze			
400 V AC 3~giriş, 24 V DC çıkış, -20...+55°C çalışma sıcaklığı	10	ABL8TEQ24100	500,00
	20	ABL8TEQ24200	638,00
	30	ABL8TEQ24300	892,00

Tip	Çıkış voltajı (VDC)	Çıkış akımı (A)	Referans	Fiyat (EUR)
-----	---------------------	-----------------	----------	-------------

Modüler seri

100...240 V AC 1~giriş, -25...+70°C çalışma sıcaklığı	5	3,6	ABLM1A05036	85,00
Direkt Montaj ya DIN Rayı Montajı	12	1	ABLM1A12010	55,00
	12	2,1	ABLM1A12021	75,00
	12	4,2	ABLM1A12042	100,00
	24	0,4	ABLM1A24004	45,00
	24	0,6	ABLM1A24006	60,00
	24	1,2	ABLM1A24012	72,00
	24	2,5	ABLM1A24025	97,00



ABLM1A24012

Optimum seri

100...240 V AC 1~giriş veya 140...340V DC, -20...+70°C çalışma sıcaklığı	12	6,2	ABLS1A12062	125,00
DIN Rayı Montajı	12	10	ABLS1A12100	145,00
	24	2,1	ABLS1A24021	100,00
	24	3,1	ABLS1A24031	115,00
	24	5	ABLS1A24050	140,00
	24	10	ABLS1A24100	200,00
	24	20	ABLS1A24200	330,00
	48	2,5	ABLS1A48025	145,00



ABLS1A24200

Universal seri

Monofaze

100...120V AC veya 200...500V AC 1~giriş, 24 V DC çıkış, -25...+50°C çalışma sıcaklığı,	24	3	ABL8RPS24030	176,00
DIN Rayı Montajı	24	5	ABL8RPS24050	190,00
	24	10	ABL8RPS24100	296,00
	24	20	ABL8RPM24200*	401,00



ABL8RPS24100

Trifaze

380...500 V AC 3~giriş, 24 V DC çıkış, -25...+50°C çalışma sıcaklığı,	24	20	ABL8WPS24200	377,00
DIN Rayı Montajı	24	40	ABL8WPS24400	495,00

Universal seri aksesuarları

100 msn'ye kadar kısa kesintiler için - 40 amper	ABL8BUF24400	307,00
Uzun şebeke kesintileri için - 20 amper	ABL8BBU24200	333,00
Uzun şebeke kesintileri için - 40 amper	ABL8BBU24400	448,00
Akü, 3,2 amper /saat	ABL8BPK24A03	260,00
Yedekli çalışma modülü	ABL8RED24400	166,00



ABL8BBU24400

* ABL8RPM24200 için giriş gerilim seviyesi 100...120 V AC veya 200...240 V AC'dir.

Tip	Çalışma gerilimi	Referans	Fiyat (TL)	Minimum sip. adedi
-----	------------------	----------	------------	--------------------

Arabirim Röleleri (RSB)

1 kutuplu enversör kontak, 12A termik akım (5 röle bacağı)

	24 V DC	RSB1A120BD	30,90	10
	24 V AC	RSB1A120B7	43,70	10
	230 V AC	RSB1A120P7	63,40	10

1 kutuplu enversör kontak, 16 A termik akım (8 röle bacağı)

	12 V DC	RSB1A160JD	32,60	10
	24 V DC	RSB1A160BD	32,60	10
	24 V AC	RSB1A160B7	46,70	10
	230 V AC	RSB1A160P7	67,90	10

2 kutuplu enversör kontak, 8 A termik akım (8 röle bacağı)

	12 V DC	RSB2A080JD	36,20	10
	24 V DC	RSB2A080BD	36,20	10
	24 V AC	RSB2A080B7	56,40	10
	230 V AC	RSB2A080P7	70,70	10

Arabirim Röleleri (RXG)

1 kutuplu enversör kontak, 10A termik akım

LED'li, test butonlu

	24 V AC	RXG12B7	106,60	10
	24 V DC	RXG12BD	89,10	10
	230 V AC	RXG12P7	106,60	10

LED'siz, test butonsuz

	24 V DC	RXG15BD	75,60	10
	230 V AC	RXG15P7	89,10	10

2 kutuplu enversör kontak, 5A termik akım

LED'li, test butonlu

	24 V AC	RXG22B7	110,20	10
	24 V DC	RXG22BD	96,20	10
	230 V AC	RXG22P7	110,20	10

LED'siz, test butonsuz

	24 V AC	RXG25B7	97,50	10
	24 V DC	RXG25BD	82,30	10
	230 V AC	RXG25P7	97,50	10

Minyatür Röleler (RXM)

2 kutuplu enversör kontak, 12A termik akım

	24 V DC	RXM2AB1BD	67,00	10
	24 V AC	RXM2AB1B7	69,50	10
	230 V AC	RXM2AB1P7	74,80	10

3 kutuplu enversör kontak, 10A termik akım

	24 V DC	RXM3AB1BD	73,90	10
	24 V AC	RXM3AB1B7	77,30	10
	230 V AC	RXM3AB1P7	79,70	10
	110 V DC	RXM3AB1FD	109,20	10

4 kutuplu enversör kontak, 6A termik akım

	24 V DC	RXM4AB1BD	76,40	10
	24 V AC	RXM4AB1B7	78,50	10
	230 V AC	RXM4AB1P7	83,50	10
LED'li	24 V DC	RXM4AB2BD	103,70	10
	48 V AC	RXM4AB1E7	111,80	10
	120 V AC	RXM4AB1F7	111,80	10
	110 V DC	RXM4AB1FD	111,80	10

LED'li, yassı pin girişli ve farklı gerilim seviyelerindeki (12, 24, 48, 60, 110, 125, 220 V DC & 24, 48, 120, 230 V AC) alternatifler için 444 30 30 Müşteri Destek Merkezi'ni arayınız.



RSB



RXG12B7



RXM4AB

Harmony Soketli Röleler

RXM, RUM, RPM, RSL Röleler



RXM*LB

Tip	Çalışma gerilimi	Referans	Fiyat (TL)	Minimum sip. adedi
-----	------------------	----------	------------	--------------------

Minyatür Röleler (RXM) L Serisi

2 kutuplu enversör kontak, 5A termik akım

	24 V DC	RXM2LB1BD	56,00	10
	24 V AC	RXM2LB1B7	56,00	10
	230 V AC	RXM2LB1P7	56,00	10
LED'li	24 V DC	RXM2LB2BD	59,20	10
	24 V AC	RXM2LB2B7	59,20	10
	230 V AC	RXM2LB2P7	59,20	10

4 kutuplu enversör kontak, 3A termik akım

	24 V DC	RXM4LB1BD	64,20	10
	24 V AC	RXM4LB1B7	64,20	10
	230 V AC	RXM4LB1P7	64,20	10
LED'li	24 V DC	RXM4LB2BD	68,00	10
	24 V AC	RXM4LB2B7	68,00	10
	230 V AC	RXM4LB2P7	68,00	10

Tip	Çalışma gerilimi	Referans	Fiyat (TL)	Minimum sip. adedi
-----	------------------	----------	------------	--------------------

Üniversal Röleler (RUM)

2 kutuplu enversör kontak, 10A termik akım, silindirik pin girişi

	24 V DC	RUMC21BD	122,90	10
	24 V AC	RUMC21B7	124,70	10
	230 V AC	RUMC21P7	133,20	10

3 kutuplu enversör kontak, 10A termik akım, silindirik pin girişi

	24 V DC	RUMC31BD	130,60	10
	24 V AC	RUMC31B7	134,70	10
	230 V AC	RUMC31P7	145,20	10
	48 V DC	RUMC31ED	196,00	10

Güç rölesi (RPM)

1 kutuplu enversör kontak, 15A termik akım

	24 V DC	RPM11BD	79,50	10
	24 V AC	RPM11B7	83,50	10
	230 V AC	RPM11P7	86,00	10

2 kutuplu enversör kontak, 15A termik akım

	24 V DC	RPM21BD	102,70	10
	24 V AC	RPM21B7	105,10	10
	230 V AC	RPM21P7	110,00	10

Slim röleler (RSL)

1 K/A kontak, 6A termik akım dahili LED ve koruma devreli

	12 V AC/DC	RSL1PVJU	155,00	10
	24 V AC/DC	RSL1PVBU	162,00	10
	115 V AC/DC	RSL1PVFU	199,00	10
	230 V AC/DC	RSL1PVPU	199,00	10



RPM••••



RSL1PV•U

Harmony Soketli Röleler

Soketler ve aksesuarları



RXM soket



RUM soket

Tanım	Referans	Fiyat (TL)	Minimum sip. adedi
Soketler			
RSB röle soketi 8 bacaklı	RSZE1S48M	54,30	10
RSB röle soketi 5 bacaklı	RSZE1S35M	54,30	10
YENİ RSB röle soketi - hızlı bağlantı - 5 bacaklı	RSZE05P	61,80	10
YENİ RSB röle soketi - hızlı bağlantı - 8 bacaklı	RSZE08P	64,00	10
RXM 2 ve 4 kutup röle soketi	RXZE2M114M	54,30	10
RXM 3 kutup röle soketi	RXZE2S111M	54,30	10
RXM L Serisi 2 kutuplu röle soketi	RXZE1M2C	26,20	10
RXM L Serisi 4 kutuplu röle soketi	RXZE1M4C	41,30	10
RUM 2 kutuplu röle soketi 8 pin	RUZC2M	54,30	10
RUM 3 kutuplu röle soketi 11 pin	RUZC3M	54,30	10
RPM 1 kutup röle soketi	RPZF1	54,30	10
RPM 2 kutup röle soketi	RPZF2	54,30	10
RXG 1 kutup röle soketi	RGZE1S35M	43,60	10
RXG 2 kutup röle soketi	RGZE1S48M	48,60	10
YENİ RXG röle soketi - hızlı bağlantı - 5 bacaklı	RGZE05P	54,30	10
YENİ RXG röle soketi - hızlı bağlantı - 8 bacaklı	RGZE08P	60,80	10
Aksesuarlar			
RPM 1 kutup röle soketi metal kelepçe	RPZR235	12,10	20
RPM (RPZF1 & RPZF2) ve RXM soket diyot 6...250 VDC	RXM040W	22,40	20
RUM metal kelepçe	RUZC200	12,10	10
RXM metal kelepçe	RXZ400	8,00	10
RXM plastik kelepçe	RXZR335	7,50	10
RSB plastik kelepçe	RSZR215	7,50	10
RSB ve RSL diyot + led 6...24 VDC	RZM031RB	35,80	10
RSB varistor + led 110...230VAC	RZM021FP	54,30	10
RXM varistor 110...240VAC	RXM021FP	30,50	10
RSB röle soketleri için boş etiket	RSZL300	4,10	10
RXM röle soketleri için boş etiket	RXZL420	4,10	10

LED'li, yassı pin girişli ve farklı gerilim seviyelerindeki (12, 24, 48, 60, 110, 125, 220 V DC & 24, 48, 120, 230 V AC) alternatifler için Müşteri Destek Merkezi'ni arayınız. 444 30 30.

Harmony Solid State Röleler

Kontrol gerilimi	Çıkış gerilimi	Çıkış akımı (A)	Referans	Fiyat (TL)
------------------	----------------	-----------------	----------	------------

Pano montajlı solid state röleler

LED'li, parmak koruma fonksiyonlu, sıfır gerilimde anahtarlama

3...32 VDC	24...300 VAC	25	SSP1A125BDT	539,00
3...32 VDC	24...300 VAC	50	SSP1A150BDT	575,00
4...32 VDC	48...660 VAC	75	SSP1A475BDT	704,00
90...280 VAC	24...300 VAC	25	SSP1A125M7T	598,00
90...280 VAC	24...300 VAC	50	SSP1A150M7T	698,00
90...280 VAC	48...660 VAC	75	SSP1A475M7T	770,00

Ray montajlı solid state röleler

LED'li, parmak koruma fonksiyonlu, sıfır gerilimde anahtarlama

4...32 VDC	24...280 VAC	12	SSM1A112BD	598,00
YENİ 4...32 VDC	48...600 VAC	20	SSD1A320BDC1	925,00
YENİ 4...32 VDC	48...600 VAC	35	SSD1A335BDC1	1.100,00
200...265 VAC	24...280 VAC	12	SSM1A112P7	663,00
YENİ 90...280 VAC	48...600 VAC	20	SSD1A320M7C1	1.100,00
YENİ 90...280 VAC	48...600 VAC	35	SSD1A335M7C1	1.183,00



SSP1A125BDT



SSM1A112BD



RE17 zaman rölesi



RE22R1QCMU



RE48 zaman rölesi

Tip	Besleme	Zaman aralığı	Çıkış	Çıkış akımı (A)	Referans	Fiyat (TL)
-----	---------	---------------	-------	-----------------	----------	------------

RE17 ray montajlı 17,5 mm genişliğinde LED'siz zaman röleleri

Bırakmada gecikme	24...240 V AC	1 sn - 100 s	1 solid state	0,7	RE17LCBM	524,00
Çekmede gecikme	24...240 V AC/DC	1 sn - 100 s	1 solid state	0,7	RE17LAMW	524,00
Çekmede gecikme	24V DC, 24...240V AC	1 sn - 100 s	1K/A röle	8	RE17RAMU	424,00
Çok fonksiyonlu ⁽¹⁾	24V DC, 24...240V AC	1 sn - 10 s	1K/A röle	8	RE17RMEMU	542,00
Çok fonksiyonlu ⁽²⁾	24V DC, 24...240V AC	1 sn - 100 s	1K/A röle	8	RE17RMMU	614,00

⁽¹⁾ Çekmede gecikme, bırakmada gecikme, ilk enerjilendirmede darbe fonksiyonu, kontrol komutuyla darbe fonksiyonu, kare dalga flaşör.

⁽²⁾ (1)'deki tüm fonksiyonlara ek olarak çekmede ve bırakmada darbe fonksiyonu.

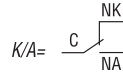

RE22 22,5 mm genişliğinde LED'li zaman röleleri

Yıldız / Üçgen ⁽³⁾	24V DC, 24...240V AC	0,05 sn...300 sn	1K/A röle	8	RE22-R1QCMU	546,00
Çok fonksiyonlu ⁽⁵⁾	24...240V AC/DC	0,05 sn...300 s	1K/A röle	8	RE22-R1MYMR	807,00
On/Off süresi ayarlanabilir flaşör	24...240V AC/DC	0,05 sn...300 s	1K/A röle	8	RE22-R1MLMR	807,00

RE48 pano montajlı 48x48 mm LED'li zaman röleleri

24... 240 V AC / DC besleme	Pin					
Çok fonksiyonlu ⁽⁴⁾	8	0,02 sn - 300 s	2 K/A röle	5	RE48AMH13MW	989,00
Çok fonksiyonlu ⁽⁵⁾	11	0,02 sn - 300 s	2 K/A röle	5	RE48AML12MW	989,00
Çekmede gecikme	8	0,02 sn - 300 s	2 K/A röle	5	RE48ATM12MW	989,00
On/Off süresi ayarlanabilir flaşör	11	0,02 sn - 300 s	2 K/A röle	5	RE48ACV12MW	1.153,00
Soket	11				RE48ASOC11AR	181,00
Soket	8				RUZC2M	54,30

⁽³⁾ Minimum 10'lu paket olarak sipariş edilir.

⁽⁴⁾ Çekmede gecikme ve darbe fonksiyonu.

⁽⁵⁾ Çekme gecikme, bırakmada gecikme, darbe fonksiyonu ve kare dalga flaşör.

Sıcaklık Kontrol Röleleri

Besleme Gerilimi	Çıkış ⁽¹⁾	Çıkış ⁽²⁾	Alarm	Modbus	Referans	Fiyat (TL)
------------------	----------------------	----------------------	-------	--------	----------	------------

48X48 , Universal giriş (4-20mA, 0-10 VDC, Thermocouple, PT100)

110/240 V AC	Röle		1	-	RTC48PUN1RNHU	1.168,00
110/240 V AC	Röle		1	Var	RTC48PUNCRNHU	1.575,00
110/240 V AC	SSR		1	-	RTC48PUN1SNHU	1.168,00
110/240 V AC	SSR		1	Var	RTC48PUNCSNHU	1.575,00
110/240 V AC	Röle	Röle	1	-	RTC48PUN1RRHU	1.168,00
110/240 V AC	Röle		2	-	RTC48PUN2RNHU	1.168,00

24 V AC/DC	Röle		1	-	RTC48PUN1RNLU	1.168,00
24 V AC/DC	SSR		1	-	RTC48PUN1SNLU	1.168,00
24 V AC/DC	Röle	Röle	1	-	RTC48PUN1RRLU	1.168,00
24 V AC/DC	Röle	SSR	1	-	RTC48PUN1RSLU	1.168,00
24 V AC/DC	Röle		2	-	RTC48PUN2RNLU	1.168,00



RTC48

Harmony Ölçü ve Kontrol Röleleri

RM17, 17 mm genişlik

RM22, 22.5mm genişlik

RM35, 35 mm genişlik

Life Is On

Schneider
Electric



RM35TF30



RM17JC00MW



RM22TG20

Tip	Gecikme (sn)	Çıkış kontağı	Referans	Fiyat (TL)
Faz kaybı - faz sırası (faz koruma rölesi)	-	1 K/A	RM17TG00	883,00
Faz kaybı - faz sırası (faz koruma rölesi)	-	2 K/A	RM17TG20	934,00
Faz kaybı - faz sırası - faz dengesi	0,1... 10s	1 K/A	RM17TA00	1.150,00
Faz kaybı - faz sırası (faz koruma rölesi)	-	2 K/A	RM22TG20	546,00
Faz kaybı - faz sırası - Aşırı / Düşük gerilim	0,1...30 s	2 K/A	RM22TR33	671,00
Aşırı veya düşük gerilim 1...100 V	0,1...30 s	2 K/A	RM22UA32MR	891,00
Aşırı veya düşük gerilim 15...500 V	0,1...30 s	2 K/A	RM22UA33MR	891,00
Dolu veya boş (sıvı seviye rölesi)	0,1...30 s	2 K/A	RM22LA32MR	876,00
Faz kaybı - faz sırası - PTC ile koruma	-	2 K/A	RM35TM50MW	1.302,00
Faz kaybı - faz sırası - faz dengesi - Aşırı / Düşük gerilim	0,1... 10s	2 K/A	RM35TF30	1.733,00
Aşırı veya düşük gerilim 0,05..5 V	0,3... 30s	2 K/A	RM35UA11MW	1.488,00
Aşırı veya düşük gerilim 1...100 V	0,3... 30s	2 K/A	RM35UA12MW	1.488,00
Aşırı veya düşük gerilim 15...600 V	0,3... 30s	2 K/A	RM35UA13MW	1.488,00
Aşırı akım entegre toroid ile 2...20 A	-	1 K/A	RM17JC00MW	1.488,00
Aşırı veya düşük akım 0,3..1,5 A 1..5 A 3..15 A	0,3... 30s	2 K/A	RM35JA32MW	1.646,00
Aşırı ve düşük frekans	0,1... 10s	2 K/A	RM35HZ21FM	1.042,00
Dolu veya boş (sıvı seviye rölesi)	0,1... 5s	2 K/A	RM35LM33MW	902,00
Sıvı seviye probu (iletken sıvı seviye kontrolü için)			LA9RM201	695,00
Aşırı veya düşük hız	0,6... 60s	1 K/A	RM35S0MW	1.050,00
Düşük ve yüksek sıcaklık - faz kaybı - faz sırası (asansör)	1... 10s	2 K/A	RM35ATW5MW	1.192,00
Aşırı ve düşük akım - faz kaybı - faz sırası (pompa)	0,1... 10s	1 K/A	RM35BA10	1.192,00

Tesisinizi Cebinize Sığdırıyoruz!

Vijeo Design'Air

Tesisinizi dünyanın her yerinden akıllı cep telefonu ve tablet üzerinden izleyip kontrol edebilirsiniz.

Her yerden ve çok kolay;

Aynı kablosuz ağda veya GSM ağında bulunan, Ethernetli bir Magelis operatör paneli ve Vijeo Design'Air yazılımı yüklü cep telefonunuz, dünyanın her yerinden tesisinize erişim (izleme ve kontrol) için yeterlidir.

App Store & Google Play;

Vijeo Design'Air yazılımını, IOS tabanlı cihazlar için AppStore'dan, Android tabanlı cihazlar için ise GooglePlay'den kolayca indirebilirsiniz..

Mobilite;

Ofiste çalışan teknik personel sistemi uzaktan izleyebilir, toplantı esnasında sistemle ilgili sunum yapabilir, fuar alanında uygulamanızı veya tesisinizi göstermek isterseniz Vijeo Design'Air size çözüm olur.

Tip	Dönüştürülebilir ⁽¹⁾ giriş	Gerçek zaman saati	Referans	Fiyat (TL)
-----	--	-----------------------	----------	---------------

Kompakt, genişleyemez

12 V DC besleme gerilimi

8 giriş / 4 çıkış, röle	4	Var	SR2B121JD	1.969,00
12 giriş / 8 çıkış, röle	6	Var	SR2B201JD	2.568,00

24 V DC besleme gerilimi

6 giriş / 4 çıkış, röle ⁽²⁾	0	Yok	SR2A101BD	1.896,00
8 giriş / 4 çıkış, röle	4	Var	SR2B121BD	1.941,00
12 giriş / 8 çıkış, röle ⁽²⁾	2	Yok	SR2A201BD	2.496,00
12 giriş / 8 çıkış, röle	6	Var	SR2B201BD	2.885,00

24 V AC besleme gerilimi

8 giriş / 4 çıkış, röle	0	Var	SR2B121B	2.063,00
12 giriş / 8 çıkış, röle	0	Var	SR2B201B	2.693,00

100...240 V AC besleme gerilimi

6 giriş / 4 çıkış, röle ⁽²⁾	0	Yok	SR2A101FU	1.941,00
8 giriş / 4 çıkış, röle	0	Var	SR2B121FU	1.992,00
12 giriş / 8 çıkış, röle ⁽²⁾	0	Yok	SR2A201FU	2.551,00
12 giriş / 8 çıkış, röle	0	Var	SR2B201FU	2.906,00

Modüler, genişleyebilir

24 V DC besleme gerilimi

6 giriş / 4 çıkış, röle	4	Var	SR3B101BD	2.161,00
6 giriş / 4 çıkış, transistör	4	Var	SR3B102BD	2.063,00
16 giriş / 10 çıkış, röle	6	Var	SR3B261BD	3.075,00
16 giriş / 10 çıkış, transistör	6	Var	SR3B262BD	3.031,00

100...240 V AC besleme gerilimi

6 giriş / 4 çıkış, röle	0	Var	SR3B101FU	2.258,00
16 giriş / 10 çıkış, röle	0	Var	SR3B261FU	3.148,00

G/Ç genişletme modülleri

24 V DC genişletme modülleri (SR3B...BD serisi için)

2 analog giriş / 2 analog çıkış ► 1. giriş 0-10V / 0-20 mA, 2. giriş 0-10V / 0-20 mA veya PT100), Çıkışlar 0-10V			SR3XT43BD	2.182,00
4 giriş / 2 çıkış, röle			SR3XT61BD	808,00
6 giriş / 4 çıkış, röle			SR3XT101BD	977,00
8 giriş / 6 çıkış, röle			SR3XT141BD	1.070,00

100...240 V AC genişletme modülleri (SR3B...FU serisi için)

4 giriş / 2 çıkış, röle			SR3XT61FU	808,00
6 giriş / 4 çıkış, röle			SR3XT101FU	977,00
8 giriş / 6 çıkış, röle			SR3XT141FU	1.070,00

Haberleşme modülleri

Modbus haberleşme modülü (Modbus slave) ⁽³⁾			SR3MBU01BD	1.480,00
Modem ara haberleşme modülü			SR2COM01	2.203,00

Aksesuarlar

EEPROM yedekleme kartı			SR2MEM02	346,00
USB programlama kablosu			SR2USB01	1.457,00

⁽¹⁾ Dijital girişlerden kaç tanesinin analog olarak atanabileceğini gösterir.

⁽²⁾ Bu modellerde sadece LADDER dilinde programlama yapılabilir.

⁽³⁾ SR3, Zelio Lojik serisi ile birlikte kullanılabilir.



SR2B121...•••



SR2•201...••



SR3B101...••



SR3B261BD + SR3XT141BD

TeSys
#1
worldwide

TeSys Island ile Yük Yönetiminde Dijital Çağ Sizi Bekliyor

TeSys Island'ın dijital özellikleri sayesinde tasarım aşamasından kurulum ve devreye almaya, işletmeden servise kadar tüm **makina yaşam döngüsü** boyunca benzersiz bir deneyim sunuyoruz.



- Online ürün seçici ile hızlı ve hatasız ürün seçimi
- Standart çözümlere kıyasla 6 kat daha az stok



- Fonksiyon odaklı Avatar teknoloji ile hızlı kurulum
- Tek bir noktadan haberleşme bağlantısı ile kablolmadan avantaj



- Önleyici bakım fonksiyonu
- Hızlı yeniden başlatma
- Ön alarm sistemleri
- Uzaktan açma/kapama



TeSys Island hakkında daha detaylı bilgi almak ve ürün seçiciyi keşfetmek için web sitemizi ziyaret edebilirsiniz.

Life Is On

Schneider
Electric

YENİ



TPRBCEIP



TPRAN2X1



TPRST0**



TPRSS0**

		Referans	Fiyat (EUR)
Haberleşme modülleri			
EtherNet IP / Modbus TCP		TPRBCEIP	****
Profibus DP		TPRBCEIP	****
Profinet		TPRBCEIP	****
Giriş çıkış modülleri			
Dijital I/O	4 giriş 2 çıkış	TPRDG4X2	****
Analog I/O	2 giriş 1 çıkış	TPRAN2X1	****
Standart yolvericiler			
Anma akımı (A) =< 440V AC3	Termik akım aralığı (A)	Maksimum güç (kW)	
9 A	0.18 - 9 A	4 kW	TPRST009 ****
25 A	0.5 - 25 A	11 kW	TPRST025 ****
38 A	0.76 - 38 A	18,5 kW	TPRST038 ****
65 A	3.35 - 65 A	30 kW	TPRST065 ****
66 A	4 - 80 A	37 kW	TPRST080 ****
Emniyet yolvericiler (SIL)			
Anma akımı (A) =< 440V AC3	Termik akım aralığı (A)	Maksimum güç (kW)	
9 A	0.18 - 9 A	4 kW	TPRSS009 ****
25 A	0.5 - 25 A	11 kW	TPRSS025 ****
38 A	0.76 - 38 A	18,5 kW	TPRSS038 ****
65 A	3.35 - 65 A	30 kW	TPRSS065 ****
66 A	4 - 80 A	37 kW	TPRSS080 ****
Güç arayüz modülleri			
Anma akımı (A) =< 440V AC3	Termik akım aralığı (A)	Maksimum güç (kW)	
9 A	0.18 - 9 A	4 kW	TPRPM009 ****
38 A	0.76 - 38 A	18,5 kW	TPRPM038 ****
80 A	4 - 80 A	37 kW	TPRPM080 ****
Sistem arayüz modülleri			
Voltaj arayüz modülü ⁽¹⁾		TPRVM001	****
SIL arayüz modülü ⁽²⁾		TPRSM001	****

⁽¹⁾ Enerji izleme ve görüntüleme amacı ile kullanılmaktadır.

⁽²⁾ Emniyet yolvericilerinden sonra kullanılması gereken arayüz modülüdür.

*TeSys Island haberleşme modülü üzerinden 24V DC güç beslemesi ile çalışmaktadır.

**TeSys Island termik korumaya sahiptir, manyetik koruma için GV2 ve GV3 serisi motor şalterlerinden seçim yapılmalıdır.

***Ürün seçimi ve TeSys Island ile uyumlu aksesuar listesi için web sitemizde bulunan online ürün seçiciyi kullanabilirsiniz.

****Ürünlerin liste fiyatını öğrenmek için 444 30 30 Müşteri Destek Merkezi'ni arayınız.

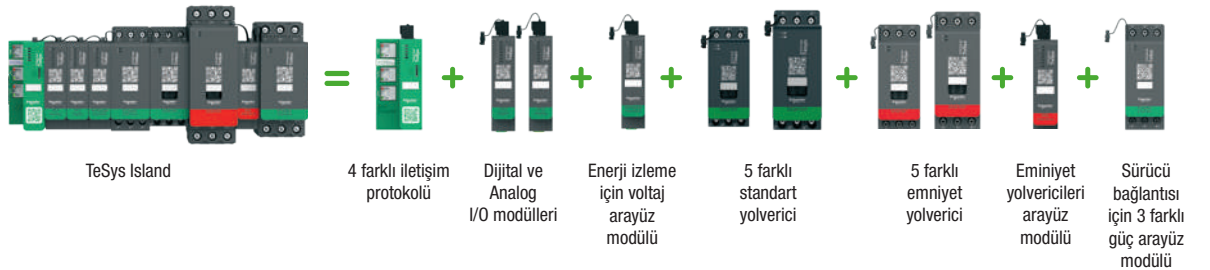

Endüstriyel Makinalar için Kontrolörler M221, M241, M262 ve PacDrive Ailesi

Uygulama	Tip
	Özellik

Kontrolör Ailesi		
Kompakt mimariler için	Performans gerektiren uygulamalar için	



Performans
Hafıza
Güç Kaynağı

0.2 µs/inst	22 ns/inst	
640 KB RAM, 2 MB Flash	64 MB RAM, 128 MB Flash	
24 V $\overline{\text{---}}$ or 100...240 V \sim	24 V $\overline{\text{---}}$ or 100...240 V \sim	

Haberleşme protokolleri	Dahili
	Opsiyonel
Dahili G/Ç	Girişler
	Çıkışlar
Senkron eksen	

<ul style="list-style-type: none"> ■ EtherNet/IP ■ RS 232/RS 485 serial link ■ USB mini-B programlama portu 	<ul style="list-style-type: none"> ■ Ethernet ■ CANopen (master) and SAE J1939 ■ 2 serial links ■ USB mini-B programlama portu 	
<ul style="list-style-type: none"> ■ 1 seri haberleşme 	<ul style="list-style-type: none"> ■ Ethernet ■ Profibus DP 	
40'a kadar lojik giriş 2'ye kadar analog giriş	24'e kadar lojik giriş	
16'ya kadar röle çıkış 16'ya kadar transistör çıkış	16'ya kadar transistör çıkış	
–	–	

Programlama Yazılımı

EcoStruxure Machine Expert-Basic (1)	EcoStruxure Machine Expert (2)	
--------------------------------------	--------------------------------	--

Uyumlu genişletme G/Ç Modülleri
<ul style="list-style-type: none"> ● Lokal G/Ç ● Uzak G/Ç ● Uzak G/Ç (Ethernet) ● Uzak G/Ç (CanOpen) ● Uzak G/Ç (Sercos) ● Güvenlik G/Ç

<ul style="list-style-type: none"> ● Modicon TM3 ● Modicon TM3 ● Modicon TM3 	<ul style="list-style-type: none"> ● Modicon TM3 ● Modicon TM3 ● Modicon TM3 ● Modicon TM5 	
–	–	
–	–	
⚠ Modicon TM3	⚠ Modicon TM3	

Kontrolör Ailesi



Modicon M221/M221 Book	Modicon M241	
------------------------	--------------	--

⁽¹⁾ Eski adı SoMachine Basic

⁽²⁾ Eski adı SoMachine. Machine Expert yazılımı ile SoMachine ve SoMachine Motion platformları birleşti.

Endüstriyel Makinalar için Kontrolörler

M221, M241, M262 ve PacDrive Ailesi

	Lojik/Motion Kontrolör	Motion Kontrolör
Modüler ve dağıtılmış mimariler için	IIoT-hazır, Performans odaklı makineler için	0-130 eksen servo veya robotlu makineler/hatlar için
		
22 ns/inst	3...5 ns/inst	0.5...2 ns/inst
64 MB RAM, 128 MB Flash	256 MB RAM, 256 MB Flash	128 KB to 256 KB NV RAM 512 MB DDR2 to 1 GB DDR3L
24 V ---	24 V ---	24 V ---
<ul style="list-style-type: none"> ■ EtherNet/IP ■ CANopen (master) and SAE J1939 ■ Serial link ■ USB mini-B programlama portu 	<ul style="list-style-type: none"> ■ EtherNet/IP ■ Sercos III ■ Modbus TCP ■ Serial link ■ USB mini-B programlama portu 	<ul style="list-style-type: none"> ■ EtherNet/IP ■ Sercos III ■ CANopen ■ Profibus ■ Profinet ■ EtherCAT
<ul style="list-style-type: none"> ■ Ethernet ■ Profibus DP 	<ul style="list-style-type: none"> ■ Ethernet ■ CANopen 	<ul style="list-style-type: none"> ■ CANopen ■ Profibus DP ■ RT-Ethernet
–	4 dijital hızlı giriş	20'ye kadar dijital giriş 16'ya kadar touch probe 4'e kadar interrupt giriş 2'ye kadar analog giriş
–	4 dijital hızlı çıkış	16'ya kadar dijital çıkış 2'ye kadar analog çıkış
–	16 eksene kadar senkron hareket	130 eksene kadar senkron hareket
EcoStruxure Machine Expert (2)	EcoStruxure Machine Expert	EcoStruxure Machine Expert (2)
<ul style="list-style-type: none"> ● Modicon TM3 ● Modicon TM3 ● Modicon TM3 ● Modicon TM5 	<ul style="list-style-type: none"> ● Modicon TM3 ● Modicon TM3 ● Modicon TM3 ● Modicon TM5 ● Modicon TM5 ● Modicon TM7 ● Modicon TM5 	<ul style="list-style-type: none"> ● Modicon TM5 ● Modicon TM5 ● Modicon TM7 ● Modicon TM5
<ul style="list-style-type: none"> ● Modicon TM3 	<ul style="list-style-type: none"> ● Modicon TM3 ● Modicon TM5 ● Modicon TM7 	<ul style="list-style-type: none"> ● Modicon TM5 ● Modicon TM7
Modicon M251	Modicon M262	LMC Eco, LMC Pro2

Besleme	Dijital Giriş / Dijital Çıkış Sayısı R: Röle T: Transistör	Analog Giriş / Analog Çıkış Sayısı	Dahili haberleşme	Referans	Fiyat (EUR)
---------	--	---------------------------------------	----------------------	----------	----------------

Kompakt Tip

Ethernetsiz



TM221C24R

100-240 V AC	9 / 7 R	2 x 0-10V / -	1 x RS485	TM221C16R	211,00
24 V DC	9 / 7 T	2 x 0-10V / -	1 x RS485	TM221C16T	211,00
100-240 V AC	14 / 10 R	2 x 0-10V / -	1 x RS485	TM221C24R	271,00
24 V DC	14 / 10 T	2 x 0-10V / -	1 x RS485	TM221C24T	271,00
100-240 V AC	24 / 16 R	2 x 0-10V / -	1 x RS485	TM221C40R	356,00
24 V DC	24 / 16 T	2 x 0-10V / -	1 x RS485	TM221C40T	356,00

Ethernetli

100-240 V AC	9 / 7 R	2 x 0-10V / -	1 x RS485	TM221CE16R	316,00
24 V DC	9 / 7 T	2 x 0-10V / -	1 x RS485	TM221CE16T	316,00
100-240 V AC	14 / 10 R	2 x 0-10V / -	1 x RS485	TM221CE24R	396,00
24 V DC	14 / 10 T	2 x 0-10V / -	1 x RS485	TM221CE24T	396,00
100-240 V AC	24 / 16 R	2 x 0-10V / -	1 x RS485	TM221CE40R	517,00
24 V DC	24 / 16 T	2 x 0-10V / -	1 x RS485	TM221CE40T	517,00

Modüler Tip

Ethernetsiz



TM221ME16T

24 V DC	8 / 8 R	2 x 0-10V / -	2 x RS485	TM221M16R	211,00
24 V DC	8 / 8 T	2 x 0-10V / -	2 x RS485	TM221M16T	211,00
24 V DC	16 / 16 T	2 x 0-10V / -	2 x RS485	TM221M32TK	316,00

Ethernetli

24 V DC	8 / 8 R	2 x 0-10V / -	1 x RS485	TM221ME16R	311,00
24 V DC	8 / 8 T	2 x 0-10V / -	1 x RS485	TM221ME16T	311,00
24 V DC	16 / 16 T	2 x 0-10V / -	1 x RS485	TM221ME32TK	425,00

Dahili Özellikler

Tüm PLC lerde 4 adet 100 kHz Hızlı sayıcı girişi dahil (2 encoder bağlanabilir)

Transistör çıkışlı modellerde 2 adet Hızlı Çıkış bulunur. Çıkış sayısına Hızlı Çıkış dahildir

Tüm PLC lerde 1 x USB (programlama için) standart olarak bulunur.

Tüm M221 PLC ler PİL ile birlikte (BR2032) sevk edilir

Tüm M221 PLC ler analog giriş kablosu ile sevk edilir

Tüm M221 PLC ler maksimum 14 modüle kadar genişler. 7 modülden sonra Alıcı-Verici kullanmak gerekir (TM3XTRA1 <-> TM3XREC1)

16 ve 24 Giriş çıkışlı PLC lerde 1 kartuş yuvası, 40 Giriş Çıkışlı PLC lerde 2 kartuş yuvası bulunur. Sadece 1 tanesi haberleşme modülü için kullanılabilir.

Tüm PLCler üzerinde Run/Stop Switch Anahtarı Bulunur.

Modüler/Book tipi PLC lerde referans sonuna G eklenerek yaylı klemens tipi sipariş edilebilir. - Sonu K ile biten referanslar hariçtir

Kartuş Genişleme Modülleri



TMC2AI2

12 bit	Analog Giriş	2 Giriş (0-10V, 0-20mA, 4-20mA)	TMC2AI2	110,00
12 bit	Analog Çıkış	2 Çıkış (0-10 V)	TMC2AQ2V	110,00
12 bit	Analog Çıkış	2 Çıkış (4-20 mA)	TMC2AQ2C	110,00
14 bit	Analog Giriş (Sıcaklık)	*	TMC2TI2	127,00
Haberleşme Modülü		1x RS232, 1x RS485	TMC2SL1	110,00

* Desteklenen thermocouple listesi için kataloğa bakınız.

TM3 Genişleme Modülleri

Dijital Genişleme Modülleri



TM3DM24RG

Dijital Giriş	8 Giriş (Sink/Source)	TM3DI8	74,00
Dijital Giriş	16 Giriş (Sink/Source)	TM3DI16	134,00
Dijital Giriş	16 Giriş He10 Konnektör	TM3DI16K	121,00
Dijital Giriş	32 Giriş He10 Konnektör	TM3DI32K	229,00
Dijital Çıkış	8 Çıkış Röle	TM3DO8R	110,00
Dijital Çıkış	8 Çıkış Transistör (Sink)	TM3DO8T	110,00
Dijital Çıkış	8 Çıkış Transistör (Source)	TM3DO8U	110,00
Dijital Çıkış	16 Çıkış Röle	TM3DQ16R	187,00
Dijital Çıkış	16 Çıkış Transistör (Source)	TM3DQ16T	187,00
Dijital Çıkış	16 Çıkış Transistör He10 (Source)	TM3DQ16TK	169,00
Dijital Çıkış	16 Çıkış Transistör (Sink)	TM3DQ16U	181,00
Dijital Çıkış	16 Çıkış Transistör He10 (Sink)	TM3DQ16UK	145,00
Dijital Çıkış	32 Çıkış Transistör He10 (Sink)	TM3DQ32UK	374,00
Dijital Çıkış	32 Çıkış Transistör He10 (Source)	TM3DQ32TK	374,00
Dijital Giriş / Çıkış	4 Giriş / 4 Çıkış Röle	TM3DM8R	116,00
Dijital Giriş / Çıkış	16 Giriş / 8 Çıkış Röle	TM3DM24R	187,00

Tüm modül referanslarının sonuna G eklenerek yaylı klemens tipi sipariş edilebilir.



TM3AI2H

Çözünürlük	Analog Giriş / Çıkış Sayısı	Referans	Fiyat (EUR)
Analog Genişleme Modülleri			
16 bit	Analog Giriş	2 Giriş (4-20 mA, 0-20 mA, 0-10V)	TM3AI2H 229,00
12 bit	Analog Giriş	4 Giriş (4-20 mA, 0-20 mA, 0-10V)	TM3AI4 229,00
12 bit	Analog Giriş	8 Giriş (4-20 mA, 0-20 mA, 0-10V)	TM3AI8 337,00
12 bit	Analog Çıkış	2 Çıkış (4-20 mA, 0-20 mA, 0-10V)	TM3AQ2 218,00
12 bit	Analog Çıkış	4 Çıkış (4-20 mA, 0-20 mA, 0-10V)	TM3AQ4 326,00
12 Bit Giriş / 12Bit Çıkış	Analog Giriş / Çıkış	4 Giriş / 2 Çıkış (4-20 mA, 0-20 mA, 0-10V)	TM3AM6 266,00
16 Bit Giriş / 12Bit Çıkış	Analog Giriş (Sıcaklık) / Çıkış	2 Giriş / 1 Çıkış (4-20 mA, 0-20 mA, 0-10V) *	TM3TM3 241,00
16 bit	Analog Giriş (Sıcaklık)	4 Giriş (4-20 mA, 0-20 mA, 0-10V) *	TM3TI4 266,00
16 bit	Analog Giriş (Sıcaklık)	8 Giriş *	TM3TI8T 337,00

*Desteklenen thermocouple listesi için kataloğa bakınız.

Tüm modül referanslarının sonuna G eklenerek yaylı klemens tipi sipariş edilebilir. Sonu K ile biten referanslar hariçtir.

TM3 Haberleşme Modülleri - (Uzak G/Ç için)	Referans	Fiyat (EUR)
Haberleşme Modülü -Ethernet IP/Modbus TCP Uzak G/Ç için haberleşme modülü	TM3BCEIP	*
Haberleşme Modülü -Modbus Seri Haberleşme Uzak G/Ç için haberleşme modülü	TM3BCSL	*

Modüllerin üzerinde giriş ve çıkış bulunmamaktadır. Modüle 14 genişleme modülü eklenebilir. 7 modülden sonra alıcı-verici kullanmak gerekir (TM3XTRA1<->TM3XREC1)



TM3SAC5R

TM3 Makina Emniyet Modülleri	Referans	Fiyat (EUR)
Güvenlik Modülü Switch kontrol CAT.3	TM3SAC5R	337,00
Güvenlik Modülü Switch kontrol, CAT.4	TM3SAF5R	376,00
Güvenlik Modülü Switch kontrol, Işık bariyeri CAT.3	TM3SAFL5R	395,00
Güvenlik Modülü Işık bariyeri, paspas kontrol CAT.4	TM3SAK6R	410,00

Aksesuarlar	Referans	Fiyat (EUR)
PLC <-> Operatör Panel Haberleşme Kablosu	HMIST* ekran referanslarının sonuna K1 eklenerek kablo ücretsiz olarak sipariş edilebilir.	
HE 10 konnektörlü kablo: Serbest uçlu, 3 m (16 pinlidir, 32 lik HE10 konnektör için 2 adet alınmalıdır)	TWDFCW30K	42,00

Programlama Yazılımı		
Machine Expert Basic	M221 Serisi PLC Programlama yazılımı	Ücretsiz
MSX Configurator	PLC Seçim Kılavuzu	Ücretsiz

* Liste fiyatları için Modicon M262 PLC TM3 Haberleşme Modülleri kısmına bakınız.



Daha fazla bilgi için QR kodunu okutunuz.

Lisans	Açıklama	Referans	Liste Fiyatı (EUR)
EcoStruxure™ Machine Expert Standart Lisans			
Machine Expert - Standart - Tekli Lisans (1)	M241,M262 ve PacDrive Kontrolör ailesi için Standart Programlama yazılımı, tekli lisans	ESEEXPCZZSPMZZ	350,00
Machine Expert - Standart - Takım Lisansı (10)	M241,M262 ve PacDrive Kontrolör ailesi için Standart Programlama yazılımı, 10'lu lisans	ESEEXPCZZTPMZZ	800,00
EcoStruxure™ Machine Expert Standart Lisans Eklentileri			
SVN Çoklu kullanıcı Özelliği - Takım Lisansı (10)	Verilerin kurtarılmasına ve yapılan değişikliklerin geçmişinin kaydedilmesine yardımcı olmak için kullanılır. 10'lu lisans	ESEVNCZZTPMZZ	746,00
EEST lisansı - Takım Lisansı (10)	Projelerinizin IEC program kalitesini iyileştirmek ve olası aksaklıklardan korumaya yardımcı olur. 10'lu lisans.	ESEETTCZZTPMZZ	746,00
Makine Kod Analizi - Yıllık lisans (100)	Bulut tabanlı kod analizi, 100'lü lisans	ESEMCAZZEXMZZ	2.258,00
EcoStruxure™ Machine Expert Profesyonel Lisans			
Machine Expert - Profesyonel - Tek Lisans (1)	M241,M262 ve PacDrive Kontrolör Profesyonel Programlama yazılımı, tekli lisans	ESECAPCZZSPMZZ	900,00
Machine Expert - Profesyonel - Takım Lisansı (10)	M241,M262 ve PacDrive Kontrolör Profesyonel Programlama yazılımı, 10'lu lisans	ESECAPCZZTPMZZ	2.000,00
Machine Expert - Profesyonel - Tesis Lisansı (100)	M241,M262 ve PacDrive Kontrolör Profesyonel Programlama yazılımı, 100'lü lisans	ESECAPCZZEPMZZ	2.800,00
Machine Expert - Profesyonel - Floating Lisans (100)	M241,M262 ve PacDrive Kontrolör Profesyonel Programlama yazılımı, 100'lü floating lisans	ESECAPCZZEPTZZ	3.300,00

NOT: Profesyonel yazılım, standart yazılımdan farklı olarak robotik kütüphanesi ve ileri programlama yazılımlarını içermektedir. Ayrıntılı bilgiyi 444 30 30 Müşteri Destek Merkezi'nden öğrenebilirsiniz.

EcoStruxure™ Machine Expert

Tüm makine otomasyonunu programlamak için kullanılan mühendislik yazılımı

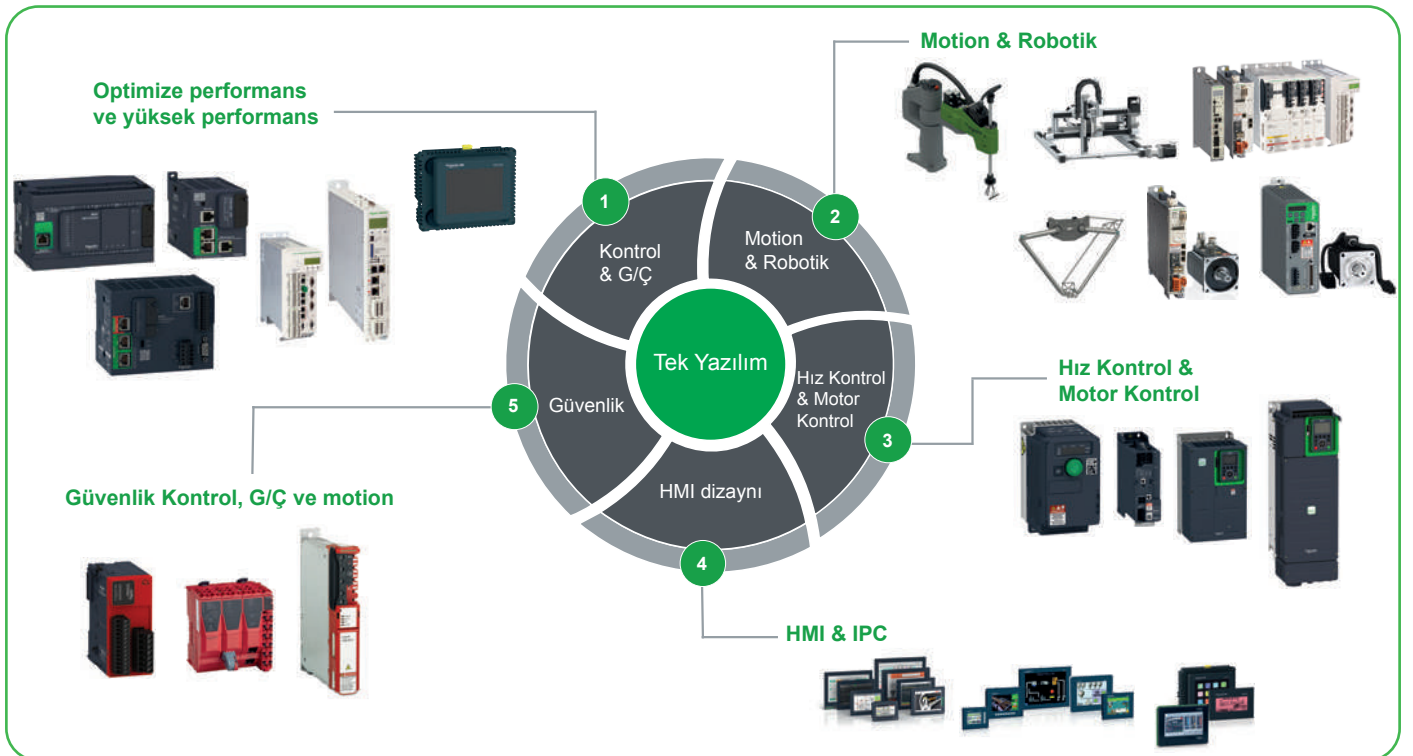

Modicon M241 PLC

Besleme	Dijital Giriş / Dijital Çıkış Sayısı		Analog Giriş / Analog Çıkış Sayısı	Haberleşme	Referans	Fiyat (EUR)
	R:Röle	T: Transistör				

Kompakt Tip

Ethernetsiz

100-240 V AC	14 / 10 R	-	2 x RS485	TM241C24R	478,00
24 V DC	14 / 10 T	-	2 x RS485	TM241C24T	478,00
100-240 V AC	24 / 16 R	-	2 x RS485	TM241C40R	604,00
24 V DC	24 / 16 T	-	2 x RS485	TM241C40T	604,00

Ethernetli

100-240 V AC	14 / 10 R	-	1 x CanOpen, 1 x Ethernet, 2 x RS485	TM241CEC24R	571,00
24 V DC	14 / 10 T	-	1 x CanOpen, 1 x Ethernet, 2 x RS485	TM241CEC24T	571,00
100-240 V AC	14 / 10 R	-	1 x Ethernet, 2 x RS485	TM241CE24R	515,00
24 V DC	14 / 10 T	-	1 x Ethernet, 2 x RS485	TM241CE24T	515,00
100-240 V AC	24 / 16 R	-	1 x Ethernet, 2 x RS485	TM241CE40R	641,00
24 V DC	24 / 16 T	-	1 x Ethernet, 2 x RS485	TM241CE40T	641,00

Tüm PLC lerde 8 adet 200 kHz Hızlı sayıcı girişi dahil
Tüm PLC lerde 4 adet 100kHz Hızlı sayıcı çıkışı dahil
Tüm PLC lerde 1 x USB (programlama için) standart olarak bulunur.
Tüm PLCler üzerinde Run/Stop Switch Bulunur.

TM3 Haberleşme Modülleri - (Uzak G/Ç için)

Haberleşme Modülü - Ethernet IP/Modbus TCP	Uzak G/Ç için haberleşme modülü	TM3BCEIP	*
Haberleşme Modülü - CanOpen Haberleşme	Uzak G/Ç için haberleşme modülü	TM3BCCO	*
Haberleşme Modülü - Modbus Seri Haberleşme	Uzak G/Ç için haberleşme modülü	TM3BCSL	*

M241 Modbus TCP üzerinden 32 Adet haberleşme modülünü desteklemektedir.
Modül üzerinde giriş ve çıkış bulunmamaktadır. Modüle 14 genişleme modülü eklenebilir. 7 modülden sonra alıcı-verici kullanmak gerekir (TM3XTRA1<->TM3XREC1)

TMC Kartuş genişleme Modülleri

16 Bit	(0-10 V, 0-20mA, 4-20 mA)	M241-2 Analog Giriş	TMC4AI2	158,00
	(PT100/1000)	M241-2 Sıcaklık Girişi	TMC4TI2	181,00
	(0-10 V, 4-20 mA)	M241-2 Analog Çıkış	TMC4AQ2	193,00

Tüm M241 PLC'ler TM3 modülleri kullanır. M221 sayfasından tüm modülleri inceleyebilirsiniz.
Tüm M241 PLC'ler 14 adete kadar TM3 modülü destekler.

Modicon M251 PLC

Besleme	Açıklama	Haberleşme	Referans	Fiyat (EUR)
---------	----------	------------	----------	-------------

Ethernetli

24V DC	PLC M251-2 X ETHERNET	2 x Ethernet, 1 x Serial	TM251MESE	679,00
24V DC	PLC M251-ETHERNET+CAN	1 x CanOpen, 2 x Ethernet, 1 x Serial	TM251MESC	679,00

Tüm PLC'lerde 1 x USB (programlama için) standart olarak bulunur.

M251 PLC Haberleşme Özellikleri

2 x Ethernet portu (1 port dual ethernet)
1 port ethernet switch olarak kullanılabilir - Dual Ethernet Portu
1 x CANOpen Port
1 x USB Port

* Liste fiyatları için Modicon M262 PLC TM3 Haberleşme Modülleri kısmına bakınız.



TM241CEC24T



TM3BCEIP



TMC4TI2



TM251MESE

Makina üreticileri için **Modicon M262**
lojik ve motion kontrolör ile,

AKILLI
makinalar ve sistemler



Modicon™ M262



EcoStruxure™
Machine Advisor

- IIoT-Hazır bağlantı ile makinanızı ve tesisinizi dijitalleştirin
- Tak&Çalıştır ile devreye alma süresini %50 azaltın
- %30 daha hızlı Motion Hareket ve 4 kat daha hızlı Lojik performansı ile gelişmiş makine performansı
- Gelişmiş esneklik ve ölçeklenebilirlik

Açıklama	CPU Performansı	Giriş/Çıkış Sayısı	Haberleşme ⁽¹⁾	Referans	Liste Fiyatı (EUR)
Modicon M262 Lojik PLC					
M262 Lojik PLC 5ns/komut çevrim süresi	5ns	4 Hızlı Giriş 4 Hızlı Çıkış	2 X Ethernet IP/Modbus TCP ⁽¹⁾ 1 X Serial Line	TM262L10MESE8T	1.191,00
M262 Lojik PLC 3ns/komut çevrim süresi	3ns	4 Hızlı Giriş 4 Hızlı Çıkış	2 X Ethernet IP/Modbus TCP ⁽¹⁾ 1 X Serial Line	TM262L20MESE8T	1.599,00
Modicon M262 Motion PLC					
M262 Motion PLC, 4 eksen	4 eksen/1ms	4 Hızlı Giriş 4 Hızlı Çıkış 1 Encoder ⁽²⁾	2 X Ethernet IP/Modbus TCP ⁽¹⁾ 1 X Sercos 1 X Serial Line	TM262M15MESS8T	1.712,00
M262 Motion PLC, 8 eksen	8 eksen/2ms	4 Hızlı Giriş 4 Hızlı Çıkış 1 Encoder ⁽²⁾	2 X Ethernet IP/Modbus TCP ⁽¹⁾ 1 X Sercos 1 X Serial Line	TM262M25MESS8T	2.408,00
M262 Motion PLC, 16 eksen	16 eksen/2ms	4 Hızlı Giriş 4 Hızlı Çıkış 1 Encoder ⁽²⁾	2 X Ethernet IP/Modbus TCP ⁽¹⁾ 1 X Sercos 1 X Serial Line	TM262M35MESS8T	3.317,00



TM262L••MS8T



TM262M••MESS8T

⁽¹⁾ Lojik referanslarda EthernetIP ya da Modbus TCP protokollerinden yalnızca biri master olabilir. Motion referanslarda ise EthernetIP, Modbus TCP ya da Sercos protokollerinden yalnızca biri master olabilir.

⁽²⁾ Encoder girişi parametrik olarak Incremental ya da SSI olarak ayarlanabilmektedir. Incremental encoder hem 5V hem 24V desteklemektedir.

M262 serisi PLC'ler sadece Machine Expert ile programlanabilmektedir.

Akıllı Haberleşme Modülleri⁽³⁾

Ethernet Akıllı Haberleşme Modülü ⁽⁴⁾	4 adet Ethernet network I/ot Hazır, ağ izolasyonu (Siber güvenlikli)	TMSES4	585,00
CanOpen Akıllı Haberleşme Modülü	CanOpen Master, 9pinli SUB-D konnektör	TMSCO1	321,00

⁽³⁾ Lojik kontrol: 3 ve 5ns 1 adet CanOpen Modülü + 2 adet Ethernet modülü ya da 3 adet ethernet modülü şeklinde konfigüre edilebilir.

⁽⁴⁾ Eklenen her ethernet modülü, farklı ethernet ağı anlamına gelmektedir. Cihazın kendisi de dahil olmak üzere toplamda 4 farklı ethernet ağı oluşturulabilir.



TMSES4



TM3BCEIP

TM3 Haberleşme Modülleri - (Uzak G/Ç için)

Haberleşme Modülü - Ethernet IP/Modbus TCP	Uzak G/Ç için haberleşme modülü	TM3BCEIP	230,00
Haberleşme Modülü - CanOpen Haberleşme	Uzak G/Ç için haberleşme modülü	TM3BCCO	225,00
Haberleşme Modülü - Modbus Seri Haberleşme	Uzak G/Ç için haberleşme modülü	TM3BCSL	220,00

Modüllerin üzerinde giriş ve çıkış bulunmamaktadır. Modüle 14 genişleme modülü eklenebilir. 7 modülden sonra alıcı-verici kullanmak gerekir. (TM3XTRA1 <-> TM3XREC1)

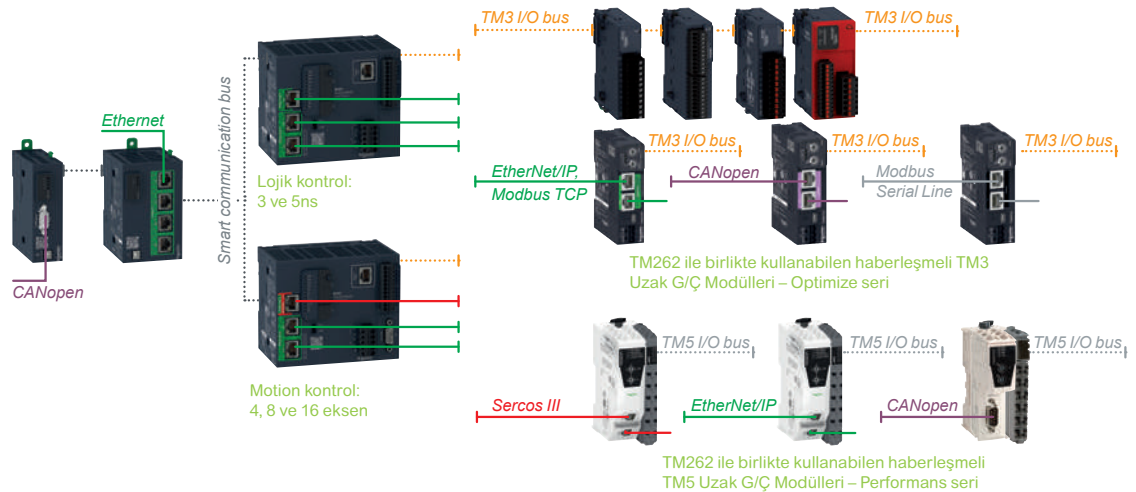

Not: TM5 Modülleri hakkında ayrıntılı bilgi almak için 444 30 30 Müşteri Destek Merkezi'ni arayınız.



Schneider Electric Online Easy UPS

Kesintisiz Güç İhtiyaçlarınız için Tek Faz Online UPS

Online Easy UPS, küçük ve orta büyüklükteki işletmelerin düzenli olmayan güç koşullarında ihtiyaç duydukları kesintisiz ve güvenilir gücün sağlanması için geliştirilmiş çok yönlü yeni nesil bir kesintisiz güç kaynağıdır.



se.com/tr

Life Is On

Schneider
Electric

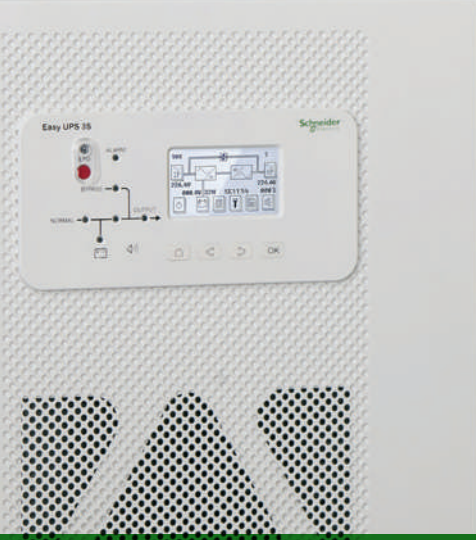

İş Sürekliliği Artık Daha Kolay

Schneider Electric Easy UPS 3Serisi

Easy UPS 3S: 10-40 kVA

Easy UPS 3M: 60-200 kVA



se.com/tr

Life Is On

Schneider
Electric

Dünyanın İlk Ethernet Tabanlı Proses Otomasyonu Kontrolörü ile Tanışın!



Achilles Seviye 2
Siber saldırılara
karşı sertifikalı



DNA'sında
Ethernet
Omurgasında
ethernet erişimi



Ecostruxure
Control Expert
Mühendislik
Platformu

Modicon M580 ePAC

Proses otomasyonunun güvenli ve erişilebilir dünyasına hoş geldiniz. Modicon M580 Redundant mimarisi ve Ethernetli omurgası ile dünyanın ilk ePAC otomasyon kontrol cihazıdır.



Safety M580

SIL3 seviye yeni Redundant safety CPU ile prosesinizi koruyun.

M340 ve M580 Başlangıç Setleri



* Yazılım ve temel ürün tanıtımları dahil olarak sunulan M340 ve M580 Proses PLC başlangıç setlerimiz hakkında detaylı bilgi almak için 444 30 30 numaralı müşteri destek merkezimiz ile iletişime geçebilirsiniz.
* Ürün tanıtımları online ya da video şeklinde olacaktır.

Açıklama	Referans	Fiyat (EUR)
----------	----------	-------------

CPU modülleri



BMXP342***

M340 CPU level 10 Modbus (Standart CPU)	BMXP341000	610,00
M340 CPU level 20 Modbus (Performans CPU)	BMXP342000	677,00
M340 CPU level 20 Modbus & CANopen (Performans CPU)	BMXP3420102	938,00
M340 CPU level 20 Modbus & Ethernet Modbus TCP/IP (Performans CPU)	BMXP342020	1.126,00
M340 CPU level 20 Ethernet Modbus TCP/IP & CANopen (Performans CPU)	BMXP3420302	1.402,00
M580 CPU level 10 - Dahili Modbus TCP/IP ve Ethernet/IP, Dağıtık G/Ç	BMEP581020	1.723,00
M580 CPU level 20 - Dahili Modbus TCP/IP ve Ethernet/IP, Dağıtık G/Ç	BMEP582020	3.372,00
M580 CPU level 20 - Modbus TCP/IP ve Ethernet/IP, Dağıtık G/Ç & Uzak G/Ç	BMEP582040	3.564,00

Not: - Tüm M340 CPU'lar içinde BMXRMS008MP hafıza kartı bulunur.

- M580 CPU, M340 CPU ile aynı G/Ç modüllerini kullanmaktadır.

- M580 CPU ile oluşturacağınız konfigürasyonlarda BMEXBP**** Ethernet Omurga seçilmelidir.

- M580 ve M340 Konfigürasyonlarını oluşturmanızda kolaylık sağlayan EcoStruxure Plant Builder yazılımını

Sistem Entegratörü Partner Portalı'na kayıt olarak indirebilirsiniz. <https://partner.schneider-electric.com/>

- M340 ve M580 CPU'lara ait performans ve kapasite bilgileri için DigiCat uygulaması üzerinden ilgili kataloglar incelenmelidir.

DigiCat uygulaması <https://digi-cat.schneider-electric.com> adresi üzerinden indirilebilir.

- Diğer M580 modelleri (yedekli M580 HotStandby CPU, M580 Safety CPU vb.) için Müşteri Destek Hattımız - 444 30 30 'u arayınız.



BMEP58****

Omurgalar



BMXCPS***

M340 - 4'lü omurga	BMXXBP0400	170,00
M340 - 6'li omurga	BMXXBP0600	189,00
M340 - 8'li omurga	BMXXBP0800	235,00
M340 - 12'li omurga	BMXXBP1200	297,00
M580 - 4'lü Ethernet Omurga	BMEXP0400	207,00
M580 - 8'li Ethernet Omurga	BMEXP0800	262,00

Not: - Güç kaynakları omurgadaki slot sayısında yer kaplamaz. Tüm omurgalarda, var olan slot sayısına ek olarak güç kaynağı için ayrı bir slot vardır.

Omurga Genişleme Modülleri



BMXNOE100

Omurga genişleme kiti	BMXXBE2005	525,00
2 x omurga genişleme modülü (BMXXBE1000) + 1 x 0,8 m omurga genişleme kablosu (BMXXBC008K) + 1 set (2 adet) hat sonlandırıcı (TSXTLYEX)		

Omurga genişleme modülü	BMXXBE1000	284,00
Omurga genişleme kablosu, 0,8 m	BMXXBC008K	36,40
Omurga genişleme kablosu, 3 m	BMXXBC030K	61,40
Omurga genişleme kablosu, 12 m	BMXXBC120K	143,00

Güç kaynakları



BMECRA****

100-240 VAC	20W	BMXCPS2000	264,00
100-240 VAC	36W	BMXCPS3500	559,00
24 VDC izole	17W	BMXCPS2010	264,00
24- 48 VDC izole	32W	BMXCPS3020	623,00

Not: - Tüm güç kaynaklarında aşırı yük, kısa devre ve aşırı gerilime karşı koruma ayrıca bir alarm rölesi bulunur.

- Tüm güç kaynaklarında bağlantı konektörü standart olarak gelmektedir, ayrıca sipariş edilmesine gerek yoktur.

Network modülleri

Ethernet Modbus TCP/IP 10/100 RJ45	BMXNOE100	450,00
Ethernet Modbus TCP/IP 10/100 RJ45 Factory Cast modülü	BMXNOE110	602,00
2 seri portlu (RS232 & RS485) haberleşme modülü	BMXNOM200	602,00
AS-i V3 haberleşme modülü	BMXEIA0100	460,00
Remote giriş/çıkış modülü, ethernet Modbus TCP/IP ile remote M340 G/Ç omurgaları kontrolü	BMXPRA0100	741,00
Profibus DP V1 remote master 2 RJ45 ethernet ve 1 RS485 Profibus SubD9 port. , 0 ... + 60 C°	TCSEGPA23F14F	1.808,00
Profibus DP V1 remote master 2 RJ45 ethernet ve 1 RS485 Profibus SubD9 port. coating, -25.. + 70C°	TCSEGPA23F14FK	2.042,00
Uzak G/Ç adaları ile M580 CPU arası haberleşme modülü.	BMXCRA31200	772,00
Uzak G/Ç adaları ile M580 CPU arası haberleşme modülü - Ethernet omurga uyumlu.	BMECRA31210	1.052,00

Not: - BMXNOE100 içerisinde BMXRWSB000M hafıza kartı standart olarak gelir.

- BMXNOE110 içerisinde BMXRWSFC032M hafıza kartı standart olarak gelir.

DigiCat



Açıklama	Referans	Fiyat (EUR)
----------	----------	-------------

Hafıza Kartları

CPU için hafıza kartı 8 Mb (CPU içinde standart olarak gelir)	BMXRMS008MP	127,00
CPU için opsiyonel hafıza kartı 8Mb & dosya 128Mb	BMXRMS128MPE	137,00
BMXNOE0100 için hafıza kartı Web B (NOE içinde standart olarak gelir)	BMXRWSB000M	127,00
BMXNOE0100 için opsiyonel hafıza kartı Web C 16Mb (üstün web - server özellikleri)	BMXRWSC016M	173,00
BMXNOE0110 için hafıza kartı, Factory Cast Web C web server, 32 Mb	BMXRWSC032M	173,00



BMXR•••

Dijital modüller

Dijital giriş modülleri

16 giriş, sink ⁽¹⁾	24 VDC	BMXDDI1602	166,00
16 giriş ⁽¹⁾	100 - 120 VAC	BMXDAI1604	250,00
32 giriş, sink ⁽²⁾	24 VDC	BMXDDI3202K	330,00
64 giriş, sink ⁽³⁾	24 VDC	BMXDDI6402K	577,00
8 giriş ⁽¹⁾	220 V AC	BMXDAI0805	191,00



BMXDD•••

Dijital çıkış modülleri

16 çıkış (Transistör) ⁽¹⁾	0,5 A	BMXDDO1602	237,00
32 çıkış (Transistör) ⁽²⁾	0,1 A	BMXDDO3202K	409,00
64 çıkış (Transistör) ⁽³⁾	0,1 A	BMXDDO6402K	610,00
16 çıkış (Röle) ⁽¹⁾	2 A	BMXDRA1605	281,00
16 çıkış (Triak) ⁽¹⁾	0,6 A	BMXDAI0805	366,00

Dijital karışık modüller

8 giriş / 8 çıkış (Transistor) ⁽¹⁾	24 VDC	BMXDDM16022	248,00
8 giriş / 8 çıkış (Röle) ⁽¹⁾	24 VDC	BMXDDM16025	275,00
16 giriş / 16 çıkış (Transistor) ⁽²⁾	24 VDC	BMXDDM3202K	373,00

Analog modüller

Analog giriş modülleri

4 giriş izole 16 bit ⁽¹⁾	±10 V, 0..10 V, 0...5V, 1...5 V, ±5 V, 0..20 mA, 4..20 mA, ±20 mA	BMXAMI0410	457,00
8 giriş, izole, 16 bit ⁽⁶⁾	+/-10V, 0-10V, 0-5V, 1-5V, +/-5V, 0-20mA, 4-20mA, +/-20mA	BMXAMI0810	770,00
8 giriş, 16 bit ⁽⁶⁾	+/-10V, 0-10V, 0-5V, 1-5V, +/-5V, 0-20mA, 4-20mA, +/-20mA	BMXAMI0800	629,00
4 giriş izole 16 bit ⁽⁴⁾	RTD (PT100, PT1000) & TC	BMXART0414	580,00
8 giriş izole 16 bit ⁽⁴⁾	RTD (PT100, PT1000) & TC	BMXART0814	715,00



BMXA•••

T/C modülleri için telefast ABE7 önbaglanti sistemleri

T/C (BMXART••••) kartları için Cold Junction kompanzasyonlu ön bağlanti modülü ⁽⁴⁾	4 giriş	ABE7CPA412	320,00
---	---------	----------------------------	--------

Analog çıkış modülleri

2 çıkış, izole 16 bit ⁽¹⁾	±10 V, 0..20 mA, 4..20 mA	BMXAMO0210	421,00
4 çıkış, izole, 16 bit ⁽¹⁾	+/-10V, 4-20mA, +/-20mA	BMXAMO0410	623,00
8 çıkış, 16 bit ⁽¹⁾	4-20mA, +/-20mA	BMXAMO0802	728,00

Analog karışık modüller

4 giriş / 2 çıkış	0-10V; 0-5V; 1-5V; ±10V; 0-20mA; 4-20mA / çıkışlar: ±10V; 0-20mA; 4-20mA	BMXAMM0600	514,00
-------------------	--	----------------------------	--------



BMXEHC0200

Uzman modüller

2 kanallı hızlı sayıcı 32bit, kanal başına 6 giriş / 2 çıkış ⁽⁵⁾	2 x 60 KHz	BMXEHC0200	486,00
8 kanallı hızlı sayıcı 16bit, kanal başına 2 giriş ⁽¹⁾	8 x 10 KHz	BMXEHC0800	716,00
2 kanallı darbe çıkış modülü (PTO) (kanal başına 4 giriş / 2 dijital çıkış + 2 PTO çıkış) ⁽⁶⁾	2 x 200 KHz	BMXMSPO200	344,00

Not:

- Telefast Önbaglanti sistemleri için lütfen sorunuz.

⁽¹⁾ BMXFTB2•••• konnektör gerekmektedir.

⁽²⁾ 32 giriş, 32 çıkış veya 16 giriş / 16 çıkış modüller için 1 adet BMXFCW•03 kablolu konnektör gerekmektedir.

⁽³⁾ 64 giriş, 64 çıkış modüller için 2 adet BMXFCW•03 kablolu konnektör gerekmektedir.

⁽⁴⁾ BMXART0414 için 1 adet ABE7CPA412 ve 1 adet BMXFCA152,

BMXART0814 için 2 adet ABE7CPA412 ve 2 adet BMXFCA152

veya BMXART0414 için 1 adet, BMXART0814 için 2 adet BMXFCW•01S ekranlı kablolu konnektör gerekmektedir.

⁽⁵⁾ BMXXTSHSC20 konnektör gerekmektedir.

⁽⁶⁾ BMXFTB2820 konnektör gerekmektedir.

Açıklama	Referans	Fiyat (EUR)
----------	----------	-------------

Bağlantı Blokları ve Kablolar

20'lik bağlantı bloğu, vidalı	BMXFTB2000	34,10
20'lik bağlantı bloğu, yaylı	BMXFTB2020	34,10
28'lik bağlantı bloğu, yaylı (BMXMSP0200 için)	BMXFTB2820	25,10
3m kablo (bir ucu açık, diğer ucu 40 yollu konektör)	BMXFCW303	80,60
5m kablo (bir ucu açık, diğer ucu 40 yollu konektör)	BMXFCW503	106,70
3m ekranlı kablo (bir ucu açık diğer ucu 40 yollu konektör)	BMXFCW301S	80,60
5m ekranlı kablo (bir ucu açık diğer ucu 40 yollu konektör)	BMXFCW501S	106,70
2 kanallı sayıcı modülü (BMXEHC0200) için bağlantı konektör	BMXXTSHSC20	67,00
M340 / M580 programlama kablosu, USB topraklı kablo 1,8 m	BMXXCAUSBH018	14,80
M340 / M580 programlama kablosu, USB topraklı kablo 4,5 m	BMXXCAUSBH045	54,50
RJ45 DB9 dişi RS232 cross (printer...)	TCSMCN3M4F3C2	83,50
RJ45 DB9 erkek RS232 düz (modem...)	TCSMCN3M4M3S2	83,50
1,5 m kablo (BMXART•••• - ABE7FCA412 arası)	BMXFCA152	74,90

Farklı kablo boyları ve ABE7 bağlantıları için kataloğa başvurunuz.

Programlama yazılımı

Ecostruxure Control Expert Single Small ⁽¹⁾	CEXSPUCZSSPMZZ	137,00
Ecostruxure Control Expert Single Large ⁽²⁾	CEXSPUCZLSPMZZ	3.233,00

⁽¹⁾ Unity Pro yazılımı Ecostruxure Control Expert adını almıştır. Eski Unity Pro yazılımları Servisler üzerinden tekliflendirilecektir.

Bu konuda destek almak için 444 30 30 numaralı Müşteri Destek Merkezimiz ile iletişime geçebilirsiniz.

⁽²⁾ M580 CPU'ları programlayabilmek için Control Expert Single Large lisans seçilmelidir.



Ecostruxure Control Expert V14
(yeni Unity Pro)



TCSESM•••••



MCSESM103F2CU0

Connexium Endüstriyel Ethernet Switch'leri

ConneXium Unmanaged Switch 3TX	TCSESU033FNO	204,00
ConneXium Unmanaged Switch 5TX	TCSESU053FNO	251,00
ConneXium Unmanaged Switch 4TX/1FX-MM	TCSESU043F1NO	454,00
ConneXium Managed Switch 16TX	TCSESM163F23FO	2.392,00

Not: Farklı port sayısına sahip Managed /Unmanaged ConneXium Switch referanslarını 4443030 'dan öğrenebilirsiniz.

Modicon Yönetilebilir (Managed) Endüstriyel Ethernet Switch'ler

Modicon Managed Switch 4TX	MCSESM043F23FO	806,00
Modicon Managed Switch 4TX/1FX-SM	MCSESM053F1CS0	1.363,00
Modicon Managed Switch 4TX/1FX-MM	MCSESM053F1CU0	1.059,00
Modicon Managed Switch 4TX/2FX-SM	MCSESM063F2CS0	1.884,00
Modicon Managed Switch 4TX/2FX-MM	MCSESM063F2CU0	1.286,00
Modicon Managed Switch 8TX	MCSESM083F23FO	1.447,00
Modicon Managed Switch 8TX- Harsh	MCSESM083F23FOH	1.678,00
Modicon Managed Switch 8TX/1FX-SM	MCSESM093F1CS0	2.071,00
Modicon Managed Switch 8TX/1FX-MM	MCSESM093F1CU0	1.698,00
Modicon Managed Switch 8TX/2FX-SM	MCSESM103F2CS0	2.466,00
Modicon Managed Switch 8TX/2FX-SM-Harsh	MCSESM103F2CS0H	2.614,00
Modicon Managed Switch 8TX/2FX-MM	MCSESM103F2CU0	1.892,00
Modicon Managed Switch 8TX/2FX-MM-Harsh	MCSESM103F2CU0H	2.045,00
Modicon Managed Switch 8TX/4SFP-Gbit	MCSESM123F2LGO	1.985,00
Modicon PoE Managed Switch 8TX	MCSESP083F23G0	3.912,00
Modicon PoE Managed Switch 8TX-Ext Temp	MCSESP083F23G0T	4.459,00
Modicon Gbit Module SFP TX/RJ45(*)	MCSEAAF1LFG00	656,00
Modicon Fiber Module SFP LX/LC SM(*)	MCSEAAF1LFS00	336,00
Modicon Fast Module SFP TX/RJ45(*)	MCSEAAF1LFT00	360,00
Modicon Fiber Module SFP SX/LC MM(*)	MCSEAAF1LFU00	166,00
Modicon Memory Back Up Adapter (USB C Type)	MCSEAM0100	294,00

(*) SFP dönüştürücüler; MCSESM123F2LGO referanslı ürünün SFP çıkışlarına takılabilir.

Not: Fiber portlu switch'lerde bağlantı tipi "Duplex SC" 'dir. SFP Sokete gerek yoktur.



HMIST6...



HMIST0735



HMIGT03510



HMIGT05310

Tip	Haberleşme	Hafıza	Referans	Fiyat (EUR)
-----	------------	--------	----------	-------------

Dokunmatik paneller

HMI ST6 Serisi

4,3" TFT Color LCD, QVGA, 16M renk , 512 MB Flash EPROM	1 x Com, 2 x USB, 1 x ethernet	128Mb	HMIST6200	438,00
7" TFT Color LCD, WVGA, 16M renk , 1GB Flash EPROM	2 x Com, 2 x USB, 2 x ethernet	128Mb	HMIST6400	588,00
10.1" TFT Color LCD, SVGA, 16M renk , 1GB Flash EPROM	2 x Com, 2 x USB, 2 x ethernet	128Mb	HMIST6500	1.124,00
12.1" TFT Color LCD, WXGA, 16M renk , 1GB Flash EPROM	2 x Com, 2 x USB, 2 x ethernet	128Mb	HMIST6600	1.713,00
15.6" TFT Color LCD, FWXGA, 16M renk , 1GB Flash EPROM	2 x Com, 2 x USB, 2 x ethernet	128Mb	HMIST6700	2.068,00

HMI Web STW6 Serisi

4,3" TFT Color LCD, QVGA, 16M renk , 512MB Flash, Web	2 x USB, 1 x ethernet	512Mb	HMISTW6200	400,00
7" TFT Color LCD, WVGA, 16M renk , 512MB Flash, Web	2 x USB, 2 x ethernet	512Mb	HMISTW6400	550,00
10.1" TFT Color LCD, SVGA, 16M renk , 512MB Flash, Web	2 x USB, 2 x ethernet	512Mb	HMISTW6500	1.009,00
12.1" TFT Color LCD, WXGA, 16M renk , 512MB Flash, Web	2 x USB, 2 x ethernet	512Mb	HMISTW6600	1.468,00
15.6" TFT Color LCD, FWXGA, 16M renk , 512MB Flash, Web	2 x USB, 2 x ethernet	512Mb	HMISTW6700	1.773,00

HMI Modüler STM6 Serisi

4,3" TFT Color LCD, QVGA, 16M renk , 1GB Flash, Moduler	1 x Com, 2 x USB, 2 x ethernet	128Mb	HMISTM6200	534,00
7" TFT Color LCD, WVGA, 16M renk , 1GB Flash, Moduler	1 x Com, 2 x USB, 2 x ethernet	128Mb	HMISTM6400	747,00

* ST6 ve STM6 serisi operatör paneller EcoStruxure™ Operator Terminal Expert yazılımıyla programlanmaktadır.

* STW6 serisi operatör paneller HTML5 ile programlanmaktadır.

* ST6 Paneller EcoStruxure™ Secure Connect Advisor çözümünü destekler.

3,5" Ekranlar

3,5" TFT, QVGA, 65.536 renk	1 x Com, 2 x USB, 1 x ethernet	32 Mb	HMISTU655	579,00
3,5" TFT, QVGA, LCD 65.536 renk, 6 fonksiyon tuşu	6 fonksiyon tuşu, 2 x Com, 2 x USB	64 Mb	HMIGT01300	624,00
3,5" TFT, QVGA, LCD 65.536 renk, 6 fonksiyon tuşu	6 fonksiyon tuşu, 2 x Com, 2 x USB, 1 x ethernet	96 Mb	HMIGT01310	668,00

4,3" Ekranlar

4,3" TFT, QVGA, 65.536 renk	1 x Com, 2 x USB	26 Mb	HMIST0705	380,00
4,3" TFT, LCD, QVGA, 65.536 renk	1 x Com, 2 x USB	26 Mb	HMIST0715	396,00
4,3" TFT, LCD, QVGA, 65.536 renk	1 x Ethernet, 2 x USB	26 Mb	HMIST0735	413,00

* HMIST07 serisi operatör paneller EcoStruxure Operator Terminal Expert yazılımıyla programlanmaktadır.

5,7" ekranlar

5,7" TFT, QVGA, 65.536 renk	1 x Com, 2 x USB, 1 x ethernet	32 Mb	HMISTU855	756,00
5,7" TFT, LCD, QVGA, 65.536 renk	2 x Com, 2 x USB	64 Mb	HMIGT02300	889,00
5,7" TFT, LCD, QVGA, 65.536 renk	2 x Com, 2 x USB, 1 x ethernet	96 Mb	HMIGT02310	978,00

7" Ekranlar

7" Geniş ekran TFT, LCD 65k renk, 8 fonksiyon tuşu	2 x Com, 2 x USB, 1 x ethernet	96 Mb	HMIGT03510	1.023,00
7" Geniş ekran TFT, SL, 65k renk ⁽¹⁾	1 x Com, 1 x USB miniB	32 Mb	HMIGXU3500	332,00
7" Geniş ekran TFT, SL+ETH; 65k renk ⁽¹⁾	2 x Com, 1 x USB A, 1 x USB miniB, 1 x ethernet	48 Mb	HMIGXU3512	383,00

7,5" ekranlar

7,5" TFT, LCD, VGA, 65.536 renk	2 x Com, 2 x USB, 1 x ethernet	96 Mb	HMIGT04310	1.289,00
---------------------------------	--------------------------------	-------	----------------------------	----------

10,4" ekranlar

10.1" Geniş ekran TFT, SL, 65k renk ⁽¹⁾	1 x Com, 1 x USB miniB	32 Mb	HMIGXU5500	633,00
10.1" Geniş ekran TFT, SL+ETH; 65k renk ⁽¹⁾	2 x Com, 1 x USB A, 1 x USB miniB, 1 x ethernet	48 Mb	HMIGXU5512	730,00
10,4" VGA, TFT, LCD, 65.536 renk	2 x Com, 2 x USB, 1 x ethernet	96 Mb	HMIGT05310	1.599,00

12,1" ekranlar

12,1" SVGA, TFT, LCD, 65.536 renk	2 x Com, 2 x USB, 1 x ethernet	96 Mb	HMIGT06310	1.689,00
-----------------------------------	--------------------------------	-------	----------------------------	----------

Paslanmaz çelik çerçeveli seri IP66K

5,7" TFT, LCD, QVGA, 65.536 renk	2 x Com, 2 x USB, 1 x ethernet	96 Mb	HMIGT02315	2.220,00
10,4" TFT, LCD, QVGA, 65.536 renk	2 x Com, 2 x USB, 1 x ethernet	96 Mb	HMIGT05315	2.666,00
12,1" TFT, LCD, QVGA, 65.536 renk	2 x Com, 2 x USB, 1 x ethernet	96 Mb	HMIGT06315	2.887,00

Tüm Tablet PC ve Akıllı Telefonlar İçin Mobil Erişim Yazılımı

Vijeo Design'Air - Google Play'de Android Uygulaması

*

Vijeo Design'Air - App Store'da iOS Uygulaması

*

⁽¹⁾ HMIGXUxxx panelleri Vijeo Designer Basic yazılımı ile programlanmaktadır.

Vijeo
Desing'Air



İstedığınız iki parçayı seçebilir ve HMI oluşturabilirsiniz.

HMIGTU iki parçadan oluşur: Ekran ve İşlemci. Ekranı kullanabilmek için bir adet Box ve bir adet dokunmatik ekran satın alınması gerekiyor. Örnek: HMIG3U + HMIDT642

Tip	Referans	Fiyat (EUR)
-----	----------	-------------

Yeni Nesil HMI - HMIGTU

Box - HMI Standart İşlemci	HMIG2U	924,00
Box - HMI Premium İşlemci	HMIG3U	1.153,00
Box - Endüstriyel PC İşlemci WES7	HMIG5U2	1.967,00
Box - Endüstriyel PC İşlemci WIN10	HMIG5U21	2.035,00
7" Dokunmatik Ekran - WXGA	HMIDT351	729,00
10" Dokunmatik Ekran - WXGA	HMIDT551	1.656,00
12" Dokunmatik Ekran - WXGA	HMIDT651	2.169,00
10" Dokunmatik Ekran - XGA	HMIDT542	2.169,00
12" Dokunmatik Ekran - XGA	HMIDT642	2.550,00
15" Dokunmatik Ekran - XGA	HMIDT732	3.343,00
15" Dokunmatik Ekran - FWXGA	HMIDT752	3.518,00
19" Dokunmatik Ekran - FWXGA	HMIDT952	3.761,00



HMIG3U



HMIGTU



EcoStruxure Operator Terminal Expert



XBTZGUSB

Ek hafıza kartları

32GB Cfast Kart	HMIZCFA32	2.428,00
16GB Cfast Kart	HMIZCFA16S	377,00
256 MB, blank	XBTZGM256	1.184,00
512 MB, blank	MPCYN00CFE00N	401,00
2 GB, blank	MPCYN00CF200N	487,00
4 GB, blank	MPCYN00CF400N	631,00
4 GB, SD hafıza kartı (HMI GTO 1.../HMI GTO 2300 hariç diğer HMI GTO referansları için)	HMIZSD4G	426,00
Çoklu Görüntü adaptörü	HMIZMDARX	850,00

Tip	Referans	Fiyat (EUR)
-----	----------	-------------

Programlama yazılımı

Vijeo-Designer V6.2, Single	VJDSNDTGSV62M	64,30
EcoStruxure Operator Terminal Expert, Basic*	HMIEELCZLSPMZZ	42,80
EcoStruxure Operator Terminal Expert, Professional Single*	HMIEELCZLSPMZZ	79,40

Tip	Ekran tipi	Konnektör	Referans	Fiyat (EUR)
-----	------------	-----------	----------	-------------

Haberleşme & Programlama kabloları

Tip	Ekran tipi	Konnektör	Referans	Fiyat (EUR)
Twido, Premium	HMI *** Serileri	RJ-45 -> Mini-DIN	XBTZ9780	14,00
M340	HMI *** Serileri	RJ-45 -> RJ-45	XBTZ9980	13,20
M340	HMISTU, HMIGTO	USB	BMXXCAUSBH018	bkz. M340 Aksesuarlar
Kablolu USB portu	Tüm ekranlar	USB	XBTZGUSB	68,00
Programlama kablosu 2 m, USB (Tüm HMI serileri için)			XBTZG935	226,00

* EcoStruxure Operator Terminal Expert, Basic yazılımı ile sadece ST6 ve ST07 paneller programlanabilir

* EcoStruxure Operator Terminal Expert, Professional Single yazılımı ile ST6, ST07, GTU(HMIG3U) panelleri programlanabilir.

* HMIG2U sadece VijeoDesigner ile programlanmaktadır.

* HMIG3U hem EOTE hem de Vijeo Designer ile programlanabilir.

* HMIG5U2 sadece Vijeo Designer ile programlanabilir. EOTE Runtime Lisansına gerek yoktur.

*HMIG5U21 için EOTE PC Runtime lisansı alınmadır.

Harmony Endüstriyel PC

Panel PC, IIoT Box PC, Modüler Box PC & Rack PC'ler

Life Is On

Schneider
Electric



HMIPSO552D1801



HMIPSPS752D1801



HMIDMA521



HMIBM***



HMIBMUS29D2801

Ekran	Çözünürlük	İşlemci	HDD	Besleme	Referans	Fiyat (EUR)
-------	------------	---------	-----	---------	----------	-------------

S-Panel PC Optimum, Fansız, IP66 koruma sınıfı, Anti-scratch HD Ekran

10"	WSVGA 1280x800	Atom E3827 Dual-core 1.75 GHz	32GB CFast	24V DC	HMIPSOC552D1W01	3.344,00
10"	WSVGA 1280x800	Atom E3827 Dual-core 1.75 GHz	500 GB HDD	24V DC	HMIPSOH552D1801	3.649,00
10"	WSVGA 1280x800	Atom E3827 Dual-core 1.75 GHz	128 GB SSD	24V DC	HMIPSO552D1801	3.951,00
15"	FWXGA 1366x768	Atom E3827 Dual-core 1.75 GHz	32GB CFast	24V DC	HMIPSOC752D1W01	3.952,00
15"	FWXGA 1366x768	Atom E3827 Dual-core 1.75 GHz	500 GB HDD	24V DC	HMIPSOH752D1801	4.257,00
15"	FWXGA 1366x768	Atom E3827 Dual-core 1.75 GHz	128 GB SSD	24V DC	HMIPSO752D1801	4.560,00

S-Panel PC Performance, Fansız, IP66 koruma sınıfı, Anti-scratch HD Ekran

15"	1366 x 768 WXGA	Intel Core i3 4010U 1.7 GHz	32GB CFast	24V DC	HMIPSPC752D1W01	5.314,00
15"	1366 x 768 WXGA	Intel Core i3 4010U 1.7 GHz	500GB HDD	24V DC	HMIPSPH752D1801	5.544,00
15"	1366 x 768 WXGA	Intel Core i3 4010U 1.7 GHz	256 GB SSD	24V DC	HMIPSPS752D180L	8.085,00
19"	1366 x 768 WXGA	Intel Core i3 4010U 1.7 GHz	32GB CFast	24V DC	HMIPSPC952D1W01	5.891,00
19"	1366 x 768 WXGA	Intel Core i3 4010U 1.7 GHz	500GB HDD	24V DC	HMIPSPH952D1801	6.122,00
19"	1366 x 768 WXGA	Intel Core i3 4010U 1.7 GHz	256 GB SSD	24V DC	HMIPSPS952D180L	8.893,00

Yazılım Lisansları

Vijeo Designer IPC Runtime Lisansı	VJDSNRTMPC	670,00
Vijeo Designer PC Runtime Lisansı	VJDSNRTSPC	1.166,00
EcoStruxure Operator Terminal Expert, Runtime IPC & PC lisansı	HMIRTWZLSPMZZ	666,00

Box PC'ler için Ekran, IP66 (Sadece HMIBM referansları ile kullanılabilir)

12"	XGA1024x768	Single Touch	HMIDM6421	1.849,00
12"	FWXGA 1366x768	Multi Touch	HMIDM6521	2.022,00
15"	XGA1024x768	Single Touch	HMIDM7421	1.976,00
15"	FWXGA 1366x768	Multi Touch	HMIDM7521	2.128,00
19"	FWXGA 1366x768	Multi Touch	HMIDM9521	2.662,00
22"	Full HD 1920x1080	Multi Touch	HMIDMA521	3.497,00

IIoT & Cybersecurity	İşletim sistemi	İşlemci	HDD	Referans	Fiyat (EUR)
----------------------	-----------------	---------	-----	----------	-------------

IIoT Box PC, Fansız

Node - Red Yüklü	Linux Yocto	Qualcomm ARM Cortex-A53 Quad core up to 1.2 GHz	8Gb eMMC	HMIBSCEA53D1L01	909,00
Node - Red Yüklü - TPM*	Linux Yocto	Qualcomm ARM Cortex-A53 Quad core up to 1.2 GHz	8Gb eMMC	HMIBSCEA53D1L0T	1.047,00
Node - Red Uyumlu	Win 10 IIoT Enterprise	Intel Atom E3930 Dual Core 1.8 GHz	64Gb eMMC	HMIBMIEA5DD1101	1.554,00
Node - Red Yüklü - TPM*	Win 10 IIoT Enterprise	Intel Atom E3930 Dual Core 1.8 GHz	64Gb eMMC	HMIBMIEA5DD1E01	1.719,00
Node - Red Uyumlu	Win 10 IIoT Enterprise	Intel Atom E3930 Dual Core 1.8 GHz	64Gb SSD	HMIBMOMA5DD1101	1.748,00
Node - Red Yüklü - TPM*	Win 10 IIoT Enterprise	Intel Atom E3930 Dual Core 1.8 GHz	64Gb SSD	HMIBMOMA5DD1E01	1.913,00

Modüler Box PC Universal

Node - Red Uyumlu	WES 7 Premium SP1	Core 2980U Dual-core 1.6GHz, 4GB RAM	32GB CFast	HMIBMUCI29D2W01	4.257,00
Node - Red Uyumlu	Win 10 IIoT Enterprise	Core 2980U Dual-core 1.6GHz, 4GB RAM	500GB HDD	HMIBMUIH29D2801	4.560,00
Node - Red Uyumlu	Win 10 IIoT Enterprise	Core 2980U Dual-core 1.6GHz, 4GB RAM	128GB SSD	HMIBMUSI29D2801	4.865,00

Modüler Box PC Performans

Node - Red Uyumlu	Win 10 IIoT Enterprise	Core i7 4650U 1.7GHz, 8GB RAM	500GB HDD	HMIBMPHI74D2801	6.841,00
Node - Red Uyumlu	Win 10 IIoT Enterprise	Core i7 4650U 1.7GHz, 8GB RAM	128GB SSD	HMIBMPSI74D2801	7.144,00

DigiCat



Not: Endüstriyel PC'lere ilişkin sistem gereksinimleri, standartlar ve sertifikalar için DigiCat uygulaması üzerinden ilgili kataloglar incelenmelidir.

- HMIBM* endüstriyel PC'ler HMIDT* panellerin üzerine monte edilerek kullanılabilir.

*Trusted Platform Module

EcoStruxure™ Machine SCADA Expert

Hazır OEE ve BI Dashboard'lar, SQL Database, OPC UA ve 250+ driver desteği

Life Is On

Schneider
Electric



Tip	Referans	Fiyat (EUR)
Proje Geliştirme Lisansları		
EcoStruxure™ Machine SCADA Expert for Machine Control BT - 1500 Tag	HMIVXLBT1KLV80	2.974,00
EcoStruxure™ Machine SCADA Expert for Line Management BT - 4K Tag	HMIVXLBT4KLV80	5.286,00
Runtime Lisanslar ⁽¹⁾		
EcoStruxure™ Machine SCADA Expert for Machine Control RT - 1500 Tag	HMIVXLR1KLV80	2.478,00
EcoStruxure™ Machine SCADA Expert for Line Management RT - 4K Tag	HMIVXLR4KLV80	4.295,00
3rd Party PC Runtime Lisanslar		
EcoStruxure™ Machine SCADA Expert for Machine Control (3rd Party PC Runtime License) - 1500 Tag	HMIVXL3PRT1KLV80	4.757,00
EcoStruxure™ Machine SCADA Expert for Line Management (3rd Party PC Runtime License) - 4K Tag	HMIVXL3PRT4KLV80	7.730,00
Eklenebilir Lisanslar ve Donanımlar		
USB Dongle	HMIVXLUSBL	465,00
Box - Endüstriyel PC İşlemci WIN10	HMIG5U21	*
EcoStruxure™ Machine SCADA Expert Thin Client Licenses	HMIVXLTC	1.389,00
EcoStruxure™ Machine SCADA Expert Import Wizard License	HMIVXLTK	2.347,00

* Sayfa 73'e bakınız.

⁽¹⁾ Bu kısımdaki lisanslar sadece SE marka PC 'ler ile çalışmaktadır.

Notlar:

- Proje geliştirmek için bir defaya mahsus Proje Geliştirme Lisansı satın alınmalıdır.
- Her proje için bir Proje Yürütme Lisansı seçilmelidir
- 40 saatlik deneme sürümü için aşağıdaki karekod'u kullanarak web sitemizden indirebilirsiniz.

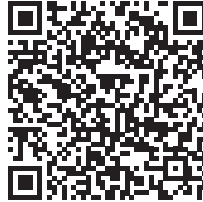

EcoStruxure™ Machine
SCADA Expert

Açıklama	Referans	Fiyat (EUR)
----------	----------	-------------

Secure Connect Paketleri

Essential Pack ⁽¹⁾	VJOCNTPACKESS	827,00 /yıl
1xSite Manager(5 cihaz erişimli) + 1xGate Manager + 1xLink Manager + 1xLink Manager Mobile		
Enterprise Pack	VJOCNTPACKENT	15.726,00
20xSite Manager(5 cihaz erişimli) + 1xGate Manager + 1xLink Manager + 1xLink Manager Mobile		

Secure Connect Ek Lisanslar

Secure Connect LinkManager lisansı ⁽²⁾	VJOCNTLML	371,00
Secure Connect LinkManager Mobile lisansı ⁽³⁾	VJOCNTLMM	175,00
Secure Connect SiteManager , 5 cihaz erişim lisansı ⁽⁴⁾	VJOCNTSMEXT5	596,00
Secure Connect SiteManager , 10 cihaz erişim lisansı ⁽⁴⁾	VJOCNTSMEXT10	793,00

⁽¹⁾ Essential Pack için belirtilen fiyat yıllık abonelik bedelidir. Her yıl yenilenmesi gerekmektedir. Yenilenmemesi durumunda Gate Manager hesabı silinir ve uzaktan erişim sağlanamaz.

⁽²⁾ Link Manager Lisansı: Uzaktan erişim sağlayacak teknik personel lisansıdır. Aynı anda erişim sağlayacak her bir teknik personel için bir lisans gerekmektedir.

⁽³⁾ Link Manager Mobile Lisansı: Mobil cihazınız üzerinden makinenize bağlanıp izleme yapmanızı sağlar.

⁽⁴⁾ Site Manager Lisansı: Seçilen lisansa göre Harmony HMI/IPC üzerinden, aynı ağdaki 5 veya 10 adet cihaza erişim sağlar. Her yeni makine için bir adet Site Manager Lisansı gerekmektedir

Not - 1: Gate Manager lisansı M2M güvenli bağlantıyı sağlayan ve kullanıcı hesap yönetiminin yapıldığı "cloud server" dir.

Not - 2: Site manager lisansı sadece Harmony HMI/ Harmony IPC üzerine kurulabilir. HMIST6, HMIGT0, HMIGTU, Panel PC ve HMIBM**** ile başlayan BoxPC'ler bu çözümü desteklemektedir.

Not - 3: Her yıl Essential Pack yenilediğinde, bir adet VJOCNTSMEXT5 Site Manager lisansı ücretsiz olarak kullanıcı hesabına tanımlanır.



EcoStruxure™ Augmented Operator Advisor (AOA)

Bakım süreçleri için geliştirilmiş, marka bağımsız ve kolay uygulanabilir artırılmış gerçeklik çözümü

Life Is On

Schneider
Electric



Açıklama	Referans	Fiyat (EUR)
----------	----------	-------------

Programlama Lisansları

Augmented Operator Builder Essential	AOABS3CZSSXMZZ	1.870,00 /yıl
Augmented Operator Builder Essential - Lisans yenileme	AOAES3CZSSXMZZ	1.122,00 /yıl
Augmented Operator Builder Performance ⁽¹⁾	AOABM3CZMSXMZZ	4.950,00 /yıl
Augmented Operator Builder Performance - Lisans yenileme	AOAPM3CZMSXMZZ	2.970,00 /yıl
Augmented Operator Builder Local Project ⁽²⁾ - Ek Lisans Paketi	AOALPJZZSPMZZ	2.915,00

Runtime Lisansları

Augmented Operator RT Essential Level 1 (100 tag)	AOARS1CZSSPMZZ	770,00
Augmented Operator RT Essential Level 2 (250 tag)	AOARS2CZSSPMZZ	1.430,00
Augmented Operator RT Essential Level 3 (Sınırsız)	AOARS3CZSSPMZZ	4.400,00
Augmented Operator RT Performance Level 1 (100 tag ve 10 prosedür) ⁽¹⁾	AOARM1CZMSPMZZ	1.430,00
Augmented Operator RT Performance Level 2 (250 tag ve 20 prosedür) ⁽¹⁾	AOARM2CZMSPMZZ	2.750,00
Augmented Operator RT Performance Level 3 (Sınırsız tag ve prosedür) ⁽¹⁾	AOARM3CZMSPMZZ	6.600,00
Augmented Operator RT Multi-areas (Birden fazla sahada sınırsız tag ve prosedür)	AOARX3CZMSPMZZ	38.500,00

⁽¹⁾ Essential lisansın özelliklerine ek olarak prosedür oluşturma imkanı sunar.

⁽²⁾ Builder Lisansa ek olarak aktive edilir. Proje Yürütme-RunTime lisansa gerek olmadan; prosedür ve dokümantasyon datasının tablet ya da telefonda tutulmasını sağlar. Canlı değerler takip edilemez.

NOT - 1: Proje Yürütme - RunTime lisansları sadece Windows tabanlı HMI/PC üzerine kurulabilir.

NOT - 2: Proje Yürütme lisans kodu SE Licence Manager üzerinden aktive edilmelidir. Proje Geliştirme lisans kodu ise online proje geliştirme ortamında aktive edilmelidir.

NOT - 3: Tablet; gerçek zamanlı veri takibi için, runtime lisansının yüklü olduğu HMI/PC ile aynı ağda olmak zorundadır.

NOT - 4: Tablet uygulaması ücretsiz olup; AppleStore, GooglePlay ve Windows tablet için SE.com üzerinden indirilebilir.

NOT - 5: Uyumlu tablet modelleri için 444 30 30 - Müşteri Destek Hattımıza sorunuz.

NOT - 6: Web sitemizden 42 günlük ücretsiz deneme sürümüne ulaşabilir; Türkçe kullanım klavuzu için 444 30 30 Müşteri Destek Merkezi'ni arayabilirsiniz.

NOT - 7: Tabletinize aşağıdaki QR kodları kullanarak Augmented Operator Advisor uygulamasını indirebilir ve yan sayfadaki test görseli üzerinde test edebilirsiniz. Destek için 444 30 30 Müşteri Destek Hattı'nı arayınız.



EcoStruxure™ Augmented Operator Advisor'ı Hemen Test Edin!

Android veya iOS destekli cihazlarınızdan, bir önceki sayfada bulunan QR kodu okutarak AOA uygulamamızı indirebilir, aşağıdaki görseli kameranıza okutarak da artırılmış gerçeklik uygulamamızı test edebilirsiniz.

Life Is On

Schneider
Electric



Daha fazla bilgi için 444 30 30

Makineniz için maksimum üretim

Eksiksiz Hareket Çözümü

- Bütün makineleriniz için servo kontrolüyle eksiksiz ürün çeşitliliği
- Lineer hareket, robotik uygulamalar, kişiselleştirme ve üçüncü parti motorları kapsayan geniş ürün çeşitliliği

Sadelik

- Maksimum performans ve minimum maliyet ile makine ömrünü uzatacak en sade çözüm
- Standart yazılımlar, hareket kütüphaneleri ve uygulama fonksiyonları ile hazır mimarilere kolaylıkla uyum

Haberleşme Çeşitliliği

- Sercos, CANopen, CANmotion, Profibus, DeviceNet, Ethernet IP, EtherCat, Ethernet Powerlink, Modbus TCP, Pulse Train

Güvenlik

- STO (Safe Torque off)
- Gelişmiş güvenlik fonksiyonları, Güvenli Duruş (SS1, SS2)
- Güvenlik Limitli Hız (SLS), Güvenli Çalışma Duruşu

Geniş ürün çeşitliliği, rakiplerine göre üstün performans, gömülü güvenlik fonksiyonları.

Daha fazla hız? Performans?

Paketleme ve malzeme işleme uygulamalarına en ideal çözüm:

PacDrive!



PacDrive Mimarisi



Lexium 32



Lexium 32i



Multi Linear Motion Axis

- Geniş ürün çeşitliliği
- Eksiksiz çözüm
- Hareket gücü
- Haberleşme çeşitliliği
- Global

Maksimum performans ve minimum maliyet

Life Is On

Schneider
Electric

Servo Sürücü ve Servo Motorlar

Lexium 32 ve BMH Motor Setleri

Özellikler	Referans	Fiyat (EUR)	Referans	Fiyat (EUR)
Monofaze 200V - 240V	Kompakt Set: Modbus, Pulse veya Analog sürme		Gelişmiş Set: Modbus, CANopen veya CANmotion	
400 W Servo seti				
1,3Nm 3000d/d	BMH0701P16A2A	563,00	BMH0701P16A2A	563,00
9A servo sürücü	LXM32CU90M2	642,00	LXM32AU90M2	768,00
	Set fiyat	1.205,00	Set fiyat	1.331,00
700 W Servo seti				
1,8 Nm 3000d/d	BMH0702P16A2A	618,00	BMH0702P16A2A	618,00
18A Servo Sürücü	LXM32CD18M2	693,00	LXM32AD18M2	818,00
	Set fiyat	1.311,00	Set fiyat	1.436,00
1000 W Servo seti				
2,8Nm 3000d/d	BMH1001P16A2A	674,00	BMH1001P16A2A	674,00
18A Servo Sürücü	LXM32CD18M2	693,00	LXM32AD18M2	818,00
	Set fiyat	1.367,00	Set fiyat	1.492,00
1700 W Servo seti				
3,8Nm 3000d/d	BMH1002P16A2A	785,00	BMH1002P16A2A	785,00
30A Servo Sürücü	LXM32CD30M2	768,00	LXM32AD30M2	894,00
	Set fiyat	1.553,00	Set fiyat	1.679,00
Trifaze 400V - 480V				
400 W Servo seti				
1,3Nm 3000d/d	BMH0701P16A2A	563,00	BMH0701P16A2A	563,00
12A servo sürücü	LXM32CD12N4	693,00	LXM32AD12N4	818,00
	Set fiyat	1.256,00	Set fiyat	1.381,00
700 W Servo seti				
1,8Nm 3000d/d	BMH0702P16A2A	618,00	BMH0702P16A2A	618,00
12A Servo Sürücü	LXM32CD12N4	693,00	LXM32AD12N4	818,00
	Set fiyat	1.311,00	Set fiyat	1.436,00
1000 W Servo seti				
2,8Nm 3000d/d	BMH1001P16A2A	674,00	BMH1001P16A2A	674,00
18A Servo Sürücü	LXM32CD18N4	794,00	LXM32AD18N4	919,00
	Set fiyat	1.468,00	Set fiyat	1.593,00
1700 W Servo seti				
3,8Nm 3000d/d	BMH1002P16A2A	785,00	BMH1002P16A2A	785,00
30A Servo Sürücü	LXM32CD18N4	794,00	LXM32AD18N4	919,00
	Set fiyat	1.579,00	Set fiyat	1.704,00
2500 W Servo seti				
5,2Nm 4000d/d	BMH1003P16A2A	897,00	BMH1003P16A2A	897,00
30A Servo Sürücü	LXM32CD30N4	1.045,00	LXM32AD30N4	1.171,00
	Set fiyat	1.942,00	Set fiyat	2.068,00
4200 W Servo seti				
10,6Nm 3500d/d	BMH1402P16A2A	1.230,00	BMH1402P16A2A	1.230,00
72A Servo Sürücü	LXM32CD72N4	1.548,00	LXM32AD72N4	1.673,00
	Set fiyat	2.778,00	Set fiyat	2.903,00
4600 W Servo seti				
11Nm 3500d/d	BMH1403P16A2A	1.453,00	BMH1403P16A2A	1.453,00
72A Servo Sürücü	LXM32CD72N4	1.548,00	LXM32AD72N4	1.673,00
	Set fiyat	3.001,00	Set fiyat	3.126,00

Servo Sürücü ve Servo Motorlar

Lexium 32 Ethernet Tabanlı Sürücüler ve BMH Motor Setleri

Özellikler	Referans	Fiyat (EUR)	Referans	Fiyat (EUR)	Referans	Fiyat (EUR)
Monofaze 200V - 240V	Modbus Serial Link, Sercos III		Modular: EtherCAT		Modular: Profinet	
400 W Servo seti						
1,3Nm 3000d/d	BMH0701P16A2A	563,00	BMH0701P16A2A	563,00	BMH0701P16A2A	563,00
9A servo sürücü	LXM32SU90M2	894,00	LXM32MU90M2	705,00	LXM32MU90M2	705,00
Opsiyon Kartı	Dahili Sercos haberleşmesi		VW3A3601	317,00	VW3M3308	192,00
	Set fiyat	1.457,00	Set fiyat	1.585,00	Set fiyat	1.460,00
700 W Servo seti						
1,8 Nm 3000d/d	BMH0702P16A2A	618,00	BMH0702P16A2A	618,00	BMH0702P16A2A	618,00
18A Servo Sürücü	LXM32SD18M2	944,00	LXM32MD18M2	755,00	LXM32MD18M2	755,00
Opsiyon Kartı	Dahili Sercos haberleşmesi		VW3A3601	317,00	VW3M3308	192,00
	Set fiyat	1.562,00	Set fiyat	1.690,00	Set fiyat	1.565,00
1000 W Servo seti						
2,8Nm 3000d/d	BMH1001P16A2A	674,00	BMH1001P16A2A	674,00	BMH1001P16A2A	674,00
18A Servo Sürücü	LXM32SD18M2	944,00	LXM32MD18M2	755,00	LXM32MD18M2	755,00
Opsiyon Kartı	Dahili Sercos haberleşmesi		VW3A3601	317,00	VW3M3308	192,00
	Set fiyat	1.618,00	Set fiyat	1.746,00	Set fiyat	1.621,00
1700 W Servo seti						
3,8Nm 3000d/d	BMH1002P16A2A	785,00	BMH1002P16A2A	785,00	BMH1002P16A2A	785,00
30A Servo Sürücü	LXM32SD30M2	1.020,00	LXM32MD30M2	831,00	LXM32MD30M2	831,00
Opsiyon Kartı	Dahili Sercos haberleşmesi		VW3A3601	317,00	VW3M3308	192,00
	Set fiyat	1.805,00	Set fiyat	1.933,00	Set fiyat	1.808,00
Trifaze 400V - 480V						
400 W Servo seti						
1,3Nm 3000d/d	BMH0701P16A2A	563,00	BMH0701P16A2A	563,00	BMH0701P16A2A	563,00
12A servo sürücü	LXM32SD12N4	944,00	LXM32MD12N4	755,00	LXM32MD12N4	755,00
Opsiyon Kartı	Dahili Sercos haberleşmesi		VW3A3601	317,00	VW3M3308	192,00
	Set fiyat	1.507,00	Set fiyat	1.635,00	Set fiyat	1.510,00
700 W Servo seti						
1,8Nm 3000d/d	BMH0702P16A2A	618,00	BMH0702P16A2A	618,00	BMH0702P16A2A	618,00
12A Servo Sürücü	LXM32SD12N4	944,00	LXM32MD12N4	755,00	LXM32MD12N4	755,00
Opsiyon Kartı	Dahili Sercos haberleşmesi		VW3A3601	317,00	VW3M3308	192,00
	Set fiyat	1.562,00	Set fiyat	1.690,00	Set fiyat	1.565,00
1000 W Servo seti						
2,8Nm 3000d/d	BMH1001P16A2A	674,00	BMH1001P16A2A	674,00	BMH1001P16A2A	674,00
18A Servo Sürücü	LXM32SD18N4	1.045,00	LXM32MD18N4	856,00	LXM32MD18N4	856,00
Opsiyon Kartı	Dahili Sercos haberleşmesi		VW3A3601	317,00	VW3M3308	192,00
	Set fiyat	1.719,00	Set fiyat	1.847,00	Set fiyat	1.722,00
1700 W Servo seti						
3,8Nm 3000d/d	BMH1002P16A2A	785,00	BMH1002P16A2A	785,00	BMH1002P16A2A	785,00
30A Servo Sürücü	LXM32SD18N4	1.045,00	LXM32MD18N4	856,00	LXM32MD18N4	856,00
Opsiyon Kartı	Dahili Sercos haberleşmesi		VW3A3601	317,00	VW3M3308	192,00
	Set fiyat	1.830,00	Set fiyat	1.958,00	Set fiyat	1.833,00
2500 W Servo seti						
5,2Nm 4000d/d	BMH1003P16A2A	897,00	BMH1003P16A2A	897,00	BMH1003P16A2A	897,00
30A Servo Sürücü	LXM32SD30N4	1.296,00	LXM32MD30N4	1.108,00	LXM32MD30N4	1.108,00
Opsiyon Kartı	Dahili Sercos haberleşmesi		VW3A3601	317,00	VW3M3308	192,00
	Set fiyat	2.193,00	Set fiyat	2.322,00	Set fiyat	2.197,00
4200 W Servo seti						
10,6Nm 3500d/d	BMH1402P16A2A	1.230,00	BMH1402P16A2A	1.230,00	BMH1402P16A2A	1.230,00
72A Servo Sürücü	LXM32SD72N4	1.800,00	LXM32MD72N4	1.610,00	LXM32MD72N4	1.610,00
Opsiyon Kartı	Dahili Sercos haberleşmesi		VW3A3601	317,00	VW3M3308	192,00
	Set fiyat	3.030,00	Set fiyat	3.157,00	Set fiyat	3.032,00
4600 W Servo seti						
11Nm 3500d/d	BMH1403P16A2A	1.453,00	BMH1403P16A2A	1.453,00	BMH1403P16A2A	1.453,00
72A Servo Sürücü	LXM32SD72N4	1.800,00	LXM32MD72N4	1.610,00	LXM32MD72N4	1.610,00
Opsiyon Kartı	Dahili Sercos haberleşmesi		VW3A3601	317,00	VW3M3308	192,00
	Set fiyat	3.253,00	Set fiyat	3.380,00	Set fiyat	3.255,00

Güç (kW)	Sürekli akım (A)	Geçici akım (A)	Referans	Fiyat (EUR)
Kompakt seri: Modbus, Pulse veya analog sürme				
Monofaze 200 - 240V AC				
0,45	3	9	LXM32CU90M2	642,00
0,9	6	18	LXM32CD18M2	693,00
1,45	10	30	LXM32CD30M2	768,00
Trifaze 400 - 400V AC				
0,7	3	12	LXM32CD12N4	693,00
1,3	6	18	LXM32CD18N4	794,00
2,4	10	30	LXM32CD30N4	1.045,00
7	24	72	LXM32CD72N4	1.548,00
Gelişmiş seri: Modbus, CANopen, CANmotion				
Monofaze 200 - 240V AC				
0,45	3	9	LXM32AU90M2	768,00
0,9	6	18	LXM32AD18M2	818,00
1,45	10	30	LXM32AD30M2	894,00
Trifaze 400 - 480V AC				
0,7	3	12	LXM32AD12N4	818,00
1,3	6	18	LXM32AD18N4	919,00
2,4	10	30	LXM32AD30N4	1.171,00
7	24	72	LXM32AD72N4	1.673,00
Modüler seri: Motion Sequence, Modbus ve ek haberleşme kartı ile: EthernetIP, EtherCAT, Profibus veya DeviceNET				
Monofaze 200 - 240V AC				
0,45	3	9	LXM32MU90M2	705,00
0,9	6	18	LXM32MD18M2	755,00
1,45	10	30	LXM32MD30M2	831,00
Trifaze 400 - 480V AC				
0,45	3	12	LXM32MD12N4	755,00
0,9	6	18	LXM32MD18N4	856,00
1,45	10	30	LXM32MD30N4	1.108,00
7	24	72	LXM32MD72N4	1.610,00
11	40	100	LXM32MC10N4	2.483,00
Modbus Serial Link, Sercos III				
Monofaze 200 - 240V AC				
0,45	3	9	LXM32SU90M2	894,00
0,9	6	18	LXM32SD18M2	944,00
1,45	10	30	LXM32SD30M2	1.020,00
Trifaze 400 - 480V AC				
0,45	3	12	LXM32SD12N4	944,00
0,9	6	18	LXM32SD18N4	1.045,00
1,45	10	30	LXM32SD30N4	1.296,00
7	24	72	LXM32SD72N4	1.800,00

Lexium32 Servo Sürücüler için Aksesuarlar

LXM32M Haberleşme modülleri ⁽¹⁾

Sercos	VW3M3619	164,00
Profibus DP V1	VW3A3607	*
CanOpen daisy chain	VW3A3608	*
CanOpen (SUB-D9)	VW3A3618	*
Ethernet IP	VW3A3616	*
EtherCAT	VW3A3601	317,00
DeviceNet	VW3M3301	142,80
Profinet	VW3M3308	192,00

LXM32M Opsiyon modülleri ⁽¹⁾

Resolver modülü	VW3M3401	209,00
Dijital Enkoder modülü	VW3M3402	198,00
Analog Enkoder modülü	VW3M3403	215,00
Safety Modülü	VW3M3501	422,00
Lexium 32 hafıza kartı	VW3M8705	16,00
Can Open Hat sonlandırıcı	TCSCAR013M120	11,60
CanOpen Kablo, 1 metre SUB-D 9 RJ45	TCSCCN4F3M1T	33,00
CanOpen Kablo, 3 metre SUB-D 9 RJ45	TCSCCN4F3M3T	42,00
Ön montajlı CanOpen Kablo, 1 metre SUB-D 9 RJ45	VW3M3805R010	36,10
Ön montajlı CanOpen Kablo, 3 metre SUB-D 9 RJ45	VW3M3805R030	54,00

* Liste fiyatları için "Altivar 320 & Altivar 340 Aksesuarları" sayfasına bakınız.

⁽¹⁾ Haberleşme ve Opsiyon Modülleri sadece LXM32M serisi ile kullanılabilir.

Servo Sürücü ve Servo Motorlar

BMH-BSH Serisi Motorlar ve Aksesuarları

Life Is On

Schneider
Electric



LXM32C Servo Sürücü



LXM32A Servo Sürücü



LXM32M Servo Sürücü



LXM32S Servo Sürücü



BSH Serisi Servo Motor



BMH Serisi Servo Motor

Tutma Torku (Nm)	Maksimum Hız (rpm)	Referans Freniz	Fiyat (EUR)	Referans Frenli	Fiyat (EUR)
BSH servo motorlar (Düşük Atalet) ⁽¹⁾					
1,2	9000	BS0553P11A2A	787,00	BSH0553P11F2A	1.001,00
1,4	8000	BSH0701P11A2A	823,00	BSH0701P11F2A	1.038,00
2,2	8000	BSH0702P11A2A	942,00	BSH0702P11F2A	1.157,00
3,1	8000	BSH0703P11A2A	1.061,00	BSH0703P11F2A	1.275,00
3,3	6000	BSH1001P11A2A	1.090,00	BSH1001P11F2A	1.389,00
5,8	6000	BSH1002P11A2A	1.239,00	BSH1002P11F2A	1.538,00
8	6000	BSH1003P11A2A	1.389,00	BSH1003P11F2A	1.686,00
10	6000	BSH1004P11A2A	1.538,00	BSH1004P11F2A	1.835,00
19,5	4000	BSH1402P11A2A	2.073,00	BSH1402P11F2A	2.549,00
27,8	4000	BSH1403P11A2A	2.549,00	BSH1403P11F2A	3.026,00
33,4	4000	BSH1404P11A2P	3.026,00	BSH1404P11F2P	3.501,00
BMH servo motorlar (Orta Atalet) ⁽¹⁾					
1,4	8000	BMH0701P16A2A	563,00	BMH0701P16F2A	897,00
2,48	8000	BMH0702P16A2A	618,00	BMH0702P16F2A	950,00
3,4	8000	BMH0703P16A2A	674,00	BMH0703P16F2A	1.008,00
3,59	6000	BMH1001P16A2A	674,00	BMH1001P16F2A	1.119,00
6	6000	BMH1002P16A2A	785,00	BMH1002P16F2A	1.228,00
8,4	6000	BMH1003P16A2A	897,00	BMH1003P16F2A	1.342,00
10,3	4000	BMH1401P16A2A	1.008,00	BMH1401P16F2A	1.620,00
16,85	4000	BMH1402P16A2A	1.230,00	BMH1402P16F2A	1.898,00
24	4000	BMH1403P16A2A	1.453,00	BMH1403P16F2A	2.118,00
30	4000	BMH1901P21A2A	2.649,00	BMH1901P21F2A	3.316,00
48	4000	BMH1902P21A2A	3.094,00	BMH1902P21F2A	3.759,00
65	3500	BMH1903P21A2A	3.539,00	BMH1903P21F2A	4.204,00

BMH/BSH Motorlar için Aksesuarlar

Uzunluk ⁽²⁾	Referans	Fiyat (EUR)
Lexium32 ile BMH / BSH Servo motor arası güç kabloları		
4x1,5 mm + 2x1,0 mm, şiltli kablo, motor tarafında M23 konnektör, sürücü tarafında açık uç		
3m	VW3M5101R30	110,00
5m	VW3M5101R50	129,00
10m	VW3M5101R100	183,00
4x2,5mm + 2x1,0mm, şiltli kablo, motor tarafında M23 konnektör, sürücü tarafında açık uç		
3m	VW3M5102R30	140,00
5m	VW3M5102R50	172,00
10m	VW3M5102R100	243,00
4x4mm + 2x1,0mm, şiltli kablo, motor tarafında M40 konnektör, sürücü tarafında açık uç		
3m	VW3M5103R30	226,00
5m	VW3M5103R50	279,00
10m	VW3M5103R100	389,00
4x6mm, şiltli kablo, motor tarafında M40 konnektör, sürücü tarafında açık uç		
5m	VW3M5105R50	329,00
10m	VW3M5105R100	595,00
Lexium32 ile BMH / BSH Servo motor arası güç kabloları		
3 x (2 x 0,14mm) + (2x0,34mm) şiltli kablo, motor tarafında M23 konnektör, sürücü tarafında RJ45 konnektör (10 pinli)		
3m	VW3M8102R30	101,00
5m	VW3M8102R50	121,00
10m	VW3M8102R100	172,00

⁽¹⁾ BSH ve BMH servo motor performans değerleri için ürün seçim tablosuna bakınız.

⁽²⁾ Farklı uzunluktaki (maks. 75m) kabloların ve diğer aksesuarların fiyat bilgisi için lütfen 444 30 30 Müşteri Destek Merkezini arayınız.

Servo Sürücü ve Servo Motorlar

Lexium 32 Sürücü ve BSH / BMH motorlar

Ürün Seçim Tablosu

Life Is On

Schneider
Electric

LEXIUM 32 SERVO SÜRÜCÜLER										BSH/BMH SERVO MOTORLAR			KABLOLAR	
Nominal Tork (Nm)	Nominal Hız (rpm)	Güç (kW)	Tutma torku (Mo / Mmax) (Nm)	Kompakt Tip Pulse veya analog arayüz	Gelişmiş Tip CANopen ve CANmotion	Modüler Tip Motion sequence veya opsiyonel haberişme*	Sercos Tip Sercos III Haberişme	Motor Referansı	Güç Kablosu (1,5m - 75m)	Enkoder Kablosu (1,5m - 75m)				
Lexium 32 - 200/240V AC Monofaze														
0,84	6000	0,55	1,2 / 3,0	LXM32CU90M2	LXM32AU90M2	LXM32MU90M2	LXM32SU90M2	BSH0553P11A2A	VW3M5101RXX	VW3M8102RXX				
0,94	5000	0,50	1,3 / 3,5					BSH0701P11A2A						
1,10	4000	0,45	1,4 / 4,0					BMH0701P16A2A						
1,80	5000	0,95	2,2 / 7,2					BSH0702P11A2A						
2,10	4000	0,90	2,5 / 7,4					BMH0702P16A2A						
2,10	4000	0,90	2,6 / 7,4					BSH0703P11A2A						
2,20	4000	0,90	2,7 / 7,5					BMH0703P16A2A						
2,80	3000	0,90	3,4 / 10,2					BSH1001P11A2A						
2,90	3000	0,90	3,4 / 10,2					BMH1001P16A2A						
3,70	4000	1,50	5,8 / 16,4					BSH1002P11A2A						
4,60	3000	1,45	6,0 / 18,4					BMH1002P16A2A						
4,60	3000	1,45	6,0 / 18,4					BSH1003P11A2A						
5,60	2000	1,45	8,2 / 22,8					BMH1003P16A2A						
5,60	2500	1,45	8,2 / 22,8					BSH1003P16A2A						
6,90	2000	1,45	10,3 / 30,8					BMH1401P16A2A						
6,90	2000	1,45	10,3 / 30,8					BSH1401P11A2A						
Lexium 32 - 200/240V AC Monofaze														
0,48	6000	0,30	0,5 / 1,5					BSH0551P11A2A	VW3M5101RXX	VW3M8102RXX				
0,65	6000	0,40	0,8 / 2,5					BSH0552P11A2A						
0,65	6000	0,40	1,1 / 3,5					BSH0553P11A2A						
1,10	3000	0,35	1,2 / 4,2					BMH0701P16A2A						
1,64	5000	0,85	2,2 / 7,6					BSH0702P11A2A						
1,90	4000	0,80	3,3 / 10,8					BMH1001P16A2A						
2,20	3000	0,70	2,5 / 7,4					BSH1002P11A2A						
2,40	5000	1,30	3,4 / 10,2					BMH0703P16A2A						
2,44	5000	1,30	3,1 / 11,3					BSH0703P11A2A						
2,70	4000	1,10	3,3 / 9,6					BSH1001P11A2A						
3,10	4000	1,30	3,4 / 10,2					BMH1001P16A2A						
3,90	4000	1,60	6,2 / 18,4					BSH1002P11A2A						
4,00	4000	1,70	5,8 / 18,3					BMH1002P16A2A						
5,20	5000	2,70	8,4 / 25,1					BSH1003P16A2A						
6,30	3000	2,00	8 / 28,3					BSH1003P11A2A						
7,70	3000	2,40	10,3 / 30,8					BMH1401P16A2A						
8,30	2500	2,10	10 / 37,9					BSH1004P11A2A						
9,50	2500	2,50	11,1 / 27					BSH1401P11A2A						
11,20	3000	3,50	18,5 / 55,3					BMH1402P16A2A						
12,30	3000	3,90	19,5 / 59,3					BSH1402P11A1P						
12,90	3000	4,10	27,8 / 90,2					BSH1403T11A1P						
14,90	3000	4,70	25 / 75					BMH1403P16A2A						
18,40	2500	5,00	33,4 / 103,6					BSH1404P11A1P						
22,30	2500	5,90	30 / 77,7					BMH1901P21A2A						
36,00	1500	5,70	43,2 / 123					BSH1902P21A2A						
52,20	1200	6,50	84 / 232					BMH1903P21A2A						
								BMH2053P21A2A						

* EtherCAT, Profinet, Ethernet IP, Profibus DP V1, DeviceNet.

Lexium 32i

Lexium 32i entegre sürücüler, BMI motorları kontrol etmek için 2 tip haberleşme arayüzüne sahiptir. Bu motorlar tek veya 3 faz AC kaynaktan direkt güç sağlayan güç katına entegre olurlar. Hareket kontrol uygulamalarının gereksinimlerine, kullanım sadeliğine, güç ve müşteriye özgü uygulamalara optimum işlevselliği ile uyum sağlar.

- 0,4kW...2,1kW

Makinenizin ömrünü uzatmak için tasarlanmıştır. SoMove yazılımıyla devreye alabilirsiniz. Modüler tasarımı ise montajı 3 dk'ya kadar kısaltır. Ayrıca bakımı da hafıza kartı gibi yedekleme araçlarıyla daha hızlı ve ekonomiktir. Otomatik parametre hesabı ve indirgenmiş titreşimiyle performans artırılarak makinenizin üretimini artırır.

Kompakt boyutu minimum yer işgal ederek maksimum gücü sağlar. Panonuzdan %60, maliyetten %30'a kadar tasarruf sağlar. CANopen/CANmotion ve EtherCAT haberleşme arayüzleri ile sayısız endüstriyel kontrol sistemlerine dahil olmasını sağlar. Dahili Safe Torque Off fonksiyonu ile sistem tasarımınızda zaman kazanmanızı sağlar.



Uygulamalar

- Baskı - kesme, pozisyon kontrolü
- Paketleme ve sarma - Döner bıçak, şişeleme, kapsülleme, etiketleme
- Tekstil - sarma, iplik, dokuma
- Aktarma makineleri - kaldıraç
- Kelepçeleme
- Uçan testere - kesme, baskı, işaretleme
- Malzeme işleme



Lexium 32i

- 110...120V tek faz 0,4kW...0,75kW
- 200...240V tek faz 0,7kW...1,3kW
- 208...480V üç faz 0,4kW...2,1kW

Uluslararası standartlar ve sertifikalar

- IEC/EN 61800-5-1
- IEC/EN 61800-3

Aksesuarlar ve opsiyonlar

Frenleme direnci ve redüktör gibi haricî aksesuarlar ve opsiyonlar...

Life Is On

Schneider
Electric

Entegre Sürücüler

Lexium 32i Sürücü ve BMI motor setleri

Özellikler	Referans	Fiyat (EUR)	Özellikler	Referans	Fiyat (EUR)
Monofaze 230V	Lexium 32i CANopen		Lexium 32i EtherCAT		
700 W Servo seti					
1.7 Nm 4000 d/d	BMI0702T16A	1.685,00	1.7 Nm 4000 d/d	BMI0702T16A	1.685,00
CANopen Modülü	LXM32ICAN	389,00	EtherCAT Modülü	LXM32IECT	709,00
tek faz besleme modülü	VW3M9001	142,80	tek faz besleme modülü	VW3M9001	142,80
dahili çıkış bağlantısı	VW3M9105	176,00	dahili çıkış bağlantısı	VW3M9110	176,00
Set fiyat		2.392,80	Set fiyat		2.712,80
2,2Nm 3200d/d	BMI0703T16A	1.761,00	2,2Nm 3200d/d	BMI0703T16A	1.761,00
CANopen Modülü	LXM32ICAN	389,00	EtherCAT Modülü	LXM32IECT	709,00
tek faz besleme modülü	VW3M9001	142,80	tek faz besleme modülü	VW3M9001	142,80
dahili çıkış bağlantısı	VW3M9105	176,00	dahili çıkış bağlantısı	VW3M9110	176,00
Set fiyat		2.468,80	Set fiyat		2.788,80
1.3kW Servo seti					
4.4 Nm 3000 d/d	BMI1002T16A	1.761,00	4.4 Nm 3000 d/d	BMI1002T16A	2.142,00
CANopen Modülü	LXM32ICAN	709,00	EtherCAT Modülü	LXM32IECT	709,00
tek faz besleme modülü	VW3M9001	142,80	tek faz besleme modülü	VW3M9001	142,80
dahili çıkış bağlantısı	VW3M9105	176,00	dahili çıkış bağlantısı	VW3M9110	176,00
Set fiyat		2.788,80	Set fiyat		3.169,80
Trifaze 400V - 480V					
800 W Servo seti					
2,2Nm 3600d/d	BMI0702P16A	1.990,00	2,2Nm 3600d/d	BMI0702P16A	1.990,00
CANopen Modülü	LXM32ICAN	389,00	EtherCAT Modülü	LXM32IECT	709,00
Üç faz besleme modülü	VW3M9002	147,90	Üç faz besleme modülü	VW3M9002	147,90
dahili çıkış bağlantısı	VW3M9105	176,00	dahili çıkış bağlantısı	VW3M9110	176,00
Set fiyat		2.702,90	Set fiyat		3.022,90
900 W Servo seti					
2,7Nm 3300d/d	BMI0703P16A	2.113,00	2,7Nm 3300d/d	BMI0703P16A	2.113,00
CANopen Modülü	LXM32ICAN	389,00	EtherCAT Modülü	LXM32IECT	709,00
Üç faz besleme modülü	VW3M9002	147,90	Üç faz besleme modülü	VW3M9002	147,90
dahili çıkış bağlantısı	VW3M9105	176,00	dahili çıkış bağlantısı	VW3M9110	176,00
Set fiyat		2.825,90	Set fiyat		3.145,90
1.9 kW Servo seti					
5,1Nm 3800d/d	BMI1002P16A	2.602,00	5,1Nm 3800d/d	BMI1002P16A	2.602,00
CANopen Modülü	LXM32ICAN	389,00	EtherCAT Modülü	LXM32IECT	709,00
Üç faz besleme modülü	VW3M9002	147,90	Üç faz besleme modülü	VW3M9002	147,90
dahili çıkış bağlantısı	VW3M9105	176,00	dahili çıkış bağlantısı	VW3M9110	176,00
Set fiyat		3.314,90	Set fiyat		3.634,90
2 kW Servo seti					
5,1Nm 3800d/d	BMI1003P16A	2.755,00	6.8 Nm 3000d/d	BMI1003P16A	2.755,00
CANopen Modülü	LXM32ICAN	389,00	EtherCAT Modülü	LXM32IECT	709,00
Üç faz besleme modülü	VW3M9002	147,90	Üç faz besleme modülü	VW3M9002	147,90
dahili çıkış bağlantısı	VW3M9105	176,00	dahili çıkış bağlantısı	VW3M9110	176,00
Set fiyat		3.467,90	Set fiyat		3.787,90

BMI servo motor / Lexium 32I servo drive Seçim kılavuzu

Ürün referans okuma tablosu

Life Is On

Schneider
Electric

Lexium 32I servo sürücüler

Lexium sürücü	LXM32I	•••					
	CANopen / CANmotion	CAN					
	EtherCAT	ECT					
BMI Servo motorlar							
Servo Motor	BMI	•••	•	•	•	•	•
Flanş Ölçüsü	70 mm	070					
	100 mm	100					
Uzunluk	2 kademe		2				
	3 kademe		3				
Sarım	Orta hız			P			
	Yüksek hız			T			
Mekanik Şaf / IP	Kamasız IP54				0		
	Kamalı IP54				1		
	Kamasız IP65				2		
	Kamalı IP65				3		
Enkoder	Sincos Singleturn 128					1	
	Sincos Multiturn 128					2	
	Sincos Singleturn 16					6	
	Sincos Multiturn 16					7	
Fren	Frenli						A
	Frensiz						F



LXM32I

Servo Sürücü ve Servo Motorlar BMI motorlar için aksesuarlar

Referans	Haberleşme	Açıklama	Giriş / Çıkış Sayısı	Güvenlik fonksiyonu	Fiyat (EUR)
VW3M9001	CANopen/CANmotion, EtherCAT	Monofaze güç modülü			142,80
VW3M9002	CANopen/CANmotion, EtherCAT	Trifaze güç modülü			147,90
VW3M9010	CANopen/CANmotion, EtherCAT	Harici Fren direnci			173,40
VW3M9101	CANopen/CANmotion	Endüstriyel tip bağlantı modülü	4 Dijital Giriş	Var	303,00
VW3M9103	CANopen/CANmotion	Endüstriyel tip bağlantı modülü	2 Dijital Giriş	Var	274,00
VW3M9104	CANopen/CANmotion	Endüstriyel tip bağlantı modülü	2 Dijital Giriş	Yok	229,00
VW3M9105	CANopen/CANmotion	Dahili uçlar ile bağlantı	4 Dijital Giriş / 2 Dijital çıkış	Var	176,00
VW3M9106	EtherCAT	Endüstriyel tip bağlantı modülü	4 Dijital Giriş	Var	320,00
VW3M9108	EtherCAT	Endüstriyel tip bağlantı modülü	2 Dijital Giriş	Var	274,00
VW3M9110	EtherCAT	Dahili uçlar ile bağlantı	4 Dijital Giriş / 2 Dijital çıkış	Var	176,00

Telemecanique Sensors Algılama Çözümleri



Geniş Ürün Yelpazesi ile
Üstün Performans



tesensors.com/tr

Simply easy!™



Telemecanique
Sensors

Tip	Bağlantı tipi	Algılama mesafesi	Çıkış fonksiyonu	Referans	Fiyat (TL)
-----	---------------	-------------------	------------------	----------	------------

Osisense XUB - M18 Metal Gövde

12-24V DC besleme, aşırı yük, kısa devre ve ters polariteye karşı korumalı, 3-telli, transistör çıkışlı

Cisimden yansımali	2 m kablolu	0.1 m	PNP - NA	XUB4BPANL2	545,00
Cisimden yansımali (Hassasiyet ayarlı)	2 m kablolu	0.6 m	PNP - NA	XUB5BPANL2	590,00
Reflektörlü ⁽¹⁾	2 m kablolu	4 m	PNP - NA	XUB1BPANL2	574,00
Polarize reflektörlü ⁽¹⁾	2 m kablolu	2 m	PNP - NA	XUB9BPANL2	623,00
Reflektör 50x50 mm	-			XUZC50	104,00
Karşılıklı ⁽²⁾	2 m kablolu	verici	-	XUB2BKSNL2T	376,00
Karşılıklı ⁽²⁾	2 m kablolu	15 m alıcı	PNP - NA	XUB2BPANL2R	536,00



Osisense XUB - M18 Plastik Gövde

12-24V DC besleme, aşırı yük, kısa devre ve ters polariteye karşı korumalı, 3-telli, transistör çıkışlı

Cisimden yansımali	2 m kablolu	0.1 m	PNP - NA	XUB4APANL2	465,00
Cisimden yansımali (Hassasiyet ayarlı)	2 m kablolu	0.6 m	PNP - NA	XUB5APANL2	513,00
Reflektörlü ⁽¹⁾	2 m kablolu	4 m	PNP - NA	XUB1APANL2	488,00
Polarize reflektörlü ⁽¹⁾	2 m kablolu	2 m	PNP - NA	XUB9APANL2	524,00
Reflektör 50x50 mm	-			XUZC50	104,00
Karşılıklı ⁽²⁾	2 m kablolu	verici	-	XUB2AKSNL2T	323,00
Karşılıklı ⁽²⁾	2 m kablolu	15 m alıcı	PNP - NA	XUB2APANL2R	462,00



Osisense XU•M - M18 Metal Gövde AC/DC Modeller⁽³⁾

24-240 V AC/DC beslemeli, 2-telli

Cisimden yansımali	2 m kablolu	40 cm	NA	XU5M18MA230	1.502,00
Arka plan bastırıcı cisimden yansımali	2 m kablolu	12 cm	NA	XU8M18MA230	1.650,00
Polarize reflektörlü, 50x50 mm reflektör dahil	2 m kablolu	2 m	NA	XU9M18MA230	1.725,00
Karşılıklı (alıcı+verici)	2 m kablolu	15 m	NA	XU2M18MA230	2.501,00



⁽¹⁾ Reflektörlü sistem için, referansa reflektör dahil değildir, ayrıca sipariş edilmesi gerekmektedir.

⁽²⁾ Karşılıklı sistem için, referansa verici kısım dahil değildir, ayrıca sipariş edilmesi gerekmektedir.

⁽³⁾ Aşırı yük ve kısa devre koruma olmadığı için sensöre seri bağlı 0,4A hızlı açan sigorta ile sensör koruma altına alınmalıdır.

NOT:

- XUB ve XU•M serisi ürünlerin NK modelleri için referans sonunda bulunan A harfini B ile değiştiriniz. Örnek; XUB4BP A NL2 ➔ XUB4BP B NL2
- XUB serisi ürünlerin M12 konnektörlü modelleri için referans sonunda bulunan L2'yi M12 ile değiştiriniz. Örnek; XUB4BPAN L2 ➔ XUB4BPAN M12
- XUB serisi ürünlerin NPN modelleri için referans sonunda bulunan P harfini N ile değiştiriniz. Örnek; XUB4B P ANL2 ➔ XUB4B N ANL2

Osisense XUM - Minyatür Plastik Gövde⁽¹⁾

12-24V DC besleme, aşırı yük, kısa devre ve ters polariteye karşı korumalı, 3-telli, transistör çıkışlı

Karşılıklı	2 m kablolu	15 m	PNP - NA / NK	XUM2APSBL2	870,00
Cisimden yansımali	2 m kablolu	1 m	PNP - NA / NK	XUM5APCNL2	524,00
Arka plan bastırıcı cisimden yansımali	2 m kablolu	0,3 m	PNP - NA / NK	XUM8APCNL2	743,00
Polarize Reflektörlü	2 m kablolu	5 m	PNP - NA / NK	XUM9APSBL2	622,00
M18 Bağlantı aksesuarı				XUZASM001	72,00



⁽¹⁾ XUM serisi konnektörlü referanslar M8 4 pinlidir.

NOT:

- XUM serisi ürünlerin M8 konnektörlü modelleri için referans sonunda bulunan L2 harfini M8 ile değiştiriniz. Örnek; XUM5APCN L2 ➔ XUM5APCN M8
- XUM serisi ürünlerin NPN modelleri için referans sonunda bulunan P harfini N ile değiştiriniz. Örnek; XUM5A P CNL2 ➔ XUM5A N CNL2
- Fiyat listesinde bulunmayan referansların fiyatları için Müşteri Destek Merkezi ile iletişime geçiniz. 444 30 30



Tip	Bağlantı tipi	Algılama mesafesi	Çıkış fonksiyonu	Referans	Fiyat (TL)
-----	---------------	-------------------	------------------	----------	------------

Osisense XUK - Kare (50x50mm) Plastik Gövde



XUK-5APANL2

12-24 V DC besleme, aşırı yük, kısa devre ve ters polariteye karşı korumalı, transistör çıkışlı					
Cisimden yansımali (hassasiyet ayarlı)	2 m kablolu	1 m	PNP - NA	XUK5APANL2	882,00
Arka plan bastırıcılı cisimden yansımali	2 m kablolu	1 m	PNP/NPN - NA/NK	XUK8AKSNL2	1.271,00
Reflektörlü ⁽¹⁾	2 m kablolu	7 m	PNP - NA	XUK1APANL2	842,00
Polarize reflektörlü ⁽¹⁾	2 m kablolu	5 m	PNP - NA	XUK9APANL2	923,00
Reflektör 50x50 mm	-	-	-	XUJZC50	104,00
Karşılıklı ⁽²⁾	2 m kablolu	verici	-	XUK2AKSNL2T	556,00
Karşılıklı ⁽²⁾	2 m kablolu	30m alıcı	PNP - NA	XUK2APANL2R	789,00

24...240 V AC/DC besleme, röle çıkışlı



XUK-5ARCNL2

Cisimden yansımali (Hassasiyet Ayarlı)	2 m kablolu	1 m	Röle - NA + NK	XUK5ARCNL2	994,00
Arka plan bastırıcılı cisimden yansımali	2 m kablolu	0,75m	Röle - NA / NK	XUK8ARCTL2	1.338,00
Reflektörlü ⁽¹⁾	2 m kablolu	7 m	Röle - NA + NK	XUK1ARCNL2	938,00
Polarize reflektörlü ⁽¹⁾	2 m kablolu	5 m	Röle - NA + NK	XUK9ARCNL2	1.066,00
Karşılıklı ⁽²⁾	2 m kablolu	verici	-	XUK2ARCNL2T	740,00
Karşılıklı ⁽²⁾	2 m kablolu	30m alıcı	Röle - NA + NK	XUK2ARCNL2R	941,00

⁽¹⁾ Reflektörlü sistem için, referansa reflektör dahil değildir, ayrıca sipariş edilmesi gerekmektedir.

⁽²⁾ Karşılıklı sistem için, referansa verici kısım dahil değildir, ayrıca sipariş edilmesi gerekmektedir.

NOT:

- XUK serisi ürünlerin NK modelleri için referans sonunda bulunan A harfini B ile değiştiriniz. Örnek; XUK5AP A NL2 → XUK5AP B NL2
- XUK serisi ürünlerin M12 konnektörlü modelleri için referans sonunda bulunan L2 harfini M12 ile değiştiriniz. Örnek; XUK5APAN L2 → XUK5APAN M12
- XUK serisi ürünlerin NPN modelleri için referans sonunda bulunan P harfini N ile değiştiriniz. Örnek; XUK5A P ANL2 → XUK5A N ANL2

Osisense XUX - Kompakt (90x70mm) Plastik Gövde



XUX-5APANT16

12-24 V DC besleme, aşırı yük, kısa devre ve ters polariteye karşı korumalı, 3-telli, transistör çıkışlı, hassasiyet ayarlı					
Cisimden yansımali (hassasiyet ayarlı)	ISO 16 kablo girişi	2,1m	PNP - NA	XUX5APANT16	1.566,00
Arka plan bastırıcılı cisimden yansımali	ISO 16 kablo girişi	2m	PNP/NPN - NA/NK	XUX8AKSAT16	1.650,00
Reflektörlü ⁽¹⁾	ISO 16 kablo girişi	14m	PNP - NA	XUX1APANT16	1.488,00
Polarize reflektörlü ⁽¹⁾	ISO 16 kablo girişi	11m	PNP - NA	XUX9APANT16	1.549,00
Reflektör 50x50 mm	-	-	-	XUJZC50	104,00
Karşılıklı ⁽²⁾	ISO 16 kablo girişi	verici	-	XUX0AKSAT16T	1.014,00
Karşılıklı ⁽²⁾	ISO 16 kablo girişi	40 m alıcı	PNP - NA	XUX2APANT16R	1.376,00

24...240 V AC/DC besleme, röle çıkışlı



XUX-8ARCTT16

Cisimden yansımali	ISO 16 kablo girişi	2,1m	Röle - NA + NK	XUX5ARCNT16	1.770,00
Arka plan bastırıcılı cisimden yansımali	ISO 16 kablo girişi	2m	Röle - NA / NK	XUX8ARCTT16	1.763,00
Reflektörlü ⁽¹⁾	ISO 16 kablo girişi	14 m	Röle - NA + NK	XUX1ARCNT16	1.770,00
Polarize reflektörlü ⁽¹⁾	ISO 16 kablo girişi	11 m	Röle - NA + NK	XUX9ARCNT16	1.823,00
Karşılıklı ⁽²⁾	ISO 16 kablo girişi	verici	-	XUX0ARCTT16T	1.035,00
Karşılıklı ⁽²⁾	ISO 16 kablo girişi	40 m alıcı	Röle - NA + NK	XUX2ARCNT16R	1.506,00

⁽¹⁾ Reflektörlü sistem için, referansa reflektör dahil değildir, ayrıca sipariş edilmesi gerekmektedir.

⁽²⁾ Karşılıklı sistem için, referansa verici kısım dahil değildir, ayrıca sipariş edilmesi gerekmektedir.

NOT:

- XUX serisi ürünlerin NK modelleri için referans sonunda bulunan A harfini B ile değiştiriniz. Örnek; XUX5AP A NT16 → XUX5AP B NT16
- XUX serisi ürünlerin M12 konnektörlü modelleri için referans sonunda bulunan T16 harfini M12 ile değiştiriniz. Örnek; XUX8AKSA T16 → XUX8AKSA M12
- XUX serisi ürünlerin NPN modelleri için referans sonunda bulunan P harfini N ile değiştiriniz. Örnek; XUX5A P ANT16 → XUX5A N ANT16
- Fiyat listesinde bulunmayan referansların fiyatları için Müşteri Destek Merkezi ile iletişime geçiniz. 444 30 30

Tip	Bağlantı tipi	Algılama mesafesi	Çıkış fonksiyonu	Referans	Fiyat (TL)
-----	---------------	-------------------	------------------	----------	------------

Osisense XUB - M18 Metal Seri

12-24 V DC besleme, aşırı yük, kısa devre ve ters polariteye karşı korumalı, 3-telli

Osisense XUB	2 m kablolu	Kullanım tipine bağlı olarak 0...15m	PNP - NA / NK	XUBOBPSNL2	962,00
Verici	2 m kablolu			XUBOBKSNL2T	673,00



XUB-OBPSNL2

Osisense XUM - Minyatür Seri

12-24 V DC besleme, aşırı yük, kısa devre ve ters polariteye karşı korumalı, 3-telli

Osisense XUM	2 m kablolu	Kullanım tipine bağlı olarak 0...10m	PNP - NA / NK	XUMOAPSAL2	1.200,00
Verici	2 m kablolu			XUMOAKSAL2T	689,00



XUM-OAPSAL2

Osisense XUK - Kare (50x50mm) Seri ⁽¹⁾

12-24 V DC besleme, aşırı yük, kısa devre ve ters polariteye karşı korumalı, 3-telli

Osisense XUK	2 m kablolu	Kullanım tipine bağlı olarak 0...30m	PNP/NPN - NA / NK	XUKOAKSAL2	1.398,00
Verici	2 m kablolu			XUKOAKSAL2T	678,00

24-240 V AC/DC besleme, röle çıkışlı

Osisense XUK	2 m kablolu	Kullanım tipine bağlı olarak 0...30m	NA / NK	XUKOARCTL2	1.581,00
Verici	2 m kablolu			XUKOARCTL2T	711,00



XUK-OAKSAL2

Osisense XU - Kompakt (90x70mm) Seri

12-24 V DC besleme, aşırı yük, kısa devre ve ters polariteye karşı korumalı, 3-telli

Osisense XUX	ISO 16 kablo girişli	Kullanım tipine bağlı olarak 0...40m	PNP/NPN - NA / NK	XUXOAKSAT16	1.861,00
Verici	ISO 16 kablo girişli			XUXOAKSAT16T	1.014,00

24-240 V AC/DC besleme, röle çıkışlı⁽²⁾

Osisense XUX	ISO 16 kablo girişli	Kullanım tipine bağlı olarak 0...40m	NA / NK	XUXOARCTT16	2.039,00
Verici	ISO 16 kablo girişli			XUXOARCTT16T	1.035,00



XUX-OAKSAT16

Algılama tipi	XUB - M18	XUM - Minyatür	XUK - Kare	XUX - Kompakt
Cisimden yansımali	0,3 m	0,4 m	0,8 m	2 m
Arka plan bastırıcılı cisimden yansımali	0,12 m	0,1 m	0,28 m	1,3 m
Reflektörlü (polarize)	2 m	3 m	4 m	11 m
Karşılıklı	15 m	10 m	30 m	40 m

Osisense XU MultiMode serisi ile tüm fotoelektrik algılama ihtiyaçları için bir ürün ile karşılanıyor.

Sensör üzerindeki öğretilme butonu sayesinde sensör, uygulama gereksinimlerini karşılamak üzere otomatik olarak uygun algılama tipine adapte olur:

- Cisimden yansımali,
- Arka plan bastırıcılı Cisimden yansımali,
- Reflektörlü (polarize),
- Karşılıklı algılama uygulamalarını tek bir üzerinden gerçekleştirebilir. Ayrıca bu sensörlerde öğretilme butonu sayesinde NA ve NK kontak programlanabilir.

⁽¹⁾ XUK0 modellerde 0...15sn ayarlanabilir zaman gecikmesi özelliği mevcuttur.

⁽²⁾ XUXOARCTT16 modellerde 0...15sn ayarlanabilir zaman gecikmesi özelliği mevcuttur.

NOT:

- XUK ve XUX-Kompakt serilerinin M12 konnektörlü modelleri için referans sonunda bulunan L2 harfini M12 ile değiştiriniz. Örnek; XUKAKSA L2 → XUKAKSA M12
- XUB0 serisi ürünlerin plastik modelleri için referansta bulunan B harfini A ile değiştiriniz. Örnek; XUB0 B PSNL2 → XUB0 A PSNL2
- XUB0 serisi ürünlerin M12 konnektörlü modelleri için referans sonunda bulunan L2 harfini M12 ile değiştiriniz. Örnek; XUBOBPSN L2 → XUBOBPSN M12
- XUB0 serisi ürünlerin NPN modelleri için referansta bulunan P harfini N ile değiştiriniz. Örnek; XUBOB P SNL2 → XUBOB N SNL2
- XUM0 serisi ürünlerin M8 konnektörlü modelleri için referans sonunda bulunan L2 harfini M8 ile değiştiriniz. Örnek; XUMOAPSAL L2 → XUBOBAPSA M8
- Fiyat listesinde bulunmayan referansların fiyatları için Müşteri Destek Merkezi ile iletişime geçiniz. 444 30 30

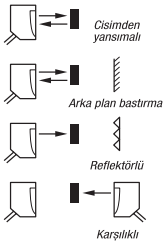

Programlanabilir NA/NK kontak.

Tip	Bağlantı tipi	Algılama mesafesi	Çıkış fonksiyonu	Referans	Fiyat (TL)
-----	---------------	-------------------	------------------	----------	------------

Geçiş kontrolü için çatal sensörler (Karşılıklı algılama)⁽¹⁾

Ayar gerektirmeyen, tak çalıştır sensörler

50mm nesne geçiş aralığı, 60mm derinlik	M8 konektörlü	50mm	PNP - NA	XUVR0605PANM8	1.324,00
80mm nesne geçiş aralığı, 60mm derinlik	M8 konektörlü	80mm	PNP - NA	XUVR0608PANM8	1.472,00
120mm nesne geçiş aralığı, 120mm derinlik	M8 konektörlü	120mm	PNP - NA	XUVR1212PANM8	2.135,00
180mm nesne geçiş aralığı, 120mm derinlik	M8 konektörlü	180mm	PNP - NA	XUVR1218PANM8	2.383,00

⁽¹⁾ Ayarlanabilen, lazer ve kızılötesi diğer çatal sensör modelleri için Müşteri Destek Merkezi'ni arayınız. 444 30 30.



XUV-R0608PANM8



XUV-U06M3PSNM8 XUV-E04M3PSNM8

Etiket sensörleri (Karşılıklı algılama)

Saydam etiketler için	M8 konektörlü	3 mm	PNP/NPN - NA/NK	XUVU06M3KSNM8	5.303,00
Opak etiketler için	M8 konektörlü	3 mm	PNP/NPN - NA/NK	XUVE04M3KSNM8	1.310,00

Kontrast ve renk sensörleri (Cisimden yansımali algılama, öğretim modlu)

Kontrast (50x70mm)	M12 konektörlü	9 mm	PNP/NPN - NA/NK	XURK1KSMM12	3.481,00
Kontrast (50x50mm)	M12 konektörlü	19 mm	PNP - NA	XURR1PSMM12	2.424,00
Kontrast (35,8x20mm), Lazer algılama	M8 Konektörlü	40...150mm	PNP - NA/NK	XUYPC0929LSP	
Tam renk algılama ⁽¹⁾	M12 konektörlü	20 mm	3 x PNP - NA	XUKC1PSMM12	9.553,00
Lüminesans dedektörü, görülemeyen çizgileri ve izleri algılama	M12 konektörlü	80 mm	PNP - NA	XU5M18U1D	4.096,00

⁽¹⁾ M12 8pin konektörlü

⁽²⁾ 3 farklı renk algılama



XUR-K1KSMM12



XUK-C1...XUK-R1..

Şeffaf nesne sensörleri (Reflektörlü)

Silindirik format (M18)	2 m kablolu	140 cm	PNP - NA/NK	XUBTAPSNL2	1.748,00
	M12 konektörlü	140 cm	PNP - NA/NK	XUBTAPSNM12	1.748,00
Minyatür format (16x32mm) ⁽¹⁾	2 m kablolu	200 cm	PNP - NA/NK	XUMTAPCNL2	944,00
	M8 konektörlü	200 cm	PNP - NA/NK	XUMTAPCNM8	944,00
Kare format (50x50mm)	2 m kablolu	150 cm	PNP/NPN - NA/NK	XUKT1KSML2	1.381,00
	M12 konektörlü	150 cm	PNP/NPN - NA/NK	XUKT1KSMM12	1.461,00

⁽¹⁾ Referansa reflektör dahil değildir, ayrıca sipariş edilmesi gerekmektedir.



XUBTAPSNM12



XUMTAPCNM8



XUKT1KSMM12

Yüksek kazanç sensörü

Ambalaj içindeki malzemelerin ve sisli, tozlu, dumanlı ortamlarda nesnelerin algılanması

Karşılıklı alıcı + verici	M12 konektörlü	50 / 70 m	4-20 mA Analog + 1PNP	XU2M18AP20D	2.750,00
---------------------------	----------------	-----------	-----------------------	-----------------------------	----------

Tip	Bağlantı tipi	Algılama mesafesi	Çıkış fonksiyonu	Referans	Fiyat (TL)
-----	---------------	-------------------	------------------	----------	------------

Lazer Sensörler

Güvenilir algılama için lazer sensörler (uçuş zamanı teknolojisi*)

Arka Plan bastırıcılı cisimden yansımali	M12 konnektörlü	5m	2xPNP 4-20 mA Analog + 2 PNP/NPN	XUK8TAKDMM12 XUK8TAE2MM12	4.536,00 4.686,00
Reflektörlü (Vinçlere özel çarpışma önleme ve tandem modlu)	M12 konnektörlü	70m	4-20 mA Analog + 2 PNP	XUK9TAH2MM12	6.633,00

Analog lazer mesafe sensörü

Cisimden yansımali	M12 konnektörlü	8...30cm	4-20mA Analog	XUYPC0925L3ANSP	
Cisimden yansımali	M12 konnektörlü	6 m	4-20 mA Analog + 2 PNP	XUE5AA2NM12	7.342,00
Reflektörlü	M12 konnektörlü	30 m	4-20 mA Analog + 2 PNP	XUE1AA2NM12	7.342,00

Uzun mesafede yüksek doğruluklu algılama

Karşılıklı alıcı + verici	M12 konnektörlü	100 m	PNP - NA/NK	XUBLAPCNM12	3.917,00
---------------------------	-----------------	-------	-------------	-----------------------------	----------

Hassas algılama için kompakt tip lazer sensörler

Cisimden yansımali	M12 konnektörlü	1.2 m	PNP - NA/NK	XUK5LAPSM12	5.315,00
Arka plan bastırıcılı cisimden yansımali	M12 konnektörlü	0.8 m	PNP - NA/NK	XUK8LAPPNM12	6.865,00
Reflektörlü (polarize)	M12 konnektörlü	12 m	PNP - NA/NK	XUK9LAPSM12	5.096,00
Karşılıklı (alıcı)	M12 konnektörlü	25 m	PNP - NA/NK	XUK2LAPSM12R	2.829,00
Karşılıklı (verici)	M12 konnektörlü			XUK2LAKSM12T	4.350,00

Montaj hatları için özel sensörler

Çatal sensör, mekanik şaft ve çarkların algılanması, çatal uçlar arası 30 mm

Karşılıklı	2 m kablolu	30 mm	PNP - NA	XUVH0312	1.245,00
------------	-------------	-------	----------	--------------------------	----------

Pozisyon ve hareket izleme

Cisimden yansımali	Vida bağlantılı	20 - 80 cm	4-20 mA Analog	XUJK803538	3.522,00
Cisimden yansımali	M12 konnektörlü	5 - 40 cm	4-20 mA Analog	XU5M18AB20D	2.012,00

Osisense XUD - Fiberoptik Sensörler ⁽¹⁾

12-24 V DC besleme, aşırı yük, kısa devre ve ters polariteye karşı korumalı, 3-telli, transistör çıkışlı

Yükseltici (Öğretme+Zamanlayıcı)	Kullanılan fibere bağlı	PNP - NA/NK	XUDA2PSML2	2.084,00
		NPN - NA/NK	XUDA2NSML2	2.084,00
Yükseltici (Öğretme)	Kullanılan fibere bağlı	PNP - NA/NK	XUDA1PSML2	1.314,00
		NPN - NA/NK	XUDA1NSML2	1.314,00
Karşılıklı fiber		200mm	XUFN12301	463,00
Cisimden yansımali fiber		70mm	XUFN05321	448,00

Fiberoptik sensörler için aksesuarlar

XUF-N12301 ile algılama mesafesini 1500mm'ye çıkarmak için mercek	XUFZ01	628,00
XUF-N12301 için 90° aynalı mercek	XUFZ02	676,00
Metalik koruyucu tüp, XUF-N12301 için, 1m	XUFZ210	692,00
Metalik koruyucu tüp, XUF-N05321 için, 1m	XUFZ310	692,00

NOT:

- M8 konnektör bağlantılı yükseltici için referansın sonundaki L2 kodunu M8 olarak değiştiriniz. Örnek; XUDA2PSM L2 ➔ XUDA2PSM M8
- Fiyat listesinde bulunmayan referansların fiyatları için Müşteri Destek Merkezi ile iletişime geçiniz. 444 30 30



XUK8TAE2MM12



XUE5AA2NM12



XUB-LAPCNM12



XUK-8LAPPNM12

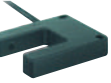

XUV-H0312



XU5-M18AB20D



XUD-A2PSML2

Tip	Fonksiyon	Referans	Fiyat (TL)
3 boyutlu montaj aksesuarları			
Sensörler ve reflektörler için bilyalı mafsallı taşıyıcı (M12 çubuk üzerine montaj için)	XUB veya XUZ-C50	XUZB2003	157,00
	XUM veya XUZ-C50	XUZM2003	157,00
	XUK veya XUZ-C50	XUZK2003	157,00
	XUX veya XUZ-C50	XUZX2003	154,00
Sensörler ve reflektörler için bilyalı mafsallı taşıyıcı (M12 çubuk üzerine montaj için)	XUM	XUZM2004	175,00
	XUK	XUZK2004	178,00
	XUX	XUZX2004	201,00
M12 çubuk		XUZ2001	82,00
M12 çubuk için sabitleme kelepçesi		XUZ2003	126,00
Metal montaj plakaları			
XUB ile kullanım için		XUZA118	93,00
XUM ile kullanım için		XUZA50	69,00
XUK ile kullanım için		XUZA51	74,00
XUX ile kullanım için		XUZX2000	72,00
XUE ile kullanım için		XUZA618	366,00
XUM serisi için M18 Montaj aksesuarı		XUZASM001	72,00
Reflektörler			
Ø 31 mm		XUZC31	121,00
Ø 39 mm		XUZC39	121,00
Ø 80 mm		XUZC80	141,00
Ø 80 mm (minimum sipariş adedi 50'dir)		XUZC80T50	132,00
24x21 mm		XUZC24	104,00
50x50 mm		XUZC50	104,00
50x50 mm (Ecolab, XUK9S ile kullanım için)		XUZC50CR	306,00
50x50 mm (Yüksek hassasiyet, XUK9L ile kullanım için)		XUZC50HP	197,00



XUZ-2003 + XUZ-2001



XUZ-A118



XUZ-ASM001



XUZ-C24



XUZ-C50



XUZ-C80

Aksesuarlar

Rulmanlı 3D montaj



Sensörler ve reflektör için rulmanlı kelepçe XUZC50

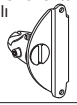

çin	
XUB...	XUZB2003
XUM...	XUZM2003
XUK...	XUZK2003
XUX...	XUZX2003

Rulmanlı muhafaza



çin	
XUK...	XUZK2004
XUX...	XUZX2004

Rulman için M12 çubuk



XUZ2001

M12 çubuk için montaj desteği



XUZ2003

Basit montaj

Tek kelepçe

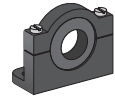
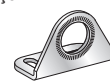

çin	standart	rulmanlı
XUB...	XUZA118 (paslanmaz çelik)	XUZA218 (plastik)
XUM...	XUZAM02	-
XUK...	XUZA51	-
XUX...	XUZX2000	-



Sensör nesneleri algılıyor.. Peki siz sensörü görüyor musunuz?

Konumu belirle... yerleştir... çalıştır!

OsiSense XUY makaralı sensör konveyörlere kolayca adapte olur!

%100 Algılama

Konveyörün tüm genişliği boyunca algılama için arka plan veya ön plan sınırlaması yok

Darbeye dayanıklı gövdesi sayesinde bakım maliyetleri azalır

Sensörlerin hasar görme ihtimalini ortadan kaldırmak, konveyör hattının durma süresinin azalmasına neden olur...

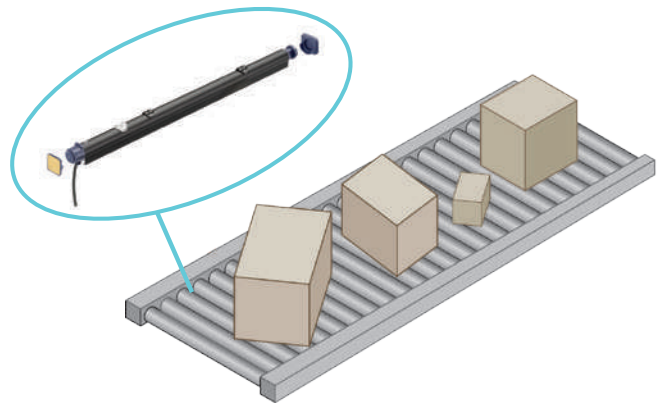

tesensors.com/tr

Simply easy!™



Telemecanique

Sensors

Tip	Boyut	Kafa Yapısı	Algılama mesafesi	Çıkış fonksiyonu	Bağlantı Tipi	Referans	Fiyat (TL)
-----	-------	-------------	-------------------	------------------	---------------	----------	------------

OsiSense Optimum Seri Metal Gövde DC Modeller

12-24V ve 12-48V DC besleme⁽¹⁾, ters polariteye ve kısa devreye karşı korumalı, konnektörlü ve kablolu, 3 telli modeller

M8 - Uzun Gövde	51mm	Düz	2,5mm	PNP-NA	2m kablo	XS608B1PAL2	484,00	
	62mm				M12 Konnektör	XS608B1PAM12	484,00	
M8 - Kısa Gövde	33mm	Düz	1,5mm	PNP-NA	2m kablo	XS508B1PAL2	354,00	
	45mm				M12 Konnektör	XS508B1PAM8	354,00	
	33mm	Düz	2 mm	PNP-NA	2m kablo	XS108B3PAL2	326,00	
	45mm				M12 Konnektör	XS108B3PAM12	340,00	
M12 - Uzun Gövde	53mm	Düz	4 mm	PNP-NA	2m kablo	XS612B1PAL2	349,00	
	62mm				M12 Konnektör	XS612B1PAM12	349,00	
	54mm	Çıkık	7 mm	PNP-NA	2m kablo	XS612B4PAL2	477,00	
	66mm				M12 Konnektör	XS612B4PAM12	477,00	
M12 - Kısa Gövde	35mm	Düz	2 mm	PNP-NA	2m kablo	XS512B1PAL2	253,00	
	50mm				M12 Konnektör	XS512B1PAM12	253,00	
	35mm	Düz	4 mm	PNP-NA	2m kablo	XS112B3PAL2	280,00	
	50mm				M12 Konnektör	XS112B3PAM12	280,00	
	37mm	Çıkık	8 mm	PNP-NA	2m kablo	XS212B4PAL2	502,00	
	51mm				M12 Konnektör	XS212B4PAM12	502,00	
M18 - Uzun Gövde	62mm	Düz	8 mm	PNP-NA	2m kablo	XS618B1PAL2	443,00	
	74mm				M12 Konnektör	XS618B1PAM12	443,00	
	60mm	Çıkık	12 mm	PNP-NA	2m kablo	XS618B4PAL2	526,00	
	72mm				M12 Konnektör	XS618B4PAM12	526,00	
	39mm	Düz	5 mm	PNP-NA	2m kablo	XS518B1PAL2	277,00	
	50mm				M12 Konnektör	XS518B1PAM12	277,00	
M18 - Kısa Gövde	39mm	Düz	8 mm	PNP-NA	2m kablo	XS118B3PAL2	338,00	
	50mm				M12 Konnektör	XS118B3PAM12	338,00	
	41mm	Çıkık	16 mm	PNP-NA	2m kablo	XS218B4PAL2	552,00	
	51mm				M12 Konnektör	XS218B4PAM12	552,00	
	M30 - Uzun Gövde	62mm	Düz	15 mm	PNP-NA	2m kablo	XS630B1PAL2	486,00
		74mm				M12 Konnektör	XS630B1PAM12	486,00
62mm		Çıkık	22 mm	PNP-NA	2m kablo	XS630B4PAL2	580,00	
74mm					M12 Konnektör	XS630B4PAM12	580,00	
64mm		Çıkık	30 mm	PNP-NA	2m kablo	XS630B5PAL2	623,00	
74mm					M12 Konnektör	XS630B5PAM12	623,00	
M30 - Kısa Gövde	43mm	Düz	10 mm	PNP-NA	2m kablo	XS530B1PAL2	326,00	
	55mm				M12 Konnektör	XS530B1PAM12	326,00	
	43mm	Düz	15 mm	PNP-NA	2m kablo	XS130B3PAL2	381,00	
	55mm				M12 Konnektör	XS130B3PAM12	381,00	

⁽¹⁾ XS6 serisi için modeller için 12-48V DC Besleme

NOT:

- 5 m kablolu modeller için referansın sonuna L5, 10 m kablolu modeller için referansın sonuna L10 ekleyiniz.
- NK modelleri için referansın sonunda bulunan A yerine B ile değiştiriniz. Örnek; XS612B1P A L2 → XS612B1P B L2
- NPN modelleri için referansta bulunan P yerine N ile değiştiriniz. Örnek; XS6-12B1 P AL2 → XS6-12B1 N AL12
- M8 kısa gövdeli modeller M8 konnektörlüdür, referans sonuna L2 yerine M8 gelmelidir. Örnek; XS108B3PA L2 → XXS108B3PA M8
- Fiyat listesinde bulunmayan referansların fiyatları için Müşteri Destek Merkezi ile iletişime geçiniz. 444 30 30

OsiSense XS6 - Metal Gövde AC/DC Modeller ⁽¹⁾

24-240V AC/DC besleme, 2 telli modeller, uzun gövde

M12	53mm	Düz	4 mm	NA	2m Kablo	XS612B1MAL2	545,00
				NK		XS612B1MBL2	545,00
M18	62mm	Düz	8 mm	NA	2m Kablo	XS618B1MAL2	655,00
				NK		XS618B1MBL2	655,00
	62mm	Çıkık	12 mm	NA	2m Kablo	XS618B4MAL2	682,00
				NK		XS618B4MBL2	682,00
M30	62mm	Düz	15 mm	NA	2m Kablo	XS630B1MAL2	773,00
				NK		XS630B1MBL2	773,00
	62mm	Çıkık	22 mm	NA	2m Kablo	XS630B4MAL2	810,00
				NK		XS630B4MBL2	876,00

⁽¹⁾ Kısa devre ve aşırı yük koruması olmadığı için sensöre seri bağlı 0,4A çabuk-açan bir sigorta bağlanması gerekmektedir.

NOT: Kablo, konnektörler ve aksesuarlar için Sayfa 105'e bakınız.



XS608B1PAL2



XS612B1PAL2



XS212B4PAL2



XS618B1PAL2



XS218B4PAL2



XS630B1PAL2



XS618B1MAL2



XS2-12BLPAM12



XS2-12BHPAM12



XS112BHPAL2



XS1M12KP340



Tip	Boyut	Kafa Yapısı	Algılama mesafesi	Çıkış fonksiyonu	Bağlantı Tipi	Referans	Fiyat (TL)
OsiSense Temel Seri Metal Gövde DC Modeller							
12-24 V DC besleme, aşırı yük, kısa devre ve ters polariteye karşı korumalı, 3 telli							
M8	42mm	Düz	1,5 mm	PNP-NA	2m kablo	XS108BLPAL2	262,00
	53mm				M8 Konnektör	XS108BLPAM8	262,00
	42mm	Çıkık	2,5 mm	PNP-NA	2m kablo	XS208BLPAL2	262,00
	53mm				M8 Konnektör	XS208BLPAM8	262,00
M12	44mm	Düz	2 mm	PNP-NA	2m kablo	XS112BLPAL2	188,00
	55mm				M12 Konnektör	XS112BLPAM12	188,00
	44mm	Çıkık	4 mm	PNP-NA	2m kablo	XS212BLPAL2	188,00
	55mm				M12 Konnektör	XS212BLPAM12	188,00
	49mm	Düz	4 mm	PNP-NA	2m kablo	XS112BHPAL2	215,00
	61mm				M12 Konnektör	XS112BHPAM12	215,00
M18	53mm	Düz	5 mm	PNP-NA	2m kablo	XS118BLPAL2	221,00
	64mm				M12 Konnektör	XS118BLPAM12	221,00
	53mm	Çıkık	8 mm	PNP-NA	2m kablo	XS218BLPAL2	221,00
	64mm				M12 Konnektör	XS218BLPAM12	221,00
	53mm	Düz	8 mm	PNP-NA	2m kablo	XS118BHPAL2	251,00
	64mm				M12 Konnektör	XS118BHPAM12	251,00
M30	57mm	Düz	10 mm	PNP-NA	2m kablo	XS130BLPAL2	242,00
	68mm				M12 Konnektör	XS130BLPAM12	242,00
	57mm	Çıkık	15 mm	PNP-NA	2m kablo	XS230BLPAL2	242,00
	68mm				M12 Konnektör	XS230BLPAM12	242,00
	57mm	Düz	15 mm	PNP-NA	2m kablo	XS130BHPAL2	285,00
	68mm				M12 Konnektör	XS130BHPAM12	285,00

NOT:

- NPN modelleri için referansta bulunan P yerine N ile değiştiriniz. Örnek: XS112BHPAL2 ➔ XS112BHNAL2
- 5 m kablolu modeller için referansın sonuna L5, 10 m kablolu modeller için referansın sonuna L10 ekleyiniz.
- NK modelleri için referansın sonunda bulunan A yerine B ile değiştiriniz. Örnek: XS612B1PAL2 ➔ XS612B1PBL2.
- Fiyat listesinde bulunmayan referansların fiyatları için Müşteri Destek Merkezi ile iletişime geçiniz. 444 30 30

PNP+NPN Metal Gövde Modeller

12-24 V DC besleme, aşırı yük, kısa devre ve ters polariteye karşı korumalı, 4 telli

M12	54mm	Düz	2 mm	PNP+NPN NA/NK	2m kablo	XS1M12KP340	545,00
	55mm	Çıkık	4 mm		2m kablo	XS2M12KP340	545,00
M18	60mm	Düz	5 mm	PNP+NPN NA/NK	2m kablo	XS1M18KP340	568,00
	60mm	Çıkık	8 mm		2m kablo	XS2M18KP340	573,00
M30	60mm	Düz	10 mm	PNP+NPN NA/NK	2m kablo	XS1M30KP340	679,00
	63mm	Çıkık	15 mm		2m kablo	XS2M30KP340	682,00

NA+NK Metal Gövde Modeller

12-24 V DC besleme, aşırı yük, kısa devre ve ters polariteye karşı korumalı, 4 telli

M12	37mm	Düz	4 mm	PNP NA+NK	2m kablo	XS112B3PCL2	392,00
	50mm				M12 Konnektör	XS112B3PCM12	392,00
M18	41mm	Düz	8 mm	PNP NA+NK	2m kablo	XS118B3PCL2	493,00
	51mm				M12 Konnektör	XS118B3PCM12	493,00
M30	45mm	Düz	15 mm	PNP NA+NK	2m kablo	XS130B3PCL2	540,00
	54mm				M12 Konnektör	XS130B3PCM12	540,00

NOT:

- Diğer modeller için Müşteri Destek Merkezi'ni arayınız. 444 30 30
Kablo, konnektörler ve aksesuarlar için Sayfa 105'e bakınız.

Tip	Algılama mesafesi	Çıkış fonksiyonu	Referans	Fiyat (TL)
-----	-------------------	------------------	----------	------------

Küçük Format - DC, AC/DC ve Analog Modeller

12-48 V DC besleme, aşırı yük, kısa devre ve ters polariteye karşı korumalı



XS8-C2A1PCM12

C2 format - 40x40x70 mm	M12 konektörlü	15 mm	PNP-NA	XS7C2A1PAM12	628,00
		20 mm	PNP - NA + NK	XS8C2A1PCM12	623,00
		40 mm	PNP - NA + NK	XS8C2A4PCM12	734,00
C4 format - 40x40x117 mm	Vida bağlantılı ⁽¹⁾	20 mm	PNP - NA + NK	XS8C4A1PCG13	682,00
		40 mm	PNP - NA + NK	XS8C4A4PCG13	769,00

24 - 240V AC/DC besleme, 2 telli



XS8-C4A1MPCG13

C2 format - 40x40x70 mm	1/2" 20 UNF konektörlü	15 mm	NA	XS7C2A1MAU20	943,00
		20 mm	NA	XS8C2A1MAU20	730,00
		40 mm	NA	XS8C2A4MAU20	761,00
C4 format - 40x40x117 mm	Vida bağlantılı ⁽¹⁾	15 mm	NA/NK	XS7C4A1MPG13	791,00
		20 mm	NA/NK	XS8C4A1MPG13	782,00
		40 mm	NA/NK	XS8C4A4MPG13	828,00

Analog Çıkışı

C2 format - 40x40x70 mm	M12 konektörlü	25 mm	0 - 10V	XS9C2A2A1M12	843,00
		25 mm	4 - 20 mA	XS9C2A2A2M12	843,00
C4 format - 40x40x117 mm	Vida bağlantılı ⁽¹⁾	25 mm	0 - 10V	XS9C4A2A1G13	1.275,00
		25 mm	4 - 20 mA	XS9C4A2A2G13	1.163,00

Kablolu konektörler

1/2" 20 UNF Konektör	2m kablolu	Düz	XZCPV1865L2	175,00
		90°	XZCPV1965L2	175,00

⁽¹⁾ PG13,5 rakor girişli.

Düz Format - DC Modeller

12-24 V DC besleme, aşırı yük, kısa devre ve ters polariteye karşı korumalı, 3 telli, 2m kablolu



XS7J1A1PAL2

J format, 8x32x8x mm		2,5 mm	PNP-NA	XS7J1A1PAL2	488,00
		2,5 mm	NPN-NA	XS7J1A1NAL2	488,00
F format, 15x32x8x mm		5 mm	PNP-NA	XS7F1A1PAL2	588,00
		5 mm	NPN-NA	XS7F1A1NAL2	588,00
E format, 26x26x13 mm		10 mm	PNP-NA	XS7E1A1PAL2	628,00
		10 mm	NPN-NA	XS7E1A1NAL2	628,00
C format, 40x40x15 mm		15 mm	PNP-NA	XS7C1A1PAL2	665,00
		15 mm	NPN-NA	XS7C1A1NAL2	665,00
D format, 80x80x26 mm		40 mm	PNP-NA	XS7D1A1PAL2	996,00
		40 mm	NPN-NA	XS7D1A1NAL2	996,00

Her türlü montaj koşuluna otomatik olarak adapte olan tek bir ürün.

12-24 V DC besleme, aşırı yük, kısa devre ve ters polariteye karşı korumalı, 3 telli, 2m kablolu



XS8E1A1PAL2

E format, 26x26x13 mm		15 mm	PNP-NA	XS8E1A1PAL2	1.470,00
		15 mm	NPN-NA	XS8E1A1NAL2	1.470,00
C format, 40x40x15 mm		25 mm	PNP-NA	XS8C1A1PAL2	1.641,00
		25 mm	NPN-NA	XS8C1A1NAL2	1.641,00
D format, 80x80x26 mm		60 mm	PNP-NA	XS8D1A1PAL2	2.062,00
		60 mm	NPN-NA	XS8D1A1NAL2	2.062,00

⁽²⁾ Öğretme modu kullanarak hassas konum algılama.

NOT:

- PUR kablolu modeller için konektör referansı içindeki **V** harfini siliniz. Örnek: XZCP **V** 1865L2 ➔ XZCP1865L2
- 5 m'lik kablolu modeller için referansın sonuna L5, 10 m kablolu modeller için referansın sonuna L10 ekleyiniz. Örnek: XS8C1A1PA **L2** ➔ XS8C1A1PA **L10**
- NPN veya PNP için NK modelleri için referansın sonunda bulunan A yerine B ile değiştiriniz. Örnek XS8E1A1P **A L2** ➔ XS8E1A1P **B L2**
- M12 konektörlü modeller için referansın sonuna M12 ekleyiniz. Örnek XS8E1A1P **A L2** ➔ XS8E1A1P **B M12**
- Fiyat listesinde bulunmayan referansların fiyatları için Müşteri Destek Merkezi ile iletişime geçiniz. 444 30 30

Tip	Kafa tipi	Algılama mesafesi	Çıkış fonksiyonu	Referans	Fiyat (TL)
-----	-----------	-------------------	------------------	----------	------------

OsiSense XS Plastik ve Metal Seri Analog Modeller (Pozisyon Kontrol)

12-24V DC besleme, 2m kablolu ^{(1) (2)}

M18, plastik ⁽³⁾	Çıkık	8 mm	0...10V	XS4P18AB110	758,00
M18, plastik	Çıkık	8 mm	4...20mA	XS4P18AB120	758,00
M18, metal ⁽³⁾	Düz	5 mm	4...20mA	XS1M18AB120	758,00
M30, plastik	Çıkık	15 mm	0...10V	XS4P30AB110	862,00
M30, plastik	Çıkık	15 mm	4...20mA	XS4P30AB120	862,00
M30, metal	Düz	10 mm	4...20mA	XS1M30AB120	881,00



XS4P18AB110

⁽¹⁾ 4...20mA çıkışlı ürünler 2 telli, 0-10V çıkışlı ürünler 3 tellidir.

⁽²⁾ 0-10V çıkış için 1000Ω direnç kullanılmalıdır.

⁽³⁾ 0-10 V çıkış fonksiyonlu modeller için 24-48V DC besleme



XSAV11373

Rotasyon izleme serileri (Hız bekçisi)

12-48V DC besleme, 3 telli, 2m kablolu

M30, metal	150 devir/dk	Düz	10 mm	PNP+NK	XSAV11373	1.495,00
	3000 devir/dk	Düz	10 mm	PNP+NK	XSAV12373	1.483,00

24-240V AC/DC besleme, 2 telli, 2m kablolu ^{(1) (2)}

M30, metal	150 devir/dk	Düz	10 mm	NK	XSAV11801	1.528,00
	3000 devir/dk	Düz	10 mm	NK	XSAV12801	1.538,00



XS9E11RMBL01M12

12-24V DC besleme, 3 telli, M 12 konektörlü

E format, 26x26x13 mm	6000 devir/dk	10 mm	PNP-NK	XS9E11RMBL01M12	1.764,00
C format, 40x40x15 mm	6000 devir/dk	15 mm	PNP-NK	XS9C11RMBL01M12	1.890,00

24-240V AC/DC besleme, 2 telli, 1/2" 20 UNF konektör ^{(1) (2) (3)}

E format, 26x26x13 mm	6000 devir/dk	10 mm	NK	XS9E11RMBL01U20	2.125,00
C format, 40x40x15 mm	6000 devir/dk	15 mm	NK	XS9C11RMBL01U20	2.337,00

OsiSense XS4 Plastik Seri DC Modeller

12-24 V DC besleme, aşırı yük, kısa devre ve ters polariteye karşı korumalı, 3 telli

M12	2 m kablolu	Çıkık	4 mm	PNP-NA	XS4P12PA340	377,00
				NPN-NA	XS4P12NA340	377,00
	M12 konektör	Çıkık	4 mm	PNP-NA	XS4P12PA340D	430,00
				NPN-NA	XS4P12NA340D	430,00
M18	2 m kablolu	Çıkık	8 mm	PNP-NA	XS4P18PA340	394,00
				NPN-NA	XS4P18NA340	394,00
	M12 konektör	Çıkık	8 mm	PNP-NA	XS4P18PA340D	446,00
				NPN-NA	XS4P18NA340D	446,00



XS4P18PA340

⁽¹⁾ Kısa devre ve aşırı yük koruması olmadığı için sensöre seri bağlı çabuk-açan bir sigorta bağlanması gerekmektedir.

⁽²⁾ 1,5mA'e kadar sızıntı akımı vardır.

⁽³⁾ Konektör referansları için önceki sayfaya bakınız.

NOT:

Diğer modeller için Müşteri Destek Merkezi'ni arayınız. 444 30 30.

Kablo, konektörler ve aksesuarlar için sayfa 105'e bakınız.



Tüm nesnelere için hassas algılama

Yeni OsiSense XX M30 Ultrasonik Sensör serisi ile toz, ışık ve elektromanyetik parazitlerin etkilerini minimuma indirgeyin

Tüm renk, şekil ve malzeme türleri için

Renkten bağımsız olarak, küçük cisim ve/veya kavslü yüzeyler gibi zorlu hedefleri algılamak için tasarlanmıştır.

Aynı gövdede 4 farklı algılama modu

8 metreye kadar algılama mesafesi sağlarken, öğretim butonu ile farklı modlarda çalıştırılabilir; window (limit izleme), reflex (yansıtıcı ortam), proximity (mesafe) ve pump (seviye izleme)

Elektromanyetik parazitlere karşı üst düzey dayanıklılık

Yeni XX Ultrasonik Sensörler, üstün elektromanyetik dayanımı belirleyen E2 sertifikasına sahiptir.



Tip	Bağlantı	Algılama Mesafesi	Çıkış Fonksiyonu	Plastik	Metal	Paslanmaz Çelik
M30	M12 Konnektör	1m Ayarlanabilir	PNP - NA/NK	XXS30P1PM12	XXS30B1PM12	XXS30S1PM12
			4..20mA	XXS30P1AM12	XXS30B1AM12	XXS30S1AM12
			0..10V	XXS30P1VM12	XXS30B1VM12	XXS30S1VM12
		2m Ayarlanabilir	PNP - NA/NK	XXS30P2PM12	XXS30B2PM12	XXS30S2PM12
			4..20mA	XXS30P2AM12	XXS30B2AM12	XXS30S2AM12
			0..10V	XXS30P2VM12	XXS30B2VM12	XXS30S2VM12
		4m Ayarlanabilir	PNP - NA/NK	XXS30P4PM12	XXS30B4PM12	XXS30S4PM12
			4..20mA	XXS30P4AM12	XXS30B4AM12	XXS30S4AM12
			0..10V	XXS30P4VM12	XXS30B4VM12	XXS30S4VM12
		8m Ayarlanabilir	2PNP - NA/NK	XXS30P8PPM12	-	-
			2NPN - NA/NK	XXS30P8NNM12	-	-
			4...20mA + PNP, NA/NK	XXS30P8APM12	-	-
0...10V + PNP, NA/NK	XXS30P8VPM12		-	-		

Simply easy!™



Telemecanique

Sensors



XT2-30***



XT2-32***



XX512A2PAM8



XX7V1A1PAM12



XXS18B1PM12



Ayarlanabilir
XXS30P1PM12



Ayarlanabilir
XXZPB100

Tip	Bağlantı	Montaj	Algılama mesafesi	Çıkış fonksiyonu	Referans	Fiyat (TL)
-----	----------	--------	-------------------	------------------	----------	------------

OsiSense XT2, silindirik plastik seri ⁽¹⁾

12-24 V DC besleme, aşırı yük ve kısa devre korumalı

M18	2 m kablolu	Çıkık	8 mm	PNP-NA	XT218A1PAL2	451,00
				NPN-NA	XT218A1NAL2	470,00
	M12 konektör	Çıkık	8 mm	PNP-NA+NK	XT218A1PCM12	461,00
M30	2 m kablolu	Çıkık	15 mm	PNP-NA	XT230A1PAL2	545,00
				NPN-NA	XT230A1NAL2	568,00
	M12 konektör	Çıkık	15 mm	PNP-NA+NK	XT230A1PCM12	565,00

24-240 V AC besleme, 2 telli ^{(2) (3)}

M18	2 m kablolu	Çıkık	8 mm	NA	XT218A1FAL2	497,00
M30	2 m kablolu	Çıkık	15 mm	NA	XT230A1FAL2	569,00
				NK	XT230A1FBL2	569,00
Ø32	2 m kablolu	Çıkık	20 mm	NA	XT232A1FAL2	676,00
				NK	XT232A1FBL2	676,00

⁽¹⁾ PNP-NA, NPN-NA çıkışlı sensörler 3 telli, PNP-NA+NK çıkışlı sensörler 4 tellidir.

⁽²⁾ Kısa devre ve aşırı yük koruması olmadığı için sensöre seri bağlı çabuk-açan bir sigorta bağlanması gerekmektedir.

⁽³⁾ 5mA'e kadar sızıntı akımı vardır.

OsiSense XX ultrasonik silindirik sensörler ^{(1) (2) (3)}

12-24 V DC besleme, aşırı yük ve kısa devre korumalı, plastik, konektörlü

M12	M8 Konektör	5cm Sabit	PNP/NPN-NA	XX512A1KAM8	1.975,00
		10cm Sabit	PNP-NA	XX512A2PAM8	2.484,00
M18	M12 Konektör	5cm Sabit	PNP-NA	XXV18B1PAM12	1.917,00
		50cm Ayarlanabilir*	PNP-NA	XX518A3PAM12	1.593,00
Özel format		50cm Ayarlanabilir*	PNP-NA	XX7V1A1PAM12	1.645,00
		1m Ayarlanabilir*	PNP-NA/NK	XXS18P1PM12	3.341,00
M30	M12 Konektör	1m Ayarlanabilir*	PNP-NA/NK	XXS30P1PM12	4.127,00
		2m Ayarlanabilir*	PNP-NA/NK	XXS30P2PM12	4.490,00
		4m Ayarlanabilir*	PNP-NA/NK	XXS30P4PM12	4.851,00
		8m Ayarlanabilir	PNP-NA+NK	XX630A3PCM12	6.350,00
		8m Ayarlanabilir*	2 PNP NA/NK	XXS30P8PPM12	6.200,00

Analog çıkışlı ultrasonik sensörler

M18	M12 Konektörü	50cm Ayarlanabilir*	0...10V	XX918A3F1M12	2.155,00
			4...20mA	XX918A3C2M12	2.155,00
		1m Ayarlanabilir*	0...10V	XXS18P1VM12	3.380,00
M30	M12 Konektör	1m Ayarlanabilir*	4...20mA	XXS18P1AM12	3.380,00
			0...10V	XXS30P1VM12	4.313,00
		2m Ayarlanabilir*	4...20mA	XXS30P1AM12	4.313,00
			0...10V	XXS30P2VM12	4.665,00
		4m Ayarlanabilir*	4...20mA	XXS30P2AM12	4.665,00
			0...10V	XXS30P4VM12	5.029,00
8 m Ayarlanabilir		4...20mA	0...10V	XXS30P4AM12	5.029,00
			0...10V	XX930A3A1M12	6.666,00
		4...20mA	0...10V	XX930A3A2M12	6.666,00
			0...10V + PNP NA/NK	XXS30P8VPM12	6.600,00
		4...20mA + PNP NA/NK	XXS30P8APM12	6.600,00	

Aksesuarlar

Mesafe Ayarlama Aksesuarı (* ile işaretli ürünlerle kullanım)	XXZPB100	1.246,00
Konfigürasyon Arayüzü (XXS18 ve XXS30 serileri için)	XXZBOX01	
Konfigürasyon Kiti (XXS18 ve XXS30 serileri için)	XXZKIT01	

⁽¹⁾ M8 konektörlü sensörler için PNP-NA 3pinli, PNP/NPN-NA 4 pinlidir.

⁽²⁾ XX630 ve XX930 serisi ultrasonik sensörler üzerindeki öğretim düğmesi ile ayarlanır.

⁽³⁾ XXS18 ve XXS30 serisinde metal ve paslanmaz çelik gövde ürünler mevcuttur.

NOT:

Diğer modeller için Müşteri Destek Merkezi'ni arayınız. 444 30 30.

Kablo, konektörler ve aksesuarlar için sayfa 105'e bakınız.



Normal şart uygulamalar için XCE & XCJ Nihayet Şalterleri



Birçok uygulamaya yüksek performanslı ergonomik çözüm sunar.

Yeni XCE ve XCJ nihayet şalterleri, IEC60947-5-1'e uygunluk ve CE sertifikasyonu ile yüksek performanslı algılama ve esnekliği bir araya getiriyor.

Normal şart uygulamalar için dayanıklılık ve esneklik sağlayan tasarım

Yeni XCE & XCJ nihayet şalterleri standart uygulamalarda IP65 (XCE) & IK04 (XCJ) koruma ve 10M açma-kapama mekanik ömüre sahiptir. Kafası 15°ten 90°ye esnek hareket sağlar.

En güvenilir nihayet şalterleri

CE, CCC olmak üzere birçok sertifikaya sahip bu seriler, IEC609947-5-1'E uygunluğu ile dünya çapında uygunluk sağlar.

Bulunabilirlik ve teknik destek

Telemecanique Sensors ürün gamında bulunan tüm ürünler gibi XCE ve XCJ serileride dünyanın her yerinde bulunabilir. Operasyonunuza yakın teknik destek ve bulunabilirlik özelliği ile ihtiyaçlarınızı destekleyecek şekilde yönetilmektedir.

Simply easy!



Telemecanique
Sensors

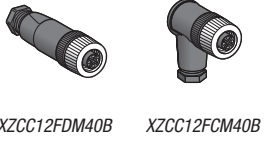

XZCC12FDM40B XZCC12FCM40B



XZCP1141L2



XZCP1241L2



XZCPV0566L2



XZCPV0666L2



XSZ-B118

Konnektör	Pin sayısı	Tip	Kablo Tipi	Uzunluk	Referans	Fiyat (TL)
-----------	------------	-----	------------	---------	----------	------------

Kablosuz konnektörler

M8	3 pinli	Düz			XZCC8FDM30S	164,00
		90°			XZCC8FCM30S	171,00
	4 pinli	Düz			XZCC8FDM40S	201,00
		90°			XZCC8FCM40S	201,00
M12	4 pinli	Düz			XZCC12FDM40B	128,00
		90°			XZCC12FCM40B	128,00
DIN Konnektör (EN 175301-803-A), Basınç Transmitterleri için		4 pinli	90°		XZCC43FCP40B	128,00

Kablolu konnektörler

M8	3 pinli	Düz	PVC	2m	XZCPV0566L2	134,00	
				5m	XZCPV0566L5	164,00	
			PUR	2m	XZCP0566L2	163,00	
		5m		XZCP0566L5	204,00		
		90°	PVC	2m	XZCPV0666L2	134,00	
				5m	XZCPV0666L5	164,00	
	PUR		2m	XZCP0666L2	163,00		
		5m	XZCP0666L5	204,00			
	M12	4 pinli	Düz	PVC	2m	XZCPV0941L2	163,00
					5m	XZCPV0941L5	176,00
				PUR	2m	XZCP0941L2	172,00
			5m		XZCP0941L5	217,00	
90°			PVC	2m	XZCPV1041L2	163,00	
				5m	XZCPV1041L5	176,00	
		PUR	2m	XZCP1041L2	172,00		
5m			XZCP1041L5	217,00			
M12		4 pinli	Düz	PVC	2m	XZCPV1141L2	128,00
					5m	XZCPV1141L5	152,00
				PUR	2m	XZCP1141L2	152,00
			5m		XZCP1141L5	186,00	
	90°		PVC	2m	XZCPV1241L2	128,00	
				5m	XZCPV1241L5	152,00	
PUR		2m	XZCP1241L2	152,00			
	5m	XZCP1241L5	186,00				
M12	5 pinli	Düz	PVC	2m	XZCPV1164L2	163,00	
				2m	XZCP1164L2	176,00	
		90°	PVC	2m	XZCPV1264L2	163,00	
				2m	XZCP1264L2	176,00	
M12 (Led'li)	3 pinli	90°	PVC	2m	XZCPV1340L2	152,00	
			PUR	2m	XZCP1340L2	186,00	

NOT:

- 10 m kablolu modeller için L2 veya L5 yerine L10 ile değiştiriniz. Örnek: XZCPV1041 L2 → XZCPV1041 L10
- M12 konnektörlerde 5 pinli modeller için referansı 40 yerine 50 ile değiştiriniz. Örnek: XZCC12FDM40B → XZCC12FDM50B
- Ara kablolar, diğer kablolu - kablosuz konnektör modelleri ve fiyat listesinde bulunmayan referansların fiyatları için Müşteri Destek Merkezi ile iletişime geçiniz. 444 30 30

Silindir format sensörler için bağlantı aksesuarı

M08	Tespit kelepçesi	XSZB108	86,00
M12	Tespit kelepçesi	XSZB112	86,00
M18	Tespit kelepçesi	XSZB118	86,00
M30	Tespit kelepçesi	XSZB130	86,00

Tip	Tanım	Referans	Minimum sip. adedi	Fiyat (TL)
-----	-------	----------	--------------------	------------

Osisense XCK-J Endüstriyel Seri

XCKJ	XCKJ161	XCKJ167	XCKJ10511	XCKJ10513	XCKJ10541	XCKJ10559
------	---------	---------	-----------	-----------	-----------	-----------

Gövde montajlı, komple, metal şalterler, 2-kutuplu NA + NK ani hareketli kontaklar, tek kablo girişi

Doğrusal hareketli kafa	Metal pim	XCKJ161	732,00
	Çelik makaralı pim	XCKJ167	641,00
Açısal hareketli kafa	Termoplastik makaralı pim	XCKJ10511	582,00
	Çelik makaralı pim	XCKJ10513	624,00
	Uzunluğu ayarlanabilir termoplastik makaralı kol	XCKJ10541	636,00
	Uzunluğu ayarlanabilir polyamid yuvarlak çubuk kol	XCKJ10559	636,00



Osisense XCK-M Klasik Seri

XCKM	XCKM110	XCKM102	XCKM121	XCKM115	XCKM106
------	---------	---------	---------	---------	---------

Osisense XCK-M klasik seri, metal gövde

Doğrusal hareketli kafa	Metal pim	XCKM110	20	370,00
	Çelik makaralı pim	XCKM102	20	375,00
	Yatay yönde hareketli termoplastik makaralı kol	XCKM121	20	412,00
Açısal hareketli kafa	Termoplastik makaralı pim	XCKM115	20	387,00
	Spiral telli kol - kedi bacağı	XCKM106	20	357,00



Osisense XCK-D Kompakt Seri

XCKD	XCKD2110P16	XCKD2102P16	XCKD2121P16	XCKD2106P16	XCKD2118P16	XCKD2145P16
------	-------------	-------------	-------------	-------------	-------------	-------------

Gövde montajlı, komple, metal şalterler, 2-kutuplu NA + NK ani hareketli kontaklar, tek kablo girişi

Doğrusal hareketli kafa	Metal pim	XCKD2110P16	351,00
	Çelik makaralı pim	XCKD2102P16	421,00
	Yatay yönde hareketli termoplastik makaralı kol	XCKD2121P16	464,00
	Dikey yönde hareketli termoplastik makaralı kol	XCKD2127P16	481,00
Açısal hareketli kafa	Termoplastik makaralı kol	XCKD2118P16	409,00
	Uzunluğu ayarlanabilir termoplastik makaralı kol	XCKD2145P16	464,00
	Kauçuk makaralı kol, Ø 50 mm	XCKD2139P16	536,00
	Uzunluğu ayar. kauçuk makaralı kol, Ø 50 mm	XCKD2149P16	604,00
Çok yönlü kafa	Spiral telli kol - kedi bacağı	XCKD2106P16	474,00



Osisense XCM-D Minyatür Seri

XCMD	XCMD2110L1	XCMD2102L1	XCMD2124L1	XCMD2116L1	XCMD2106L1	XCMD2145L1
------	------------	------------	------------	------------	------------	------------

Gövde montajlı, komple, metal şalterler, 2-kutuplu NA + NK ani hareketli kontaklar, 1 m hazır kablo bağlantılı

Doğrusal hareketli kafa	Metal pim	XCMD2110L1	387,00
	Çelik makaralı pim	XCMD2102L1	443,00
	Sürgülü çelik makaralı kol	XCMD2124L1	536,00
Açısal hareketli kafa	Termoplastik makaralı pim	XCMD2115L1	409,00
	Çelik makaralı pim	XCMD2116L1	409,00
	Uzunluğu ayarlanabilir termoplastik makaralı kol	XCMD2145L1	458,00
Çok yönlü kafa	Spiral telli kol - kedi bacağı	XCMD2106L1	458,00

* XCKD ve XCMD serisi parça referansları için bir sonraki sayfaya bakınız.

Tip		Referans	Fiyat (TL)
OsiSense XCK-J ve XCK-M Serileri için Aksesuarlar			
XCK-J serisi için gövdeler	2-kutuplu NA+NK, ani hareketli kontak	ZCKJ1	407,00
	2-kutuplu NA+NK, yavaş açan kontak	ZCKJ5	388,00
XCK-M serisi için gövdeler	2-kutuplu NA+NK, ani hareketli kontak	ZCKM1	386,00
	2-kutuplu NA+NK, yavaş açan kontak	ZCKM5	295,00
XCK-J serisi için kafa	Açısal hareketli kafa	ZCKE05	314,00
	Spiral telli kol- kedi bıyığı	ZCKE06	384,00
	Kalın spiral telli kol	ZCKE08	437,00
	Yatay yönde hareketli termoplastik makaralı kol	ZCKE23	387,00
	Metal pim	ZCKE61	241,00
	Doğrusal hareketli kafa (çelik makaralı)	ZCKE67	288,00
	Açısal hareketli kol, plastik	ZCKY11	75,00
	Açısal hareketli kol, çelik	ZCKY13	102,00
XCK-M serisi için kafa	Çelik makaralı pim	ZCKD02	213,00
	Açısal hareketli kafa	ZCKD05	165,00
	Spiral telli kol- kedi bıyığı	ZCKD06	213,00
	Kalın spiral telli kol	ZCKD08	140,00
	Metal pim	ZCKD10	153,00
	Termoplastik makara kollu metal kafa	ZCKD15	163,00
	Yatay yönde hareketli termoplastik makaralı kol	ZCKD21	190,00
	Makaralı kol, çelik	ZCKY33	102,00
XCK-J/M serisi için kafa	Açısal hareketli kol	ZCKY41	91,00
	Ø6 mm naylon çubuk, U=200mm	ZCKY59	74,00

Not 1: Diğer tüm kafa, gövde, bağlantı ve kontak tipleri için Müşteri Destek Merkezi'ni (444 30 30) arayınız.

Not 2: Kontak blokları için bir sonraki sayfaya bakınız.

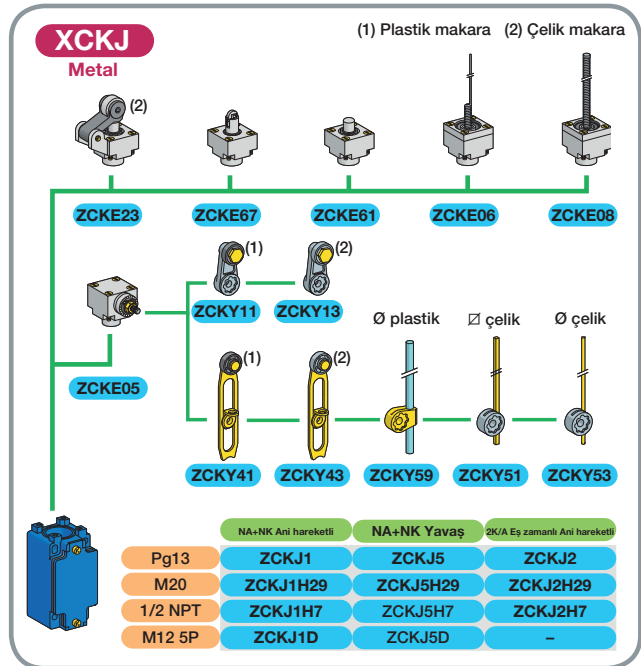
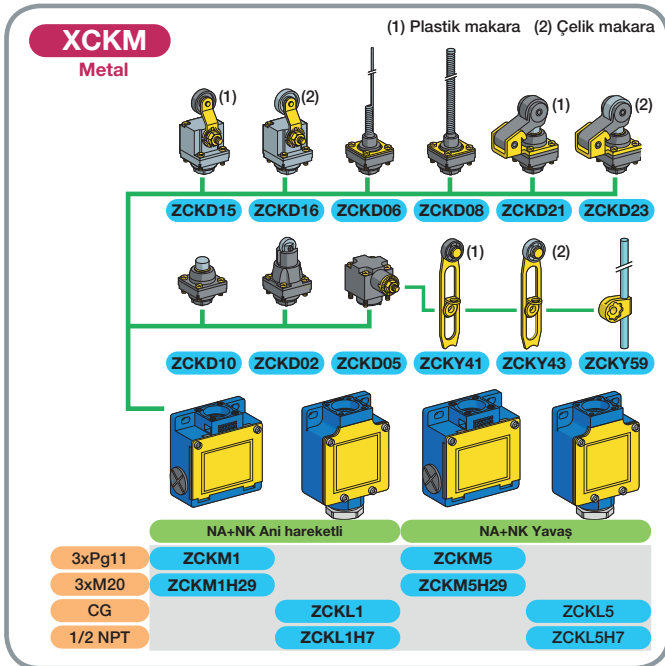

Tip	Tanım	Referans	Minimum sip. adedi	Fiyat (TL)
-----	-------	----------	--------------------	------------

Osisense XCK-P Kompakt Seri



XCK-P2110P16

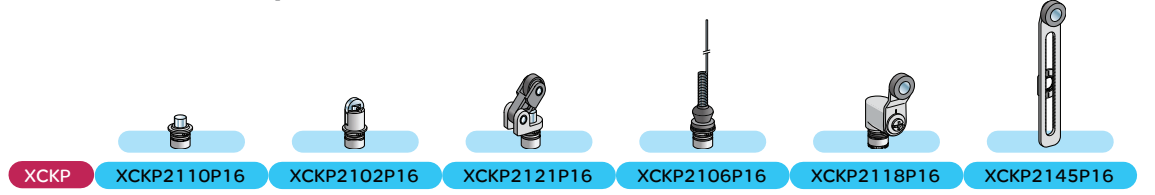

Gövde montajlı, komple, plastik şalterler, 2-kutuplu NA + NK ani hareketli kontaklar, tek kablo girişi

Doğrusal hareketli kafa	Metal pim	XCKP2110P16	20	219,00
	Çelik makaralı pim	XCKP2102P16	20	242,00
	Yatay yönde hareketli termoplastik makaralı kol	XCKP2121P16	20	242,00
	Dikey yönde hareketli termoplastik makaralı kol	XCKP2127P16	20	242,00
Açısal hareketli kafa	Termoplastik makaralı kol	XCKP2118P16	20	255,00
	Uzunluğu ayarlanabilir termoplastik makaralı kol	XCKP2145P16	20	304,00
	Kauçuk makaralı kol, Ø 50 mm	XCKP2139P16	20	429,00
Çok yönlü kafa	Uzunluğu ayar. kauçuk makaralı kol, Ø 50 mm	XCKP2149P16	20	456,00
	Spiral telli kol - kedi bıyığı	XCKP2106P16	20	284,00

Osisense XCK-N Kompakt Monoblok Seri



XCKN2110P20

Gövde montajlı, komple, plastik şalterler, 2-kutuplu NA + NK ani hareketli kontaklar, tek kablo girişi, monoblok seri ⁽¹⁾

Doğrusal hareketli kafa	Metal pim	XCKN2110P20	20	127,00
	Termoplastik makaralı pim	XCKN2102P20	20	140,00
	Yatay yönde hareketli termoplastik makaralı kol	XCKN2121P20	20	141,00
	Dikey yönde hareketli termoplastik makaralı kol	XCKN2127P20	20	141,00
Açısal hareketli kafa	Termoplastik makaralı kol	XCKN2118P20	20	154,00
	Uzunluğu ayarlanabilir termoplastik makaralı kol	XCKN2145P20	20	154,00
	Uzunluğu ayarlanabilir kauçuk makaralı kol, çap 50 mm	XCKN2149P20	20	194,00
Çok yönlü kafa	Spiral telli kol - kedi bıyığı	XCKN2106P20	20	141,00
	Spiral kol	XCKN2108P20	20	154,00

Osisense XCK-T Kompakt Seri (Yanlardan kablo girişi)

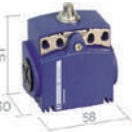

XCKT2110P16



Gövde montajlı, komple, plastik şalterler, 2-kutuplu NA + NK ani hareketli kontaklar, iki kablo girişi

Doğrusal hareketli kafa	Metal pim	XCKT2110P16	218,00
	Çelik makaralı pim	XCKT2102P16	279,00
	Yatay yönde hareketli termoplastik makaralı kol	XCKT2121P16	242,00
	Dikey yönde hareketli termoplastik makaralı kol	XCKT2127P16	242,00
Açısal hareketli kafa	Termoplastik makaralı pim	XCKT2118P16	285,00
	Uzunluğu ayarlanabilir termoplastik makaralı kol	XCKT2145P16	331,00
Çok yönlü kafa	Spiral telli kol - kedi bıyığı	XCKT2106P16	313,00

XCKS serisi

Açısal hareketli kafa	Ø 50 mm kauçuk makaralı kol	XCKS139	453,00
-----------------------	-----------------------------	-------------------------	--------

Uygulamaya Özel Seriler

Kaldırma, vinç, taşıma ve konveyör uygulamaları için

Açısal hareketli kalıcı tip kafa	Çapraz çubuklu	XCRF57	1.887,00
Açısal hareketli kafa	Çelik makaralı kol	XCRT115	2.201,00
	Çelik makaralı kol, korozif atmosfer için	XCRT215	3.310,00
	Çelik çapraz kol, metal gövde, 2NK + 2NK	XCKMR54D1H29	1.766,00
	Çelik çapraz kol, metal gövde, 2NK + 2NK, PG13.5 kablo girişi	XCKMR54D1	1.769,00
	Çelik çapraz kol, plastik gövde, 2NK + 2NK	XCKVR54D1H29	994,00



XCK-MR54D1H29



XCR-T115

Tip	Tanım	Referans	Fiyat (TL)
XCMD serisi için gövdeler, 2 m kablolu	2-kutuplu NK + NA, ani hareketli kontak	ZCMD21L2	434,00
	2-kutuplu NK + NK, ani hareketli kontak	ZCMD29L2	474,00
XCKP serisi için gövdeler	2-kutuplu NK + NA, ani hareketli kontak	ZCP21	229,00
	2-kutuplu NK + NK, ani hareketli kontak	ZCP29	246,00
	3-kutuplu NK + NK + NA, ani hareketli kontak	ZCP39	346,00
XCKD serisi için gövdeler	2-kutuplu NK + NA, ani hareketli kontak	ZCD21	346,00
	2-kutuplu NK + NK, ani hareketli kontak	ZCD29	368,00
Kontak blokları	NA+NK ani hareketli kontak	XE2SP2151	166,00
	NA+NK önce açan sonra kapayan, yavaş açan kontak	XE2NP2151	214,00
XCK/D/P/T ve XCMD serileri için doğrusal hareketli kafalar	Metal pim	ZCE10	97,00
	Çelik makaralı pim	ZCE02	168,00
	Yatay yönde hareketli termoplastik makaralı kol	ZCE21	153,00
	Dikey yönde hareketli termoplastik makaralı kol	ZCE27	131,00
	Yatay veya dikey yönde hareketli ter. makaralı kol	ZCE28	131,00
	Termoplastik uçlu spiral kol	ZCE07	146,00
	Kalın spiral telli kol	ZCE08	168,00
	Spiral telli kol - kedi bıyığı	ZCE06	168,00
XCK/D/P/T ve XCMD serileri için açısal hareketli kafalar	Sağ ve sol yandan hareketli yay geri dönüşlü kafa	ZCE01	120,00
	Termoplastik makaralı kol	ZCY18	36,00
	Çelik makaralı kol	ZCY19	52,00
	Uzunluğu ayarlanabilir termoplastik makaralı kol	ZCY45	54,00
	Uzunluğu ayarlanabilir çelik makaralı kol	ZCY46	87,00
	Ø 6mm, U= 200 mm, termoplastik yuvarlak çubuk	ZCY59	54,00
	Ø 3mm, U= 125 mm, çelik kare çubuk	ZCY54	103,00
	Ø 50 mm, uzun. ayar. termo. makaralı kol	ZCY49	110,00
XCKP serisi için plastik kablo girişleri	ISO M16 kablo girişi	ZCEP16	36,00
	Pg11 kablo girişi	ZCEG11	26,00
XCKD serisi için metal kablo girişleri	ISO M16 kablo girişi	ZCEP16	74,00
	Pg11 kablo girişi	ZCEG11	87,00

Not 1: Diğer tüm kafa, gövde, bağlantı ve kontak tipleri için Müşteri Destek Merkezi'ni (444 30 30) arayınız.

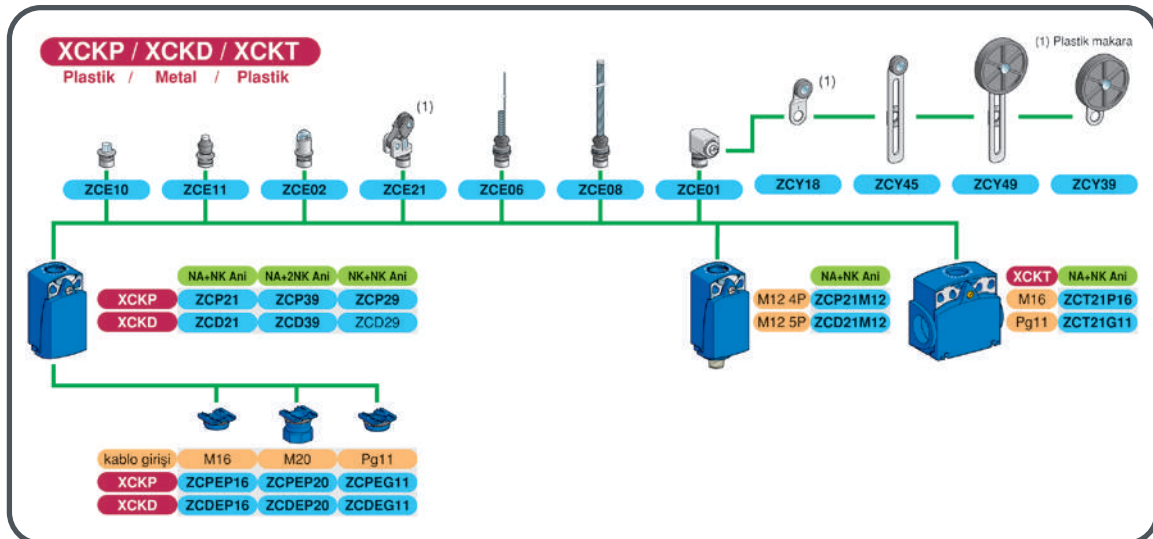

Tip	Tanım	Referans	Minimum sip. adedi	Fiyat (TL)
-----	-------	----------	--------------------	------------

XCJ Kompakt Seri

Gövde montajlı, komple, plastik şalterler, tek kablo girişli

Doğrusal hareketli kafa	Metal pim	XCJ110C	50	131,00
	Çelik makaralı yatay pim	XCJ102C	50	132,00
	Çelik makaralı dikey pim	XCJ103C	50	132,00
	Kısa kollu	XCJ125C	50	136,00
	Uzun kollu	XCJ126C	50	137,00
	Kısa kollu makaralı	XCJ127C	50	138,00
	Uzun Kollu Makaralı	XCJ128C	50	140,00
	Kısa kollu, Makaralı, tek taraflı	XCJ121C	50	142,00

Not: Koruma kapağı ürünler ile beraberdir

XCE Kompakt Seri

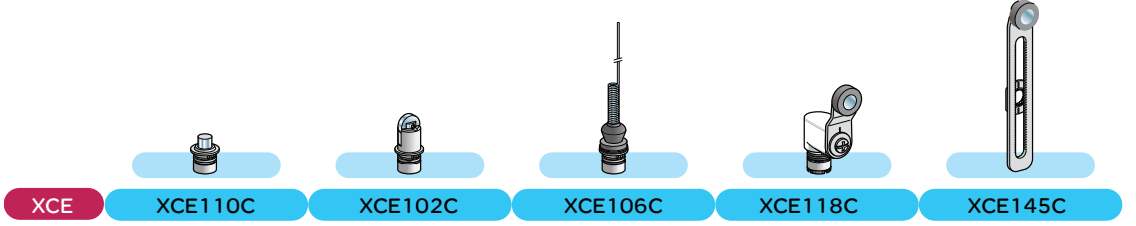

Gövde montajlı, komple, tek kablo girişli

Doğrusal hareketli kafa	Metal pim	XCE110C	50	198,00
	Çelik makaralı yatay pim	XCE102C	50	213,00
	Çelik makaralı dikey pim	XCE103C	50	225,00
Açısal hareketli kafa	Termoplastik makaralı kol	XCE118C	50	229,00
	Uzunluğu ayarlanabilir termoplastik makaralı kol	XCE145C	45	247,00
	Uzunluğu ayarlanabilir çelik çubuk - Ø 3 mm	XCE154C	50	255,00
Çok yönlü kafa	Spiral telli kol - kedi bıyığı	XCE106C	40	226,00
	Plastik uçlu yaylı çubuk	XCE181C	40	230,00

Osisense XCN-R Resetli (Kararlı) Monoblok Seri

Gövde Montajlı, komple, plastik şalterler, NA+NK, tek kablo girişli

Doğrusal hareketli kafa	Metal pim	XCNR2110P20	20	234,00
	Termoplastik makaralı pim	XCNR2102P20	20	253,00
	Yatay yönde hareketli termoplastik makaralı kol	XCNR2121P20	20	255,00
Açısal hareketli kafa	Termoplastik makaralı kol	XCNR2118P20	20	265,00



XCJ128C



XCJ102C



XCE110C



XCE145C



XCNR2121P20



XCNR2110P20



XCKW102

XZBWR2STT24



XCMW115

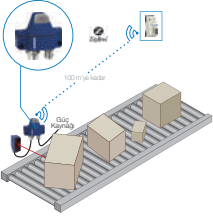

XZBWE112A24



XGCS491B201



XGHB90E340



XGHPB3345

Tip	Tanım	Referans	Fiyat (EUR)
-----	-------	----------	-------------

Osisense XCKW Kablosuz Nihayet Şalteri ⁽¹⁾⁽²⁾

Kablosuz, Pilsiz, Minyatür Gövde Nihayet Şalterleri

	XCKW101	XCKW102	XCKW131	XCKW141
Metal Pim			XCMW110	157,00
Çelik Makaralı Pim			XCMW102	163,00
Termoplastik makaralı kol			XCMW115	163,00
Uzunluğu ayarlanabilir termoplastik makaralı kol			XCMW145	178,00

⁽¹⁾ Diğer kafa tipleri için Müşteri Destek Merkezi'ni (444 30 30) arayınız.

⁽²⁾ ZBRRC, ZBRRR veya XZBWR2STT24 alıcılarından biri ile kullanılmalıdır. (Harmony XB5R Endüstriyel Kablosuz pilsiz buton sayfasına bakınız.)

Osisense XZBW Kablosuz Bağlantı

Sensör bilgisinin kablosuz iletilmesi ve hata algılama 24 VDC Besleme

Kablosuz bağlantı aksesuarı	M12 Bağlantı ile tüm PNP, NPN sensörler ve nihayet şalterleriyle uyumlu	XZBWE112A24	223,00
Alıcı	2+2 PNP Çıkışlı, (maksimum 2 verici ile eşlenebilir)	XZBWR2STT24	167,00

Genel Özellikler:

Verici M12 konnektör ile güç kaynağına bağlanmalıdır

Açık alanda 100 metre, pano içinde 25 m'ye kadar veri iletimi, anten (ZBRA1) ile daha uzun mesafede kablosuz iletim

Tip	Algılama Mesafesi	Referans	Fiyat (EUR)
-----	-------------------	----------	-------------

Osisense XG RFID Tak-Çalıştır Tanımlama Sistemi

24 V DC, RFID 13,56 MHz, M12 konnektör, Ø 22 mm delik üzerine montaj⁽¹⁾⁽²⁾⁽³⁾⁽⁴⁾

1 NA Çıkış Fonksiyonu	10.70 mm	XGCS491B201	410,00
-----------------------	----------	-------------	--------

Aksesuarlar

Elektronik Etiketler

Konfigürasyon Kiti (Master ve Reset Kartları)		XGSZCNFAC	54,70
Anahtar formatlı 40 x 31 x 4.8 mm	30 mm	XGHPB3345	28,50
Kart formatlı 54 x 85.5 x 1 mm	70 mm	XGHB90E340	11,70

Konnektörlü Kablolar

PVC, M12 5-pin, Düz, 2 metre		XZCPV11V2L2	12,70
PVC, M12 5-pin, 90° , 2 metre		XZCPV12V2L2	12,70

Genel Özellikler:

Operatör tanımlama için kullanılır

Herhangi bir yazılıma gerek yoktur

Doğrudan kontrol için PNP çıkış

⁽¹⁾ M12 5 pinlidir

⁽²⁾ Kurulumu XGSZCNFAC ile yapılmalıdır

⁽³⁾ ISO 14443 ve ISO 15693 etiketlerine açıktır

⁽⁴⁾ Algılama mesafesi elektronik etiket tipine göre değişmektedir.

Tip	Kontakt Tipi	Ayar sahası (bar)	Referans	Fiyat (TL)
-----	--------------	-------------------	----------	------------

OsiSense XMP Güç Sistemleri için ⁽¹⁾

Ayarlanabilir diferansiyelli		minimum	maksimum		
	2NK	1,4	4,6	FSG2	248,00
	2NK	2,8	7	FYG22	292,00
	2NK	5,6	10,5	FYG32	335,00
Reset butonlu	2NK	1	6	XMPB06B2131	454,00
ON/OFF butonlu	2NK	1	6	XMPC06B2131	421,00
Reset butonlu	2NK	1,3	12	XMPB12B2131	454,00
ON/OFF butonlu	2NK	1,3	12	XMPC12B2131	404,00
Reset butonlu	2NK	3,5	25	XMPB25B2131	667,00

⁽¹⁾ ON/OFF butonlu ve tahliye valfli modeller için referanstaki C harfini E ile değiştiriniz. Örnek: XMPC12B2131 ➔ XMPE12B2131
* FSG/FYG serisi su basınç uygulamaları için, XMP serisi hava ve su basınç uygulamaları için.



OsiSense XMA Kontrol Sistemleri için

Ayarlanabilir diferansiyelli		minimum	maksimum		
	1K/A	1	6	XMAV06L2135	798,00
	1K/A	1,3	12	XMAV12L2135	864,00
	1K/A	3,5	25	XMAV25L2135	913,00

OsiSense XML-A ve XML-B Kontrol Sistemleri için ⁽¹⁾⁽²⁾

Sabit Diferansiyelli		minimum	maksimum		
	1K/A	0,7	20	XMLA020A2S11	1.438,00
	1K/A	1,5	35	XMLA035A2S11	1.438,00
	1K/A	5	70	XMLA070D2S11	1.447,00
	1K/A	10	160	XMLA160D2S11	1.617,00
	1K/A	20	300	XMLA300D2S11	1.644,00
	1K/A	30	500	XMLA500D2S11	1.707,00
	1K/A	-0,28	-1	XMLAM01V2S11	2.157,00

Ayarlanabilir diferansiyelli

	1K/A	0,25	4	XMLB004A2S11	2.141,00
	1K/A	0,7	10	XMLB010A2S11	2.141,00
	1K/A	1,3	20	XMLB020A2S11	2.141,00
	1K/A	3,5	35	XMLB035A2S11	2.141,00
	1K/A	7	70	XMLB070D2S11	2.447,00
	1K/A	10	160	XMLB160D2S11	2.447,00
	1K/A	22	300	XMLB300D2S11	2.488,00
	1K/A	30	500	XMLB500D2S11	2.488,00
	1K/A	-0,14	-1	XMLBM02V2S11	2.529,00

⁽¹⁾ Diğer basınç aralıkları için Müşteri Destek Merkezi'ni arayınız. 444 30 30

⁽²⁾ Diğer kontak alternatifleri için Müşteri Destek Merkezi'ni arayınız. 444 30 30



Tip	Ayar sahası (bar)	Referans	Fiyat (TL)
-----	-------------------	----------	------------

OsiSense XML-P Analog Çıkışlı Basınç Transmitterleri

Hidrolik yağlar, hava, su ve gaz soğutucu sıvılar (-30 .. + 135 °C)



XMLP100BC21F



XMLP100BD21F

4-20 mA, M12 konnektörlü, 24 V DC beslemeli ⁽¹⁾	minimum	maksimum		
	-1	0	XMLPM00GD21F	1.231,00
	-1	1	XMLPM01GD21F	1.231,00
	-1	9	XMLPM09BD21F	1.231,00
	0	0,25	XMLP250MD21F	1.218,00
	0	1	XMLP001GD21F	1.159,00
	0	6	XMLP006GD21F	1.140,00
	0	10	XMLP010BD21F	989,00
	0	16	XMLP016BD21F	989,00
	0	25	XMLP025BD21F	989,00
	0	40	XMLP040BD21F	989,00
	0	60	XMLP060BD21F	989,00
	0	100	XMLP100BD21F	1.011,00
	0	160	XMLP160BD21F	1.029,00
	0	250	XMLP250BD21F	1.046,00
	0	400	XMLP400BD21F	1.046,00
	0	600	XMLP600BD21F	1.046,00

⁽¹⁾ DIN konnektör referansı: XZCC43FCP40B

NOT:

- * DIN konnektörlü modeller için referanslardaki D harfini C ile değiştiriniz. Örnek: XMLP100BD21F → XMLP100BC21F
- * 0-10V çıkışlı modeller için referanstaki 2 rakamını 7 ile değiştiriniz. Örnek: XMLP016BD21F → XMLP016DC71F

OsiSense XML-R Ekranlı Elektronik Basınç Sensörleri

Hidrolik yağlar, hava, su ve soğutucu akışkanlar (-20 .. + 80°C), G 1/4 Dişi akışkan bağlantısı, M12 Elektriksel bağlantı



XML-R010G1P25

Analog (4-20mA) ve programlanabilir PNP-NA/NK çıkışlı ⁽²⁾				
	0	10	XMLR010G1P25	3.890,00
	0	16	XMLR016G1P25	3.890,00
	0	25	XMLR025G1P25	3.952,00
	0	40	XMLR040G1P25	3.952,00
	0	100	XMLR100M1P25	3.952,00
	0	160	XMLR160M1P25	4.020,00
	0	250	XMLR250M1P25	4.020,00
	0	400	XMLR400M1P25	4.089,00
	0	600	XMLR600M1P25	4.366,00
	-1	0	XMLRM01G1P25	4.020,00

⁽²⁾ -1...600 Bar aralığı diğer model ve bağlantı tipleri için lütfen Müşteri Destek Merkezini arayınız. 444 30 30

NOT:

- Analog çıkışlı modellerde 4-20mA yerine 0-10V çıkışlı modeller için referans sonundaki 25 yerine 75 ile değiştiriniz. Örnek: XMLR010G1P25 → XMLR010G1P75
- Dijital çıkışlı modellerde PNP yerine NPN modeller için referans sonundaki P harfini N ile değiştiriniz. Örnek: XMLR100M2P25 → XMLR100M2N25
- Fiyat listesinde bulunmayan referansların fiyatları için Müşteri Destek Merkezi ile iletişime geçiniz. 444 30 30



Toz, kirlilikten çok daha fazlası olabilir!

ATEX ve IECEx sertifikalı tamamlanmış ürün serisi ile oluşabilecek tüm ihtiyaçlara uygun çözümler sunar.

%100 Güvenilir

Patlama riski bulunan bölgelerde maksimum güvenliği sağlamak için ATEX 2014/34/UE ve IEC60079-0/ IEC60079-31 standartlarına uygun ürünler kullanılmalıdır.

Tamamlanmış seri

Ürün serisine bağlı olarak Zone 20/21 veya 22 bölgelerinde çalışmaya uygun Nihayet Şalteri, Basınç Şalteri, Endüktif Sensör ve Emniyet Şalteri serileri ile tüm ihtiyaçlarına uygun ürünleri tek bir yerde bulmanızı sağlar.



tesensors.com/tr

Simply easy!™



Telemecanique
Sensors

Güvenlik çözümleri

Işık Perdeleri



XUSL4... / Tip 4

Koruma yüksekliği	Çözünürlük	Koruma Mesafesi	Referans	Fiyat (EUR)
XUSL Tip 4 Parmak Koruma				
160	14mm	0...3m / 1...6m	XUSL4E14F016N	894,00
310	14mm	0...3m / 1...6m	XUSL4E14F031N	1.065,00
460	14mm	0...3m / 1...6m	XUSL4E14F046N	1.238,00
610	14mm	0...3m / 1...6m	XUSL4E14F061N	1.530,00
760	14mm	0...3m / 1...6m	XUSL4E14F076N	1.812,00
910	14mm	0...3m / 1...6m	XUSL4E14F091N	2.095,00
1060	14mm	0...3m / 1...6m	XUSL4E14F106N	2.284,00
1210	14mm	0...3m / 1...6m	XUSL4E14F121N	2.582,00
1360	14mm	0...3m / 1...6m	XUSL4E14F136N	2.843,00
1510	14mm	0...3m / 1...6m	XUSL4E14F151N	2.953,00
1660	14mm	0...3m / 1...6m	XUSL4E14F166N	3.102,00
1810	14mm	0...3m / 1...6m	XUSL4E14F181N	3.318,00

XUSL Tip 4 El Koruma				
160	30mm	0...4m / 0...12m	XUSL4E30H016N	746,00
260	30mm	0...4m / 0...12m	XUSL4E30H026N	876,00
310	30mm	0...4m / 0...12m	XUSL4E30H031N	946,00
460	30mm	0...4m / 0...12m	XUSL4E30H046N	1.084,00
610	30mm	0...4m / 0...12m	XUSL4E30H061N	1.307,00
760	30mm	0...4m / 0...12m	XUSL4E30H076N	1.404,00
910	30mm	0...4m / 0...12m	XUSL4E30H091N	1.433,00
1060	30mm	0...4m / 0...12m	XUSL4E30H106N	1.574,00
1210	30mm	0...4m / 0...12m	XUSL4E30H121N	1.720,00
1360	30mm	0...4m / 0...12m	XUSL4E30H136N	1.843,00
1510	30mm	0...4m / 0...12m	XUSL4E30H151N	2.095,00
1660	30mm	0...4m / 0...12m	XUSL4E30H166N	2.254,00
1810	30mm	0...4m / 0...12m	XUSL4E30H181N	2.426,00

XUSL Tip 4 Vücut Koruma				
510	500mm	0...4m / 0...12m	XUSL4E2BB051N	902,00
810	400mm	0...4m / 0...12m	XUSL4E3BB081N	1.018,00
910	300mm	0...4m / 0...12m	XUSL4E4BB091N	1.039,00

*** Fiyat ve teslim bilgisi için bayilerimizle veya satış uzmanlarımızla iletişime geçiniz.



XUSL2... / Tip 2

XUSL Tip 2 el koruma				
160	30mm	0...4m / 0...12m	XUSL2E30H016N	396,00
260	30mm	0...4m / 0...12m	XUSL2E30H026N	497,00
310	30mm	0...4m / 0...12m	XUSL2E30H031N	500,00
460	30mm	0...4m / 0...12m	XUSL2E30H046N	641,00
610	30mm	0...4m / 0...12m	XUSL2E30H061N	710,00
760	30mm	0...4m / 0...12m	XUSL2E30H076N	829,00
910	30mm	0...4m / 0...12m	XUSL2E30H091N	1.039,00
1060	30mm	0...4m / 0...12m	XUSL2E30H106N	1.159,00
1210	30mm	0...4m / 0...12m	XUSL2E30H121N	1.159,00
1360	30mm	0...4m / 0...12m	XUSL2E30H136N	1.331,00
1510	30mm	0...4m / 0...12m	XUSL2E30H151N	1.506,00
1660	30mm	0...4m / 0...12m	XUSL2E30H166N	1.518,00
1810	30mm	0...4m / 0...12m	XUSL2E30H181N	1.611,00

XUSL Tip 2 vücut koruma				
510	500mm	0...4m / 0...12m	XUSL2E2BB051N	588,00
810	400mm	0...4m / 0...12m	XUSL2E3BB081N	661,00
910	300mm	0...4m / 0...12m	XUSL2E4BB091N	672,00

Not: Aşağıda belirtilen diğer modeller için Müşteri Destek Merkezi'ni arayınız. 444 30 30

- Güç kaynakları, 90° ayna adaptörler, anti vibrasyon kiti ve montaj aparatları

- 20m'ye kadar algılama mesafesi olan modeller

- Kaskat bağlantılı modeller

- Düşük sıcaklık ve IP69K korumalı modeller

Aksesuarlar

Muting Modülü			XPSLCMUT1160	408,00
---------------	--	--	------------------------------	--------

Konnektörlü Kablolar

Verici Kabloları, M12-5pin	Düz	5m	XZCP1164L5	21,10
		10m	XZCP1164L10	32,00
	90°	5m	XZCP1264L5	21,10
		10m	XZCP1264L10	32,00
Alıcı Kabloları, M12-8pin	Düz	5m	XZCP29P11L5	54,70
		10m	XZCP29P11L10	71,60
	90°	5m	XZCP53P11L5	54,70
		10m	XZCP53P11L10	71,60

Montaj Aparatları

Vibrasyon aksesuarı	8 adet		XUSZVA8	47,40
Bağlantı aksesuarı	4 adet		XUSZBSC4	50,50
	4 adet		XUSZBSS4	158,00
Montaj Aksesuarı	-		XUSZFB2	308,00

Not: Paket içeriği alıcı ünitesi, verici ünitesi ve bağlantı aparatlarını içermektedir. Kablolar ayrıca sipariş edilmelidir. Işık perdeleri için güvenilirlik bilgilerini içeren SISTEMA Kütüphanesi www.tesensors.com/tr adresinden indirilebilir.



XUSZVA8



XUSZBSC4



XUSZBSS4



XUSZFB2

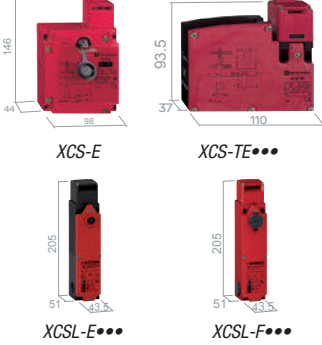

Selenoid Kilitlemeli Emniyet Şalterleri

24VAC/DC, Selenoidde enerji kesildiğinde kilitleme, Mekanik anahtarlı, anahtar girişi 8 konumlu döner kafalı ⁽¹⁾

Tip	Selenoid Kontakları	Emniyet Kontakları	Referans	Fiyat (TL)
Metal gövdeli	1NA+1NK	2NA+1NK	XCSE5311	2.929,00
	1NA+1NK	1NA+2NK	XCSE7311	2.929,00
Plastik gövdeli	1NA+1NK	1NA+1NK	XCSTE5311	2.071,00
	2NK	2NK	XCSTE7311	2.111,00
Metal gövdeli	1NA+1NK	1NA+1NK	XCSELF2525312	2.688,00
	2NK	2NK	XCSELF2727312	2.688,00
	2NK+1NA	2NK+1NA	XCSELF3737312	3.093,00
Plastik gövdeli	1NA+1NK	1NA+1NK	XCSELF2525312	2.034,00
	2NK	2NK	XCSELF2727312	2.034,00
	2NK+1NA	2NK+1NA	XCSELF3737312	2.324,00

Kilitlemesiz ya da Manuel Kilitlemeli Emniyet Şalterleri

Kilitli/kilitsiz, mekanik anahtarlı ⁽¹⁾

Plastik gövdeli, kilitlemesiz	1NA+1NK	XCSPA591	345,00
	2NK	XCSPA791	345,00
Metal gövdeli, kilitlemesiz	2NA+1NK	XCSEA501	684,00
	1NA+2NK	XCSEA701	727,00
Metal gövdeli, düğme ile manuel kilitleme	2NA+1NK	XCSEB501	1.010,00
	1NA+2NK	XCSEB701	1.010,00
Metal gövdeli, anahtar ile manuel kilitleme	2NA+1NK	XCSEC501	1.290,00
	1NA+2NK	XCSEC701	1.290,00



Kilitlemeli/Kilitlemesiz Emniyet Şalterleri için Mekanik anahtarlar

XCS-/E/LE/LF ve XCS-A/B/C modelleri için	Düz anahtar	XCZ01	84,00
	Geniş anahtar	XCZ02	84,00
	Esnek anahtar	XCZ03	248,00
	Sürgülü Anahtar	XCZ05	-
XCS-PA ve XCS-TE modelleri için	Düz anahtar	XCZ11	83,00
	Geniş anahtar	XCZ12	83,00
	Esnek anahtar	XCZ13	189,00

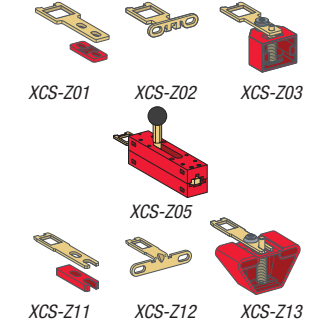

Manyetik Kodlu Emniyet Şalterleri (Temassız Algılama için) ^{(1) (3)}

2m hazır kablo bağlantılı, geniş karşılama toleranslı, manyetik algılama, plastik gövde

Dikdörtgen format, 16x51x7mm	5mm / 15mm ⁽²⁾	1NA+1NK	XCSDMC5902	683,00
		2NK	XCSDMC7902	683,00
Dikdörtgen format, 25x88x13mm	8mm / 20mm ⁽²⁾	1NA+1NK	XCSDMP5902	743,00
		2NK	XCSDMP7902	743,00
Silindir format, M30x38,5mm	8mm / 20mm ⁽²⁾	1NA+1NK	XCSDMR5902	720,00
		2NK	XCSDMR7902	720,00

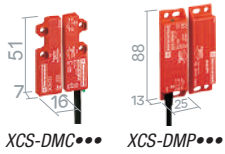

RFID Temassız Emniyet Sensörü (Temassız Algılama için) ^{(1) (3)}

24V DC besleme, M12-5 pin bağlantılı, RFID ile yetkisiz erişimi ortadan kaldırma

Standart bağlantı	10 mm / 35 mm ⁽²⁾	2 OSSD	XC SRC10M12	2.272,00	
Tek başına bağlantı	10 mm / 35 mm ⁽²⁾	Otomatik Başlatma	2 OSSD	XC SRC11AM12	2.869,00
		Manuel Başlatma	2 OSSD	XC SRC11MM12	2.869,00
Zincir bağlantı	10 mm / 35 mm ⁽²⁾	2 OSSD	XC SRC12M12	2.662,00	
XC SRC Zincir modelleri için Diagnostik Modülü - 2 Modbus RTU RJ45 çıkışı				XC SRD210MDB	2.233,00

⁽¹⁾ Diğer kontak tipleri ve modelleri için için Müşteri Destek Merkezi'ni arayınız. 444 30 30.

⁽²⁾ Kesin çalışma mesafesi / Kesin açma mesafesi.

⁽³⁾ Kat4/PL e - SIL3 seviyesi koruma sağlamak için güvenlik modülleriyle beraber kullanılması gerekmektedir.

Not:

Standart bağlantı: Emniyet izleme cihazından her noktaya ayrı bağlantı.

Tek başına bağlantı: Kontaköre direkt bağlantı.

Zincir bağlantı: Güvenlik rölesiyle beraber kullanılmaktadır.

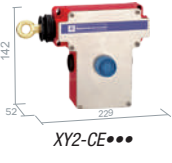

YENİ



Tip	Emniyet Kontakları	Referans	Fiyat (TL)
-----	--------------------	----------	------------

Halatlı Acil Durdurma Emniyet Şalterleri ⁽¹⁾

XY2CJ Kompakt Seri - Koruma mesafesi <20/30m

Düz montaj, buton resetli, 20m	1NA+1NK	XY2CJS15	927,00
Sağdan montaj, buton resetli, 30m	1NA+1NK	XY2CJR15	1.125,00
Soldan montaj, buton resetli, 30m	1NA+1NK	XY2CJL15	1.125,00

XY2CH Klasik Seri - Koruma mesafesi: < 30m ⁽²⁾

Düz montaj, buton resetli	1NA+1NK	XY2CH13250	1.545,00
Düz montaj, anahtarlı resetli	1NA+1NK	XY2CH13450	1.810,00

XY2CE Klasik Seri - Koruma mesafesi: < 70m ⁽²⁾

Sağdan montaj, buton resetli	1NA+1NK	XY2CE1A250	2.620,00
Soldan montaj, buton resetli	1NA+1NK	XY2CE2A250	2.620,00
Sağdan montaj, anahtar resetli	1NA+1NK	XY2CE1A450	3.056,00
Soldan montaj, anahtar resetli	1NA+1NK	XY2CE2A450	3.056,00

XY2CED Çift Taraflı Seri - Koruma mesafesi: < 2x100m, ^{(2) (3)}

Çift taraflı montaj, buton resetli	2NA+2NK	XY2CEDA290	4.534,00
Çift taraflı montaj, anahtar resetli	2NA+2NK	XY2CEDA590	5.378,00

Aksesuarlar*

Gerginlik Ayarlama Aksesuarı XY2CJ için		XY2CZ210	173,00
Gerginlik Ayarlama Aksesuarı XY2CE ve XY2CED için		XY2CZ213	634,00
XY2CJ/H Bağlantı Kiti *	25m	XY2CZ9425	
XY2CE Bağlantı Kiti *	50m	XY2CZ9550	
XY2CE Bağlantı Kiti *	70m	XY2CZ9570	
XY2CED Bağlantı Kiti **	2x70m	XY2CZ96140	
XY2CED Bağlantı Kiti **	2x100m	XY2CZ96200	

* Galvaniz kablo, halat klemensi, gerginlik ayarlama aksesuarı, halat desteği, halat sonu koruyucusu ve yay içerir.

** Galvaniz kablo, halat klemensi, gerginlik ayarlama aksesuarı.

Emniyet Nihayet Şalterleri ⁽¹⁾

Metal gövde, 1m hazır kablo bağlantılı

Metal pimli	1NA+2NK	XCSCM3910L1	748,00
Metal pimli, makaralı	1NA+2NK	XCSCM3902L1	858,00
Termoplastik makaralı kol	1NA+2NK	XCSCM3915L1	945,00

⁽¹⁾ Diğer kontak tipleri ve modelleri için Müşteri Destek Merkezi'ni arayınız. 444 30 30.

⁽²⁾ İkaz lambalı modeller mevcuttur.

⁽³⁾ Uygun halat destekleri kullanıldığı zaman 200m koruma mesafesi sağlar. Aksesuarsız kullanım için koruma mesafesi >2x35m <2x70m'dir

Not 1: Emniyet şalterleri için güvenilirlik bilgilerini içeren SISTEMA Kütüphanesi www.tesensors.com/tr adresinden indirilebilir.

Not 2: Fiyat bilgisi olmayan referanslar için bayilerimizle iletişime geçiniz.

Not 3: SIL3/PLc koruma sağlamak için güvenlik modülleriyle beraber kullanılması gerekmektedir.

Açıklama	Referans	Fiyat (TL)
----------	----------	------------

Diyalog ürünleri

Acil durdurma butonu, 40mm mantar kafalı, kalıcı, tetiklemeli

1NK kontak, çevir çek	XB4-BS8442	162,00
1NK kontak, kilitle	XB4-BS9442	254,00
2 kutuplu, 1NA+1NK kontak, çevir çek	XB4-BS8445	200,00
2 kutuplu, 1NA+1NK kontak, kilitle	XB4-BS9445	324,00



XB4BS8442

Kutulu acil durdurma butonu, 40mm mantar kafalı, kalıcı, tetiklemeli

1NK kontak, çevir çek	XAL-K178	329,00
1NK kontak, kilitle	XAL-K188	329,00
2 kutuplu, 1NA+1NK kontak, çevir çek	XAL-K178E	354,00
2 kutuplu, 1NA+1NK kontak, kilitle	XAL-K188E	354,00



XAL-K178

Ayak pedalı

Koruma kapaksız

Plastik	XPE-A110	585,00
Metal, mavi	XPE-M110	1.163,00
Metal, turuncu	XPE-R110	1.163,00
Metal, turuncu, tetiklemeli	XPE-R810	1.553,00
Metal, turuncu, tetiklemeli, 2 adımlı	XPE-R911	2.062,00
Metal, turuncu, tetiklemeli, analog çıkışlı	XPE-R929	3.460,00



XPE-M510

Koruma kapaklı

Metal, turuncu	XPE-R310	1.611,00
Metal, mavi, tetiklemeli	XPE-M510	1.860,00
Metal, turuncu, tetiklemeli	XPE-R510	1.860,00
Metal, turuncu, tetiklemeli, 2 adımlı	XPE-R711	2.051,00



XPE-R310

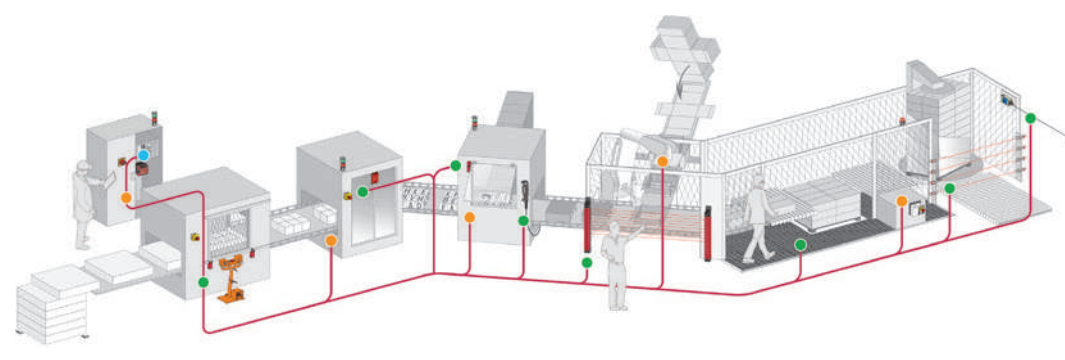

Makinenin fonksiyonel emniyetinde komple çözümler

• Algılama

- > Emniyet Şalterleri
- > Işık Perdeleri
- > Acil Durdurma

• İzleme ve Kontrol

- > Tek Fonksiyonlu Güvenlik Modülleri
- > Çok Fonksiyonlu Güvenlik Modülleri
- > Güvenlik PLCleri
- > Standart PLC için Güvenlik Modülleri

• Hareket Kontrol

- > Hız Kontrolleri
- > Servo Sürücüler
- > Kontaktörler



XPS-UAT13A3AP



XPSU-DN13AP



XPSU-AB11CP



XPSU-S12AP

Açıklama	Güvenlik kategorisi	Besleme gerilimi	Güvenlik çıkışı	Normal sinyal çıkışı	Referans	Fiyat (EUR)
Acil durdurma butonu ve emniyet nihayet şalteri izleme modülü						
	4	24 V AC/DC	3NA	1 tr. çıkışlı	XPS-AC5121	182,00
	4	230 V AC	3NA	1 tr. çıkışlı	XPS-AC3721	182,00
	4	24V DC	6NA+1NK	1 ssr diagnostik çıkış	XPS-UAT13A3AP	347,00
Acil durdurma butonu, emniyet nihayet şalteri ve ışık bariyeri izleme modülü						
	4	24 V AC/DC	3NA	1 ssr diagnostik çıkış	XPSU-AF13AP	174,00
	4	24 V AC/DC	2NA + 1NK	1 ssr diagnostik çıkış	XPSU-AK12AP	226,00
	4	120 V AC	2NA + 1NK	1 ssr diagnostik çıkış	XPSU-AK32AP	226,00
Manyetik kodlu emniyet şalteri izleme modülü						
Aynı anda 6 şalter izleme	4	24 V DC	2 Redundant NA +1 Redundant NO	1 ssr diagnostik çıkış	XPSU-DN13AP	368,00
Çift el kontrol izleme modülü						
	1	24 V AC/DC	1NA	1 ssr diagnostik çıkış	XPSU-AB11CP	116,00
Manyetik Kodlu Emniyet Şalteri, Çift el kontrol izleme ve El butonu izleme modülü						
Aynı anda 2 şalter izleme	4	24 V AC/DC			XPSU-S12AP	195,00
	4	230 V AC			XPSU-S32AP	263,00
Zaman geciktirme modülü						
Açmada gecikmeli (1... 31 sn arası)	3	24 V AC/DC	1NA zaman ayarlı	2NK, 2 tr. çıkışlı	XPS-TSA5142P	364,00
Motor sıfır hız yakalama modülü						
	3	24 V DC	1NA + 1NK	2 tr. çıkışlı	XPS-VNE1142P	369,00
Eksantrik preslerde üst ölü noktada emniyet duruş kontrol modülü						
	14	230 V AC	3NA	4 tr. çıkışlı	XPS-OT3744	817,00
Eksantrik pres çift gövdeli selonoid valf kontrol modülü						
	4	24 V DC	1NA + 1NK	4 tr. çıkışlı	XPS-PVK1184	614,00
Hidrolik pres hidrolik sistemi selonoid valf kontrol modülü						
	4	24 V DC	2NA + 1NK	-	XPS-PVT1180	647,00

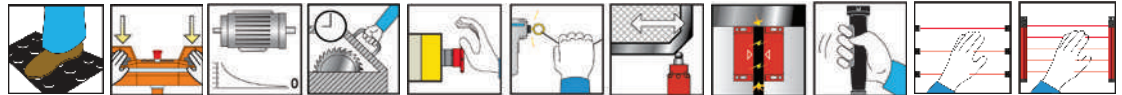

Güvenlik çözümleri

Programlanabilir makine emniyet kontrol cihazı



XPS-MP
Çift fonksiyonlu
(2 bağımsız emniyet devresi,
kontrolü yapılabilir)

Güvenlik kategorisi	Besleme gerilimi	Genişlik (mm)	Haberleşme	Güvenlik girişi	Güvenlik çıkışı	Sensör besleme çıkışı	Referans	Fiyat (EUR)
---------------------	------------------	---------------	------------	-----------------	-----------------	-----------------------	----------	-------------

Çift fonksiyonlu güvenlik kontrol cihazı ⁽¹⁾

Acil durdurma, emniyet şalteri, manyetik kodlu emniyet şalteri ve el butonu

4	24 V DC	45			6NA, röle	3	XPS-MP11123	469,00
---	---------	----	--	--	-----------	---	-----------------------------	--------

Çok fonksiyonlu güvenlik kontrol cihazı

Acil durdurma, emniyet şalteri, manyetik kodlu emniyet şalteri, el butonu ve ışın bariyeri izleme

4	24V DC	74	Modbus (Slave)	16		8	XPS-MC16Z	1.052,00
4	24V DC	74	Modbus, CAN Open (Slave)	16	6 + 2 x 2	8	XPS-MC16ZC	1.288,00
4	24V DC	74	Modbus, Profibus (Slave)	16	6 + 2 x 2	8	XPS-MC16ZP	1.393,00
4	24V DC	74	Modbus (Slave)	32	6 + 2 x 2	8	XPS-MC32Z	1.236,00
4	24V DC	74	Modbus, CAN Open (Slave)	32	6 + 2 x 2	8	XPS-MC32ZC	1.577,00
4	24V DC	74	Modbus, Profibus (Slave)	32	6 + 2 x 2	8	XPS-MC32ZP	1.630,00

Not: Çok fonksiyonlu güvenlik kontrol cihazı konnektörleri ile birlikte sipariş edilmelidir.

Aksesuarlar

XPS-MC giriş çıkış bağlantı konnektörleri

Vidalı klemens, XPS MC16Z, MC16ZC, MC16ZP	1 set vidalı klemens	XPS-MCTS16	49,00
Vidalı klemens, XPS MC32Z, MC32ZC, MC32ZP	1 set vidalı klemens	XPS-MCTS32	49,00
Yaylı klemens, XPS MC16Z, MC16ZC, MC16ZP	1 set yaylı klemens	XPS-MCTC16	49,00
Yaylı klemens, XPS MC32Z, MC32ZC, MC32ZP	1 set yaylı klemens	XPS-MCTC32	57,00

XPS-MC programlama aksesuarları

Ecostruxure Machine Expert Safety	Programlama Yazılımı	*
-----------------------------------	----------------------	---

XPS-MC operatör paneli bağlantı kabloları

Ekran haberleşme kablosu (HMI *** Serileri)	XBTZ9980	operatör panelleri sayfasına bakınız
---	--------------------------	--------------------------------------



XPS-MC
Çok fonksiyonlu
(Maks. 32 giriş / 8 bağımsız çıkış)

⁽¹⁾ Hafızasında kayıtlı bulunan 15 fonksiyon içinden aynı anda 2 fonksiyon seçilip, izlenebilme ve kontrol imkanı sunar.

⁽²⁾ 8 bağımsız güvenlik çıkışı = 6 solid state güvenlik çıkışı + 2 adet 2NA röle çıkışı.

*Liste fiyatlarını öğrenmek için Müşteri Destek Merkezi'ni arayınız. 444 30 30.

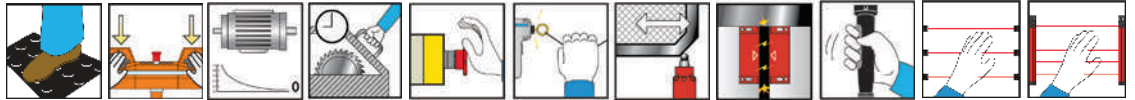

XPS – XPSU Dönüşüm tablosu

XPS Güvenlik Modülleri (Eski Referanslar)			XPSU Güvenlik Modülleri (Yeni)				
Referans	Adet	Grup	Referans	Adet	Grup	Açıklama	Ek Açıklama
XPSAF5130	1	-	XPSUAF13AP	1	-	Direkt Dönüşüm	-
XPSAF5130P	1	-	XPSUAF13AP	1	-	Direkt Dönüşüm	-
XPSAFL5130	1	-	XPSUAF13AP	1	-	Direkt Dönüşüm	-
XPSAFL5130P	1	-	XPSUAF13AP	1	-	Direkt Dönüşüm	-
XPSAK311144	1	-	XPSUAK12AP	1	-	Direkt Dönüşüm	XPSUAK'ta NA kontak sayısı XPSAK'tan 1 adet daha az
XPSAK311144P	1	-	XPSUAK12AP	1	-	Direkt Dönüşüm	XPSUAK'ta NA kontak sayısı XPSAK'tan 1 adet daha az
XPSAK331144P	1	-	XPSUAK32AP	1	-	Direkt Dönüşüm	XPSUAK'ta NA kontak sayısı XPSAK'tan 1 adet daha az
XPSAK351144	1	-	XPSUAK32AP	1	-	Direkt Dönüşüm	XPSUAK'ta NA kontak sayısı XPSAK'tan 1 adet daha az
XPSAK351144P	1	-	XPSUAK32AP	1	-	Direkt Dönüşüm	XPSUAK'ta NA kontak sayısı XPSAK'tan 1 adet daha az
XPSAK361144	1	-	XPSUAK32AP	1	-	Direkt Dönüşüm	XPSUAK'ta NA kontak sayısı XPSAK'tan 1 adet daha az
XPSAK361144P	1	-	XPSUAK32AP	1	-	Direkt Dönüşüm	XPSUAK'ta NA kontak sayısı XPSAK'tan 1 adet daha az
XPSAK371144	1	-	XPSUAK32AP	1	-	Direkt Dönüşüm	XPSUAK'ta NA kontak sayısı XPSAK'tan 1 adet daha az
XPSAK371144P	1	-	XPSUAK32AP	1	-	Direkt Dönüşüm	XPSUAK'ta NA kontak sayısı XPSAK'tan 1 adet daha az
XPSAR311144	1	Grup 1	XPSUAT13A3AP	1	1	YA DA	Eğer maksimum 6 NA kontak kullanılıyorsa
XPSAR311144	1	Grup 1	XPSUAF13AP	1	1	VE	Eğer 7 NA kantağın tamamı kullanılıyorsa
XPSAR311144	1	Grup 1	XPSUEP14AP	1	1		
XPSAR311144P	1	Grup 2	XPSUAT13A3AP	1	2	YA DA	Eğer maksimum 6 NA kontak kullanılıyorsa
XPSAR311144P	1	Grup 2	XPSUAF13AP	1	2	VE	Eğer 7 NA kantağın tamamı kullanılıyorsa
XPSAR311144P	1	Grup 2	XPSUEP14AP	1	2		
XPSAR351144	1	Grup 3	XPSUAT33A3AP	1	3	YA DA	Eğer maksimum 6 NA kontak kullanılıyorsa
XPSAR351144	1	Grup 3	XPSUAF33AP	1	3	VE	Eğer 7 NA kantağın tamamı kullanılıyorsa
XPSAR351144	1	Grup 3	XPSUEP14AP	1	3		
XPSAR351144P	1	Grup 4	XPSUAT33A3AP	1	4	YA DA	Eğer maksimum 6 NA kontak kullanılıyorsa
XPSAR351144P	1	Grup 4	XPSUAF33AP	1	4	VE	Eğer 7 NA kantağın tamamı kullanılıyorsa
XPSAR351144P	1	Grup 4	XPSUEP14AP	1	4		
XPSAR371144	1	Grup 5	XPSUAT33A3AP	1	5	YA DA	Eğer maksimum 6 NA kontak kullanılıyorsa
XPSAR371144	1	Grup 5	XPSUAF33AP	1	5	VE	Eğer 7 NA kantağın tamamı kullanılıyorsa
XPSAR371144	1	Grup 5	XPSUEP14AP	1	5		
XPSAR371144P	1	Grup 6	XPSUAT33A3AP	1	6	YA DA	Eğer maksimum 6 NA kontak kullanılıyorsa
XPSAR371144P	1	Grup 6	XPSUAF33AP	1	6	VE	Eğer 7 NA kantağın tamamı kullanılıyorsa
XPSAR371144P	1	Grup 6	XPSUEP14AP	1	6		
XPSATE3410	1	-	XPSUAT33A3AP	1	-	Direkt Dönüşüm	-
XPSATE3410P	1	-	XPSUAT33A3AP	1	-	Direkt Dönüşüm	-
XPSATE3710	1	-	XPSUAT33A3AP	1	-	Direkt Dönüşüm	-
XPSATE3710P	1	-	XPSUAT33A3AP	1	-	Direkt Dönüşüm	-
XPSATE5110	1	-	XPSUAT13A3AP	1	-	Direkt Dönüşüm	-
XPSATE5110P	1	-	XPSUAT13A3AP	1	-	Direkt Dönüşüm	-
XPSATR11530C	1	-	XPSUAT13A3AC	1	-	Direkt Dönüşüm	-
XPSATR11530P	1	-	XPSUAT13A3AP	1	-	Direkt Dönüşüm	-
XPSATR1153C	1	-	XPSUAT13A3AC	1	-	Direkt Dönüşüm	-
XPSATR1153P	1	-	XPSUAT13A3AP	1	-	Direkt Dönüşüm	-
XPSATR39530C	1	-	XPSUAT33A3AC	1	-	Direkt Dönüşüm	-
XPSATR39530P	1	-	XPSUAT33A3AP	1	-	Direkt Dönüşüm	-
XPSATR3953C	1	-	XPSUAT33A3AC	1	-	Direkt Dönüşüm	-
XPSATR3953P	1	-	XPSUAT33A3AP	1	-	Direkt Dönüşüm	-
XPSAV11113	1	-	XPSUAT13A3AP	1	-	Direkt Dönüşüm	-
XPSAV11113P	1	-	XPSUAT13A3AP	1	-	Direkt Dönüşüm	-
XPSAV11113T050	1	-	XPSUAT13A3AP	1	-	Direkt Dönüşüm	-
XPSAV11113Z002	1	-	XPSUAT13A3AP	1	-	Direkt Dönüşüm	-
XPSBAE3920C	1	-	XPSUAB31CC	1	-	Direkt Dönüşüm	-
XPSBAE3920P	1	-	XPSUAB31CP	1	-	Direkt Dönüşüm	-
XPSBAE5120C	1	-	XPSUAB11CC	1	-	Direkt Dönüşüm	-
XPSBAE5120P	1	-	XPSUAB11CP	1	-	Direkt Dönüşüm	-
XPSBCE3110C	1	-	XPSUS12AC	1	-	Direkt Dönüşüm	-
XPSBCE3110P	1	-	XPSUS12AP	1	-	Direkt Dönüşüm	-
XPSBCE3410C	1	-	XPSUS32AC	1	-	Direkt Dönüşüm	-
XPSBCE3410P	1	-	XPSUS32AP	1	-	Direkt Dönüşüm	-
XPSBCE3710C	1	-	XPSUS32AC	1	-	Direkt Dönüşüm	-
XPSBCE3710P	1	-	XPSUS32AP	1	-	Direkt Dönüşüm	-
XPSBF1132	1	-	XPSUS12AP	1	-	Direkt Dönüşüm	-
XPSBF1132P	1	-	XPSUS12AP	1	-	Direkt Dönüşüm	-
XPSDMB1132	1	-	XPSUS12AP	1	-	Direkt Dönüşüm	-
XPSDMB1132P	1	-	XPSUS12AP	1	-	Direkt Dönüşüm	-
XPSDME1132	1	-	XPSUDN13AP	1	-	Direkt Dönüşüm	-
XPSDME1132P	1	-	XPSUDN13AP	1	-	Direkt Dönüşüm	-
XPSDME1132TS220	1	-	XPSUDN13AP	1	-	Direkt Dönüşüm	-
XPSECME5120C	1	-	XPSUEP14AC	1	-	Direkt Dönüşüm	-
XPSECME5120P	1	-	XPSUEP14AP	1	-	Direkt Dönüşüm	Yalnızca XPSU modülü ile birlikte
XPSECME5131C	1	-	XPSUEP14AC	1	-	Direkt Dönüşüm	Yalnızca XPSU modülü ile birlikte
XPSECME5131P	1	-	XPSUEP14AP	1	-	Direkt Dönüşüm	Yalnızca XPSU modülü ile birlikte
XPSFB3411	1	-	XPSUS12AP	1	-	Direkt Dönüşüm	Yalnızca XPSU modülü ile birlikte
XPSFB3711	1	-	XPSUS12AP	1	-	Direkt Dönüşüm	-
XPSFB5111	1	-	XPSUS12AP	1	-	Direkt Dönüşüm	-
XPSVC1132	1	-	XPSUS12AP	1	-	Direkt Dönüşüm	-
XPSVC1132P	1	-	XPSUS12AP	1	-	Direkt Dönüşüm	-



Endüstriyel Otomasyon Servis Çözümleri

Yaşam döngüsü servisleri ile işletme sürekliliğini ve toplam satınalma maliyetlerinizi iyileştirin!

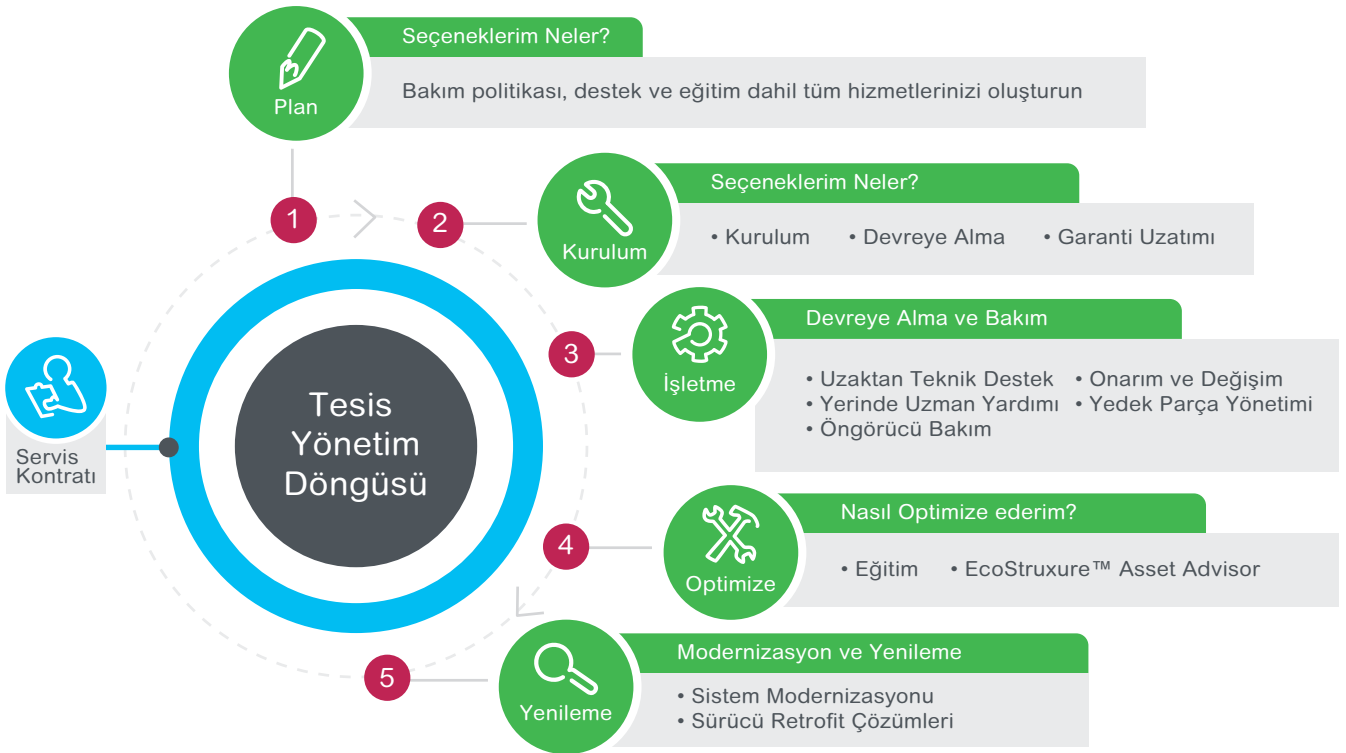

Destek için: 444 30 30

tr-services-sales@se.com

Life Is On

Schneider
Electric

Sürücüler için EcoStruxure™ Asset Advisor

IoT mimarisine entegre edilmiş bağlı cihazlar Müşterilerimize yardımcı olacaktır

Varlık yönetimini optimize etmek için uzaktan Servis uzmanları tarafından analiz edilen toplu bilgiler sayesinde verileri eyleme dönüştürülebilir içgörülere dönüştürmeye yardımcı olun

Gelişmiş ve gerçek zamanlı platformlar sayesinde operasyon verimliliğini güvence altına almak için yerinde operasyonel kararlar alınmasına yardımcı olun

Ham verileri daha üst seviyeye ileterek elektrik dağıtım ekipmanınız ve sürücüleriniz üzerinde daha derin görünürlük elde etmenize yardımcı olun: ölçme, toplama, yayınlama...



EcoStruxure™ Asset Advisor Altivar Process ATV6000 Orta Gerilim Sürücü Sisteminin yeni nesil dijital çözümleri

Birincil + İkincil sıcaklık sensörleri



Powered by EcoStruxure™ Asset Advisor

OG Trafo Yaşlanması

- Sıcak nokta profili
- Ortam sıcaklığı profili
- Sıcaklık tutarsızlığı
- Yük faktörü

Sürücü ve uygulama hatası algılama

Sürücü Elektriksel Bilgiler(Akım, Voltaj)

- Giriş ve çıkış RMS voltajı
- Giriş ve çıkış RMS akımı
- Giriş gücü (aktif, reaktif ve görünen)
- Giriş güç faktörü
- Giriş ve çıkış Enerji tüketimi
- Çıkış Elektrik gücü
- Çalıştırma ve Açılma süresi
- Başlangıç Sayısı
- Termal transformatör /güç hücresi dolabı izleme



Çevre Koşulları

- Ortam Sensörleri
- Ortam sıcaklığı vb.

Soğutma Fanı, A/C arıza tahmini

Hava Egzosunda Hava Basıncı sensörü ve Ortam sensörleri

- Fan çalışma süresi
- Fan ömrü

Toz filtresi tıkanma tahmini Ortam izleme

Sensörler aracılığıyla doğrudan Toz algılama
Sensörler aracılığıyla soğutma fanı + ortam algılama

Motor ve Aktüatör (Pompa) Yaşlanması

Motor /Aktüatörlerdeki PT100 sensörleri(sargılar, yataklar)

- Motor yataklarının hasarlarını tespit edin
- Motor torku
- Motor termal durum sorunu
- Şebeke güncel sorunu
- Termal trafo/kabin izleme

Schneider Electric Teknik Eğitim Merkezi



Fiyat Listesi

Eğitimin kodu ve adı

Süre
(Gün)

Fiyat
(EUR)

Elektrik Dağıtım

ED-AGST	Alçak Gerilim Sistem Tasarımı ve MyEcodial Yazılımı ile Proje Çizimi	3	400
ED-HRGK	Harmonikler ve Reaktif Güç Kompanzasyonu	1	200
ED-TOPR	Topraklama	2	300
ED-YKEMC	Yıldırımdan Korunma ve EMC	2	300
ED-OGST	Orta Gerilim Sistem Tasarımı ve Dijital Koruma Röleleri	3	400
ED-OGHK	OG Hücreler ve Kesiciler	2	300
ED-OGKS	OG Koruma Sistemleri, Kısa Devre Etüdü, Arc Flash, Röle Selektivite ve Koordinasyonu	2	400
ED-AGOB	AG ekipmanlar: Operasyon ve Bakım Çözümleri	3	450
ED-TRM	AG/OG Trafo Merkezleri	3	450
ED-HVX	HVX Vakum Devre Kesiciler - 36kV'a kadar	1	200
ED-PIX	PIX hücreler (SF6 ve vakum kesicili)	1	200
ED-RM6	RM6 Gaz İzoleli Devre Kesiciler - 24 kV'a kadar	1	200
ED-MCSET	MCset 1 2 3 Hücreler - Kullanımı, Devreye Alma & Bakım	1	200
ED-DTR	Dağıtım Trafoları - Prensipleri, Kullanımı, Devreye Alma & Bakım	1	200
ED-SEPAM	Sepam Röleler (20-40)	1	200
ED-SEPAM	Sepam Röleler (60-80)	2	300
ED-MICOM1	MiCOM Px20 ve Px40 Röleler	2	300
ED-MICOM2	MiCOM Px30 Röleler	2	300
ED-MICOM3	OG Motor Koruma Röleleri- MiCOM P22x ve P24x	2	300
ED-VAMP	OG Motor Koruma Röleleri - VAMP40 koruma rölesi	2	300
ED-MICOM4	Jeneratör Koruma Rölesi - MiCOM P34x	2	300
ED-MICOM5	Mesafe Koruma Rölesi - MiCOM P44x	2	300
ED-MICOM6	Hat Diferansiyel Koruma Rölesi - MiCOM P52x ve P54x	2	300
ED-MICOM7	Trafo Diferansiyel Koruma Rölesi - MiCOM P63x ve P64x	2	300
ED-SM6	SM6-36 Hücreler	2	300
ED-F400	F400 Hava İzoleli Hücre - 36kV	1	200
ED-ANSI	Koruma Mühendisliği- ANSI koruma fonksiyonları	2	350

Bina Otomasyonu

BM-KNXB	KNX-Basic Programlama ve Devreye Alma (KNX Association Onaylı Sertifika Programı)	5	SORUNUZ
BM-KNXADV	KNX-Advance Programlama ve Devreye Alma (KNX Association Onaylı Sertifika Programı)	5	SORUNUZ
BM-KNXDAP	KNX Projede Ürün Seçimi, Malzeme Listesinin Çıkarılması, Programlanması ve Programlama Komutları	4	SORUNUZ
BM-EcoXpert	EcoXpert Eğitimi - Sertifika Programı	5	SORUNUZ
BM-STX	SmartStruxure - Sertifika Programı	5	SORUNUZ

IT- Data Center

IT-STX	StruxureWare - Sertifika Programı	6	SORUNUZ
IT-ATD1	Accredited Tier Designer-Level1 (Uptime Institute Sertifika Programı)	3	SORUNUZ

Endüstriyel Kontrol

EK-HK212	Bina HVAC Uygulamalarında Hız Kontrol Cihazı-ATV212	1	150
EK-HK31	AC motorlarda Hız Kontrol Uygulamaları - ATV31/ATV312	1	150
EK-HK32	AC motorlarda Hız Kontrol Uygulamaları - ATV32	2	250
EK-HK711	AC motorlarda Hız Kontrol Uygulamaları - ATV71	2	250
EK-ATVPRC	ATV Process - ATV6xx ve ATV9xx serileri	2	300
EK-HKMX	Mx Serisi Hız Kontrol Cihazları	3	350
EK-YY48	Yumuşak Yolvericiler- ATS48/22	1	200
EK-MCL1	Hareket Kontrol Temelleri (Seviye-1)	3	350
EK-MCL2	Lex32 Servo Sürücüler (Seviye-2)	2	250
EK-MCL3	Motion Controller - Lexium Hareket Kontrolörü (Seviye-3)	3	350
EK-TESYST	TeSysT Motor Yönetim ve Koruma Sistemi	2	250
EK-TEYSU	TeSysU Entegre Motor Yolverici	1	250
EK-SOTU	Sensörler ve Otomasyon Uygulamaları	2	200
SoMachine1	Machine Expert / Somachine L1	3	350
SoMachine2	Machine Expert / Somachine L2	3	350
Endüstri 4.0	AOA, SECURE CONNECT, MACHINE ADVISOR	1	200

Schneider Electric Teknik Eğitim Merkezi



Fiyat Listesi

Eğitimin kodu ve adı

Süre
(Gün)

Fiyat
(EUR)

Otomasyon

Eğitim Kodu	Eğitim Adı	Süre (Gün)	Fiyat (EUR)
OK-OTOG	Otomasyona Giriş ve Zelio Uygulamaları	2	150
OK-TWDP	Twido PLC programlama	2	250
OK-M221	Machine Expert / Somachine Basic M221 Plc Programlama	2	250
OK-HAB	Haberleşme Protokolleri (CanOpen, Modbus, Modbus TCP, Profibus)	3	400
OK-UNTY1	Ecostruxure™ Control Expert / Unity Pro ile Plc Programlama - Seviye 1	3	400
OK-UNTY2	Ecostruxure™ Control Expert / Unity Pro ile Plc Programlama - Seviye 2	3	400
OK-XBTG1	Otomasyonda Operatör Paneller-Seviye1	2	250
OK-XBTG2	Otomasyonda Operatör Paneller-Seviye2 (Multimedia, Datasharing, Web-Gate, IDS)	1	200
OK-HSBY	UnityPro ile Hot-Standby (Premium ve Quantum PLC)	2	250
OK-CTCT	SCADA Yazılımı- VijeoCitect Konfigürasyon	3	350
OK-CTCD1	VijeoCitect Scada-Customisation&Design	2	400
OK-CTAR1	VijeoCitect Scada-Architecture&Redundancy	2	400
OK-CTDT1	VijeoCitect Scada-Diagnostic&Troubleshooting	2	400
OK-CTCC2	VijeoCitect Scada-CiCode ile Programlama	2	400
OK-CTMES	Vijeo Citect İle İleri Düzey Programlama, MES, SQL Server Veri Tabanı Uygulamaları	3	500
OK-CTH2	VijeoHistorian	3	500
OK-PES1	StruxureWare PE Konfigürasyonu (DCS)- Temel Seviye	3	500

Eğitim kayıt kuralları:

- > Fiyatlarımız %18 KDV dahil değildir. Bu fiyatlar kurs süresinin toplam bedeli olup EURO bazındadır.
- > Fatura kesim tarihindeki T.C. Merkez Bankası Döviz Satış kuru üzerinden Türk Lirasına çevrilerek fatura edilecektir.
- > Yukarıdaki fiyatlar, İstanbul'da yapılacak olan eğitimlerin fiyatlarıdır. Firmaya özel ve başka illerde yapılması istenen eğitimlerle ilgili Eğitim Departmanından teklif istenmelidir.
- > Kurs, öğle yemeği, kahve molaları, eğitim notları ve sertifika bedellerini kapsamaktadır.
- > Kurs katılım bedeli, kurs başlangıç tarihinden 1 hafta önce banka hesabına nakden havale yolu ile yatırılmalı, açıklama kısmına "eğitim bedeli" diye yazılmalı ve banka dekontunun takibi için selen.bakirhan@se.com veya tr-egitim@se.com mail adresine gönderilmesi gerekmektedir.
- > Bir eğitim iptal edildiğinde, herhangi bir nedenle katılmama durumunda, 7 iş gününden önce haber verilmesi koşuluyla ödenen ücret, bir başka eğitimde kullanılmak üzere açık hale dönüştürülür.
- > Eğitimlerin başlangıç tarihinden önceki iki iş gününde eğitim başvurusunun iptal edilmesi durumunda, iptal edilen katılımcıya ait eğitim bedeli fatura edilir. Faturalanan şirket bu bedeli ödemekle yükümlüdür.
- > Eğitim Kitapları Schneider Electric'in malıdır ve parça veya bütün olarak çoğaltılmaları yasaktır.
- > Detay bilgi için, Eğitim Dept. Md. Sn. Nilay Aydın ile irtibata geçebilirsiniz. nilay.aydin@se.com

Eğitimlerle ilgili detay bilgileri www.se.com/tr adresinde bulabilirsiniz.

Listedeki tüm eğitimler için uzaktan (online) katılım opsiyonu vardır. Detaylı bilgi ve güncel teklifler için **444 30 30** nolu telefondan ve nilay.aydin@se.com mail adresinden bilgi alabilirsiniz

Banka hesap numaraları

İş Bankası Ege Kurumsal Şubesi, Şube No= 3399, Hesap=11743 İş Bankası IBAN No: TR83 0006 4000 0013 3990 0117 43
Akbank Doğu Kurumsal Şubesi, Şube No=798, Hesap=18801 Akbank IBAN No: TR50 0004 6007 9888 8000 0188 01

Schneider Electric Eğitim Merkezi

Küçükbakkalköy mh. Defne sk.
No:3 Büyükhanlı Plaza
Ataşehir, İstanbul
Tel: (0216) 655 88 88
www.se.com/tr

TOSB Org. Sanayi Bölgesi,
1. Cd. No:6, 41420
Çayırova, Kocaeli
Tel: (0262) 648 04 00
www.se.com/tr

Fatura Adresi ve Bilgileri:

Vergi Dairesi: Mesir
Vergi Hesap No: 617 004 2067

Schneider Elektrik Sanayi ve Tic. A.Ş.
Organize Sanayi Bölgesi 4.Kısım, Zeki Şairoğlu Cad.
Keçiliköy Mah. No:13, Yunusemre, Manisa
Tel: 90 (236) 213 1040
Ticaret Sicil No.: Manisa- 13052

Müşteri Destek Merkezi 444 30 30
tr-hotline@se.com

Yönetim Merkezi

Küçükbakkalköy Mah. Defne Sokak
No: 3 Büyükhaneli Plaza
34750 Ataşehir, İstanbul
Tel: 0216 655 88 88

Dağıtım Merkezi

Akse Mahallesi, Ece Sokak, No: 4
Çayırova/Kocaeli/Türkiye

Manisa Fabrika

M.O.S.B. 4. Bölge, Zeki Şairoğlu
Caddesi, No: 13 Manisa
Tel: 0236 213 10 40
Faks: 0236 213 10 80 - 85

Müşteri Destek Merkezi

Küçükbakkalköy mh. Defne sk.
No:3 Büyükhaneli Plaza
Ataşehir, İstanbul
Tel: 444 30 30

Satış Sonrası Servisler

Akse Mahallesi, Ece Sokak, No: 4
Çayırova/Kocaeli/Türkiye

Çayırova Fabrika

T.O.S.B. Organize Sanayi Bölgesi
1. Cadde, No: 6
41420 Çayırova, Kocaeli
Tel: 0262 648 04 00
Faks: 0262 658 98 70

Eğitim Merkezi

Küçükbakkalköy mh. Defne sk.
No:3 Büyükhaneli Plaza
Ataşehir, İstanbul
Tel: 0216 655 88 88

T.O.S.B. Organize Sanayi Bölgesi
1. Cadde, No:6
41420, Çayırova, Kocaeli
Tel: 0262 648 04 00
Faks: 0262 658 98 70

Bölge müdürlükleri

İstanbul

Küçükbakkalköy Mah. Defne Sokak
No: 3 Büyükhaneli Plaza
34750 Ataşehir, İstanbul
Tel: 0216 655 88 88

Ankara

Çukurambar, 53. Cadde, 1450. Sokak,
Ulusoy Plaza, No:9/6-7
Balgat, Ankara
Tel: 0312 286 88 08
Faks: 0312 287 92 00

İzmir

Çınarlı Mahallesi, Ankara Asfaltı Caddesi,
Mistral Ofis Kule, No: 15 Kat:44 D:441
35170 - Konak, İzmir
Tel: 0232 397 03 00 - pbx

Adana

Kenan evren Bulv. Toros Mahallesi
78143 sk. No:4/A
Çukurova, Adana
Tel: 0534 597 79 92

Bursa

Workinton Cumhuriyet Mah.
Fatih Sultan Mehmet Bulvarı Caddesi,
224 Sitesi A Blok No:41A/A
Nilüfer, Bursa
Tel: 0224 211 46 76 - pbx

Bölge büroları

Denizli

Tel: 0533 194 19 69

Kayseri

Tel: 0532 476 85 77

Trabzon

Tel: 0532 708 71 76

Malatya

Tel: 0530 776 83 21

Kocaeli

Tel: 0530 606 14 75

Antalya

Tel: 0533 684 77 07

Samsun

Tel: 0531 297 83 87
Tel: 0539 840 02 95

Konya

Tel: 0530 398 12 96

Gaziantep

Tel: 0549 778 95 24

İSTANBUL

Botek Elektrik Elektronik Otomasyon San. ve Tic. Ltd. Şti.
Merkez Şube: Esenşehir Mah.
Güneyli Sk. No: 13
Yukarı Dudullu Ümraniye, İstanbul
Tel: 0 216 527 75 31
Faks: 0 216 527 75 35
botek@botekotomasyon.com

İstanbul Avrupa Bölge Müdürlüğü
İkitelli OSB. Mutsan M6 Bl.
No: 7 Başakşehir, İstanbul
Tel: 0 212 210 94 27
Faks: 0 212 210 94 43
botek@botekotomasyon.com

Çağrı Elektrik Proje Taahhüt San. ve Tic. A.Ş.

Beylikdüzü Beykent Sanayi Sitesi
No: 153 Büyükcemence, İstanbul
Tel: 0 212 872 08 08
Faks: 0 212 872 00 99

Çağrı Elektrik Proje Taahhüt San. ve Tic. A.Ş.

Şube: İKİTELLİ O.S.B.S.S Demirciler Sanayi Sitesi G1 Blok No: 486, Başakşehir, İstanbul
Tel: 0 212 671 21 06 - 07 - 08
Faks: 0 212 671 21 09

Eltem Elektrik Tevzi Malz.Tic.ve San.

Perpa Ticaret Merkezi B Blok Kat:2 No:33
Okmeydanı -Şişli /İSTANBUL
Tel: 0212 255 44 66
Faks: 0212 255 44 65
www.eltem.com.tr

Ekare Kontrol Teknolojileri Ve Makina San. Tic. Ltd. Şti.

Dudullu OSB. Mah. İmeş San.Sit.
C 309.Sok.No:1 Ümraniye/İSTANBUL
Tel: +90 216 313 30 61
Faks: +90 216 313 30 70
info@ekarekontrol.com
www.ekarekontrol.com

REM Elektrik San. ve Tic. Ltd. Şti.

Yukarı Dudullu Mah. Necip Fazıl Blv.
Keyap Çarş. Sjt. J2 Blok No:44 Dükkan:165
Ümraniye, İstanbul
Tel: 0 216 326 79 26
Faks: 0 216 326 02 94
rem@remelektrik.com.tr
www.remelektrik.com.tr

Tüm Elektrik Malz. Tic. Paz. A.Ş.

Perpa Ticaret Merkezi, A Blok, K: 1-2,
No: 9/28, 34384 Okmeydanı-Şişli, İstanbul,
Tel: 0 212 210 84 85
Faks: 0 212 210 03 93
tumelektrik@tumelektrik.com.tr
www.tumelektrik.com.tr

Tüm Elektrik Malz. Tic. Paz. A.Ş.

Şube: Ömer Mah. Adnan Kahveci Cad. No: 8
Arnavutköy-İstanbul, 34528
Tel: 0 212 798 23 04
Faks: 0 212 798 23 44
www.tumelektrik.com.tr

Tüm Elektrik Malz. Tic. Paz. A.Ş.

Şube: Şerif Ali Mahallesi, Türkler Caddesi,
Edepsokak, No: 44
Yukarı Dudullu, İstanbul, 34775
Tel: 0216 374 53 52
Faks: 0216 374 53 52
www.tumelektrik.com.tr

ÜÇ-EL Elektrik Ltd. Şti.

Okçumusa Cad. Tuhsak Sk. No: 21/A
Karaköy, İstanbul
Tel: 0 212 253 31 22 - 297 03 71
Faks: 0 212 237 63 43
ucel@ucelelektrik.com.tr
www.ucelelektrik.com.tr

Vega Elektrik ve Otomasyon Sis. A. Ş.

Perpa, A Blok, Kat: 2, No: 9-0026,
Okmeydanı, İstanbul
Tel: 0 212 320 84 20
Faks: 0 212 320 94 20
info@vegaelektrik.com.tr
www.vegaelektrik.com.tr

Vekmar Elek. Sist. Yat. ve Tic. A.Ş.

Tepeören mah. İTOSB İstanbul Tuzla Organize
Sanayi Bölgesi 8. Cad. No: 7 Tuzla-İstanbul
Tel: 0 216 593 11 00
Faks: 0 216 593 11 12 - 13
vekmar@vekmar.com.tr
www.vekmar.com.tr

KIBRIS

Ertek Elektrik Sistemleri Ltd. Şti.
Okullar Yolu, No: 83, K. Kaymaklı
Lefkoşa, Kıbrıs
Tel: 0 392 228 68 21
Faks: 0 392 228 84 21
ertek@er-tek.com
www.er-tek.com

KOCAELİ

Çağrı Elektrik Proje Taah. Tur. San. ve Tic. A.Ş.
Şube: Şekerpinar Mahallesi,
Süleyman Demirel Caddesi No:15/37
41435, Çayirova, Kocaeli
Tel: 0 262 658 19 03
Faks: 0 262 658 19 04

TEKİRDAĞ

Çağrı Elektrik Proje Taahhüt San. ve Tic. A.Ş.
Şube: Velimese Osb Mahallesi,
8. Yanyol Caddesi No: 4 Ergene, Tekirdağ
Tel: 0 282 674 49 00
Faks: 0 282 674 45 50

ANKARA

Arda Makina Elektrik Tic. ve San. Ltd. fti.
Merkez: 100. Yıl Bulvarı, 42. Sokak
No:1, 06370, Ostim, Ankara
Tel: 0 312 385 80 37 - 38
Faks: 0 312 385 80 58
arda@ardaelektrik.com
www.ardaelektrik.com

Arda Makina Elektrik Tic. ve San. Ltd. Şti.

Şube: ASO 1. Org. San. Böl. ASO Bulvarı,
No: 1/BC Blok, 1B 18-1B 19 Ticaret Merkezi
Sincan, Ankara
Tel: 0 312 267 14 74
Faks: 0 312 267 14 73
sincan@ardaelektrik.com
www.ardaelektrik.com

Galip Müh. Elekt. San. ve Tic. A.Ş.

Şube: Serhat Mahallesi, 1419. Caddesi,
No: 10, Ostim, Ankara
Tel: 0 312 395 06 43
galip@galip.com.tr
www.galip.com.tr

Simtes Elektrik Malzemeleri San. A.Ş.

Merkez: 21. Cadde, 1424. Sokak, No: 12
Ostim, 06370, Ankara
Tel: 0 312 385 16 02 - 385 16 44
Faks: 0 312 385 16 57
satis@simteselektrik.com.tr
www.simteselektrik.com.tr

KONYA

Konya Enerji Ltd. Şti.
Merkez: Fevzi Çakmak Mahallesi,
Büsan Organize Sanayi Bölgesi
Kosgeb Caddesi, No: 66, Konya
Tel: 0 332 345 09 00 - pbx
Faks: 0 332 345 09 09
konyaenerji@konyaenerji.com.tr
www.konyaenerji.com.tr

KAYSERİ

Ruhbaş Elektrik Otomasyon İnş. Taah. San. Tic. Ltd. Şti. / Merkez
Eski Sanayi Bölgesi, 3. Cadde, No: 24, Kayseri
Tel: 0 352 336 32 10 - 320 82 20 - 21
Faks: 0 352 336 32 11
ruhbas@ruhbas.com
www.ruhbas.com

Ruhbaş Elektrik Otomasyon İnş. Taah. San. Tic. Ltd. Şti. / Şube 1

Eski Sanayi Bölgesi, 3. Cadde, No: 9/B, Kayseri
Telefaks: 0 352 336 09 82 - 83
ruhbas@ruhbas.com
www.ruhbas.com

Ruhbaş Elektrik Otomasyon İnş. Taah. San. Tic. Ltd. Şti. / Şube 2

Sanayi Bölgesi, 6. Cadde, No: 28, Kayseri
Tel: 0 352 320 82 20
Faks: 0 352 320 82 16
ruhbas@ruhbas.com
www.ruhbas.com

İZMİR**Atak Elektrik Mühendislik Otomasyon San. ve Tic. Ltd. Şti.**

Şube: 1443. Sokak No: 2/H Tesistat İş Merkezi
B Blok Yenışehir İzmir
Tel: 0 232 469 96 37-38
Faks: 0 232 469 71 26
izmirsatis@atakelektrik.com
www.atakelektrik.com

Bolem Elektrik ve Elektronik San. ve Tic. Ltd. Şti.

1203/9 Sokak, No: 3/1,
Karahasanatlı İş Merkezi
Yenişehir, İzmir
Tel: 0 232 469 95 95
Faks: 0 232 469 78 69
bolem@bolemelk.com
www.bolemelk.com

Botek Elektrik Elektronik Otomasyon San. ve Tic Ltd Şti

Halkapınar Mah. 1004. Sokak
No: 3-Z-11, 35170 Konak, İzmir
Tel: 0232 459 69 00
Faks: 0232 459 69 01
botek@botekotomasyon.com

TemTeknik Malz. San. Tic. A.Ş.

1203/5. Sokak, No: 3/A, İkiz Çarşı
Yenişehir, İzmir
Tel: 0 232 469 82 18
Faks: 0 232 457 44 75
temelektrik@temelektrik.com
www.temelektrik.com

MANİSA**Atak Elektrik Mühendislik Otomasyon San. ve Tic. Ltd. Şti.**

Merkez: Güzeyurt Mahallesi,
5775. Sokak, No: 70/A, Manisa
Tel: 0 236 233 28 88
Faks: 0 236 233 21 70
manisasatis@atakelektrik.com
www.atakelektrik.com

ANTALYA**Botek Elektrik Elektronik Otomasyon San. ve Tic. Ltd. Şti.**

Yeniçün Mh. Yunus Emre Cd. 93/B
Muratpaşa, Antalya
Tel: 0 242 312 11 13
Faks: 0 242 312 11 14
botek@botekotomasyon.com

Yeğenler Elektrik Tarım Turizm San. Tic. A.Ş.

Altınova Sinan Mah Serik Cad Hüseyin Avcıoğlu
İş Merkezi 83/A Kepez
07000 ANTALYA
Tel: 0 242 321 38
Faks: 0 242 321 38 24
info@yegeenlerelektrik.com

DENİZLİ**Hisar Elektrik Elektronik Müh. San. Tic. Ltd. Şti.**

Ahi Sinan Caddesi, No: 32, Denizli
Tel: 0 258 263 33 55
Faks: 0 258 261 38 44
hisarelelektrik@hisarelelektrik.com.tr
www.hisarelelektrik.com.tr

ADANA**Özteknik Enerji Elektromarket Makina Motor Bobinaj İmalat Taah. Sanayi İç ve Dış Tic. Ltd. Şti.**

Merkez: Hacı Sabancı Organize Sanayi Bölgesi, Vatan Caddesi, No: 13
Yakapınar, Adana
Tel: 0 322 394 40 13 - 14 pbx
Faks: 0 322 394 47 44
info@ozteknikenerji.com
www.ozteknikenerji.com

Özteknik Enerji Elektromarket Makina Motor Bobinaj İmalat Taah. Sanayi İç ve Dış Tic. Ltd. Şti.

Şube: Abidinpaşa Caddesi,
Karasoku Mahallesi, 28008. Sokak, No: 1/C,
Seyhan, Adana
Tel: 0 322 359 30 60 pbx
Faks: 0 322 359 30 64
info@ozteknikenerji.com
www.ozteknikenerji.com

GAZİANTEP**AN-EL Elektroteknik San. Tic. Ltd. Şti.**

Mücahitler Mahallesi, Sani Konukoğlu Bulvarı,
25 No'lu Cadde, No: 4
Şehitkamil, Gaziantep
Tel: 0 342 220 54 60
Faks: 0 342 230 40 89
anel@anelelektroteknik.com
www.anelelektroteknik.com

Geylani Elektrik San. Tic. Ltd. Şti.

1. Organize Sanayi Bölgesi, D-400 Karayolu,
83102. Sokak No: 24
Başpınar, Gaziantep
Tel: 0 342 337 32 05 (3 hat)
Faks: 0 342 337 29 79
cahit@geylanielektrik.com.tr
www.geylanielektrik.com.tr

MALATYA**Doğanateş Elektrik San. Tic. Ltd. Şti. Merkez**

Organize Sanayi Bölgesi 1. Cd. No:3
YEŞİLYURT / MALATYA
Tel: +90 422 237 51 97 - 98
Faks: +90 422 237 52 87
Şube
İsmetiye Mh. İrfan Sofrası Sk. No:18 44100
BATTALGAZİ / MALATYA
Tel: +90 422 323 51 13 - 18
Faks: +90 422 321 96 74
info@doganates.com
www.doganates.com

MERSİN**ER Elektrik San. Tic. Ltd. Şti.**

M. Kemal Mah. H.Okan Merzeci Bulvarı
No: 396/A, 33090, Mersin
Tel: 0 324 226 36 37
Faks: 0 324 226 36 36
info@erelektrik.com.tr
www.erelektrik.com.tr

BURSA

**Befas Elektrik-Elektronik Metal Makina
İns. Ve Gıda San.Paz.Danışmanlık Taahhüt
Tic.Ltd.Şti.**
Nilüfer Tic. Mrkz. 2 Alaaddin Bey Mah.
637 Sok. No: 36 Nilüfer
Tel: 0 224 4435180
Faks: 0 224 4435081

**Botek Elektrik Elektronik Otomasyon San.
ve Tic. Ltd. Şti.**
Alaattin Bey Mah. 632 Sok. No: 6/A
Nilüfer, Bursa
Tel: 0 224 441 15 45
Faks: 0 224 441 28 80
botek@botekotomasyon.com

**Güzel Ufuk Elek. Tesis Elektronik
San. Taah. Tic. ve Ltd. Şti.**
Nilüfer Ticaret Merkezi, 66. Sokak
No: 20, Nilüfer, Bursa
Tel: 0 224 443 49 60
Faks: 0 224 443 49 55
bilgi@guzelufuk.com.tr

ESKİŞEHİR

Büyükalpler Elek. Tic. San. Ltd. Şti
Şube: Şair Fuzulî Caddesi, No: 38, Eskişehir
Tel: 0 222 234 31 26
Faks: 0 222 231 90 29
www.buyukalpler.com.tr

Büyükalpler Elek. Tic. San. Ltd. Şti
Merkez: Kurtuluş Mah, Vatan Cad., No: 83/A,
Eskişehir
Tel: 0 222 230 14 86-87-88
Faks: 0 222 230 12 60
www.buyukalpler.com.tr

Kırac Elektrik İnş. Müh. San. Tic. Ltd. Şti.
Organize Sanayi Bölgesi,
13. ve 15. Cadde kesişimi, Eskişehir
Tel: 0 222 236 15 00
Faks: 0 222 236 15 01
kirac@kiracelektrik.com.tr

KÜTAHYA

Büyükalpler Elek. Tic. San. Ltd. Şti
Şube: Meydan Mah. Mithatpaşa Cad.
No: 62/A, Kütahya
www.buyukalpler.com.tr
buyukalpler43@hotmail.com
Tel: 0 274 216 26 94
Faks: 0 274 216 45 92

SAKARYA

**Elpim Mak. İnş. Elk. Malz. Paz. ve
Tic. San. A.Ş.**
Erenler Mahallesi, 201. Sokak, No:10
Erenler, Sakarya, Adapazarı
Tel: 0 264 276 00 83
Faks: 0 264 275 19 00
elpim@elpim.com.tr
www.elpim.com.tr

SAMSUN

Galip Mühendislik Elektrik San.Tic. A.Ş
Merkez: Şabanoğlu Mahallesi,
23 Nisan Caddesi, No:125,
Tekkeköy, Samsun
Tel: 0 362 444 55 89
galip@galip.com.tr
www.galip.com.tr

Galip Mühendislik Elektrik San.Tic. A.Ş
Şube: Haçerli Mahallesi 100. Yıl Bulvarı,
No: 53, İlkadım, Samsun
Tel: 0362 435 27 13
galip@galip.com.tr
www.galip.com.tr

TRABZON

Kılıç Elektrik
Eski Erzurum Yolu Üzeri, No: 14
Değirmendere, Trabzon
Tel: 0 462 325 20 36 - 325 59 75
Faks: 0 462 325 18 92
info@trbkilicelektrik.com

ELAZIĞ

ELZEM Elektrik İmalat San. ve Tic. Ltd. Şti.
Kültür Mahallesi, Şehit İdris Doğan Caddesi,
No: 84/1 - A / Elazığ
Tel: 0 424 212 40 04
kenanerturk2334@gmail.com

UŞAK

**Topaç Mühendislik Elektrik İnşaat Tekstil
San. ve Tic. Ltd. Şti**
Kemalöz Mahallesi 5. Bozkırlı Sk. No:23
64200 Merkez/Uşak
Tel: 0 276 223 10 40
http://www.topacmuhendislik.com.tr/
fatih@topacmuhendislik.com

**Schneider Electric Orta Gerilim SM6 Modüler Hücre ve
Orta Gerilim Ürünler Yetkili Bayileri****İSTANBUL**

TÜMKAR
Şerifali Mah. Türker Cad. Edepa Sok. No: 44 Y.
Dudullu - Ümraniye / İstanbul
Tel: 0 216 374 53 52
Faks: 0 216 374 53 59
www.tumkar.com

Vekmar Elek. Sist. Yat. ve Tic. A.Ş.
Tepeören Mah. İTOSB İstanbul Tuzla Organize
Sanayi Bölgesi 8. Cad. No:7 Tuzla/ İSTANBUL
Tel: 0 216 593 11 00
Faks: 0 216 593 11 12-13
vekmar@vekmar.com.tr
www.vekmar.com.tr

ANKARA

KVK ELEKTRİK ENERJİ A.Ş.
Merkez: Cinnah Caddesi No: 76/3,
Çankaya/Ankara
Tel: 0 312 219 55 56
Şube/Depo: Dağyaka Mah. 2008 Cad.
No:14/B, Saray/Kahramankazan/Ankara
Tel: 0 312 219 65 45
Cep: 0505 976 6137
www.kvkenjeri.com
bilgi@kvkenjeri.com

KONYA

KONYA ENERJİ Ltd. Şti.
Fevzi Çakmak Mah. Büsan Org. San. Böl.
Kosgeb Cad. No:66 KONYA
Tel: 0 332 345 09 00
Faks: 0 332 345 09 09
konyaenerji@konyaenerji.com.tr
www.konyaenerji.com.tr

KAYSERİ

Efektif Endüstriyel Enerji AŞ
Organize Sanayi Bölgesi. 12. Cad. No:39
Melikgazi/KAYSERİ
Tel: 0 342 321 39 06
Faks: 0 342 230 40 89
www.efektifenerji.com.tr

GAZİANTEP

AN-EL Elektroteknik San. Tic. Ltd. Şti.
Mücahitler Mahallesi, Sani Konukoğlu Bulvarı,
25 No'lu Cadde. No:4 Şehitkamil / GAZİANTEP
Tel: 0 342 220 54 60
Faks: 0 342 230 40 89
anel@anelektroteknik.com
www.anelektroteknik.com

MALATYA

**DOĞAN ATEŞ ELEKTRİK ELEKTRONİK İNŞ.
NAK. SAN. VE TİC. LTD. ŞTİ.**
1. Organize Sanayi Bölgesi 1. Cadde No:3
Yeşilyurt / MALATYA
Tel: 0 422 237 51 97
Faks: 0 422 237 52 87
info@doganates.com
www.doganates.com

İSTANBUL

KTM Mühendislik Elektrik Taah. ve Tic. Ltd. Şti.

Merkez: Yenidoğan Caddesi, Çiğdem Sokak
Ata Stüdyo Sitesi, A Blok, Kat: 2, Daire: 4
Küçükbakkalköy, Ataşehir, İstanbul
Tel: 0 216 575 82 58
Faks: 0 216 575 71 31
www.ktmmuhendislik.com
info@ktmmuhendislik.com

Özkan Pano Elektrik İnşaat San. ve Tic. Ltd. Şti.

Ferhatpaşa Mahallesi, 33 Sok.
No: 37-39, Ataşehir, İstanbul
Tel: 0 216 471 10 65-66
Faks: 0 216 660 03 02
ozkanpano@ozkanpano.com
teklif@ozkanpano.com

Propan Pano Sistemleri Tic. Ltd. Şti.

Beylikdüzü OSB Mermerciler Sanayi Sitesi,
7. Cd. NO:8, 34520, Beylikdüzü Osb/
Beylikdüzü/İstanbul
Tel: 0 212 671 28 88
info@propan.com.tr
www.propan.com.tr

Sinerji Elektrik Sanayi ve Tic. Ltd. Şti.

DES San. Sit. 101. Sokak, B-4 Blok
No: 2, 34776, Y. Dudullu, Ümraniye, İstanbul
Tel: 0 216 499 18 60 pbx
Faks: 0 216 499 18 58
www.sinerjielektrik.com.tr
info@sinerjielektrik.com.tr
teklif@sinerjielektrik.com.tr

ANKARA

ERC Sistem Elektrik Makina İmalat

Taahhüt San. ve Tic. Ltd. Şti.

Uzay Çağı Cad., 1269. Sok. No: 23-25,
Ostim, Ankara, 06374
Tel: 0 312 387 52 80
Faks: 0 312 387 52 81
bilgi@ercsistem.com.tr
www.ercsistem.com.tr

Turkuaz Enerji Doğalgaz İnş. İm. Tic. ve San. Ltd. Şti.

Cevat Dündar Caddesi, No: 155,
06370, Ostim OSB Mah.
Yenimahalle, Ankara
Tel: 0 312 483 18 00
Faks: 0 312 483 19 00

KAYSERİ

Seferoğlu Elektrik Sanayi ve Ticaret A.Ş.

Organize Sanayi Bölgesi,
12. Cadde, No: 39-5, Melikgazi, Kayseri
Tel: 0 352 321 27 24 - 26 - 27
Faks: 0 352 321 27 28
info@seferogluelektrik.com.tr
www.seferogluelektrik.com.tr

İZMİR

KTM Mühendislik Elektrik Taah. ve Tic. Ltd. Şti.

Şube: 7406/1 Sokak, No: 4,
Ümit Mah. Pınarbaşı,
Bornova, İzmir
Tel: 0 232 472 07 25 - 26
Faks: 0 232 472 07 23
www.ktmmuhendislik.com
info@ktmmuhendislik.com

İSTANBUL

Armes Mühendislik
Endüstriyel Sistemler Elektrik
Otomasyon San. Tic. Ltd. Şti.
Huzur Mahallesi Kanarya Sokak,
No. 1/1, 34396 Seyrantepe,
Sarıyer, İstanbul
Tel: 0 212 324 43 27
Faks: 0 212 324 43 30
info@armes-group.com
www.armes-group.com

ETİS Elektrik İnş. Taah. San. ve Tic. Ltd. Şti.

İkitelli Org. San. Böl. İpkas San. Sit. 2.Blok
No:33-34-35-36 Başakşehir, İstanbul
Tel: 0 212 549 37 25 - 549 62 41
Faks: 0 212 549 37 26
etis@etismuhendislik.com
etis@etiselektrik.com.tr

İlk-El Elektrik Pano San. ve Tic. Ltd. Şti.

Seyrantepe, İbrahimkaraoğluanoğlu Cad.
Yayımlar Sokak, No: 8,
4. Levent, İstanbul
Tel: 0 212 264 37 37
Faks: 0 212 268 02 18
info@ilk-el.com.tr
www.ilk-el.com.tr

KTM Mühendislik Elektrik Taah. ve Tic. Ltd. Şti.

Merkez: Yenidoğan Caddesi, Çiğdem Sokak
Ata Stüdyo Sitesi, A Blok, Kat: 2, Daire: 4
Küçükbakkalköy, Ataşehir, İstanbul
Tel: 0 216 575 82 58
Faks: 0 216 575 71 31
www.ktmuhendislik.com
info@ktmmuhendislik.com

Özkan Pano Elektrik İnşaat San. ve Tic. Ltd. Şti.

Ferhatpaşa Mahallesi, 33 Sok.
No: 37-39, Ataşehir, İstanbul
Tel: 0 216 471 10 65-66
Faks: 0 216 660 03 02
ozkanpano@ozkanpano.com
teklif@ozkanpano.com

Propan Pano Sistemleri Tic. Ltd. Şti.

Beylikdüzü OSB Mermerciler Sanayi Sitesi,
7. Cd. NO:8, 34520,
Beylikdüzü OSB/Beylikdüzü/İstanbul
Tel: 0 212 671 28 88
info@propan.com.tr
www.propan.com.tr

Sinerji Elektrik Sanayi ve Tic. Ltd. Şti.

DES San. Sit. 101. Sokak, B-4 Blok
No: 2, 34776, Y. Dudullu, Ümraniye, İstanbul
Tel: 0 216 499 18 60 pbx
Faks: 0 216 499 18 58
www.sinerjielektrik.com.tr
info@sinerjielektrik.com.tr
teklif@sinerjielektrik.com.tr

ANKARA

Elimta Elektrik İmalat Taah.Tic. Ltd. Şti.
Emineller Yapı Koop. İvedik Org. San.
Sit. 687. Sokak, No: 28, İvedik, Ostim, Ankara
Tel: 0 312 395 24 01
Faks: 0 312 395 25 90
info@elimta.com.tr
www.elimta.com.tr

ERC Sistem Elektrik Makina İmalat Taahhüt San. ve Tic. Ltd. Şti.

Uzay Çağı Cad., 1269. Sok. No: 23-25,
Ostim, Ankara, 06374
Tel: 0 312 387 52 80
Faks: 0 312 387 52 81
bilgi@ercsistem.com.tr
www.ercsistem.com.tr

Turkuaz Enerji Doğalgaz İnş. İml. Tic. ve San. Ltd. Şti.

Cevat Dündar Caddesi, No: 155,
06370, Ostim OSB Mah.
Yenimahalle, Ankara
Tel: 0 312 483 18 00
Faks: 0 312 483 19 00

KAYSERİ

Seferoğlu Elektrik Sanayi ve Ticaret A.Ş.

Organize Sanayi Bölgesi,
12. Caddesi, No: 39-5, Melikgazi, Kayseri
Tel: 0 352 321 27 24 - 26 - 27
Faks: 0 352 321 27 28
info@seferoglu elektrik.com.tr
www.seferoglu elektrik.com.tr

İZMİR

KTM Mühendislik Elektrik Taah. ve Tic. Ltd. Şti.

Şube: 7406/1 Sokak, No: 4,
Ümit Mah. Pınarbaşı,
Bornova, İzmir
Tel: 0 232 472 07 25 - 26
Faks: 0 232 472 07 23
www.ktmuhendislik.com
info@ktmmuhendislik.com

DENİZLİ

EPSİS Mühendislik Enerji Sis. San. ve Tic. Ltd. Şti
Hacıyüplü Mah. 3224 Sok. No: 8 / 4
Merkezefendi, Denizli
Tel: 0 258 377 47 10
info@epsis.com.tr

ADANA

Link Pano İmalat Mühendislik Sanayi ve Tic. Ltd. Şti.

Yeni Mah.4386 Sk. Şanlı İş Merkezi No:A7-A8
01340 Yüreğir, Adana
Tel: 0 533 156 50 25
Faks: 0 322 346 55 77
info@intellipano.com

KONYA

Cihangir Otomasyon Müh. Elk San. Tic. Ltd. Şti.

Fevzi Çakmak Mah. Gülistan Caddesi İmsan
Sanayi Sitesi No:48/A Karatay, Konya
Tel: 0 332 236 23 76 - 0 332 503 09 09
Faks: 0 332 236 28 86
info@cihangirmuhendislik.com.tr
www.cihangirmuhendislik.com.tr

Endüstriyel Otomasyon Sistem Entegratörleri

Alliance Partnerleri

Life Is On

Schneider
Electric

ANKARA

Enoks Enerji Bilişim Kontrol Sistemleri Otomasyon İnş. San. Tic. Ltd. Şti.
1151 Sok. SS Gül-86 Toplu İş Yeri Yapı Koop.
No : 84 Ostim
Tel : 0 312 386 17 67
Faks : 0 312 386 17 68
info@enoks.com.tr
http://www.enoks.com.tr

EMCEKARE Mühendislik ve Otomasyon Sis. San. Tic. Ltd. Şti.
Ümit Mah. 2544 Sk. No:3 Çankaya, Ankara
Tel : 0 312 256 77 11
Faks : 0 312 256 77 71
info@emcekare.com
www.emcekare.com.tr

Ermaf Otomasyon Elektrik San. Tic. Ltd. Şti.
İvedik Östb, 1396. Sok., Bina no:18, 06374,
No:6/48 Yenimahalle, Ankara
Tel : 0 312 354 05 77
Fax : 0 312 354 05 78
info@ermaf.com.tr

Konelsis Kontrol Elektronik Sistemleri Otomasyon İnş. Taah. San. ve Tic. A.Ş.
Serhat Mahallesi, 1467 Cad., 1464 Sok.
Öz Ankara San. Sitesi 54 - 56, 06374
Ostim, Yenimahalle, Ankara
Tel : 0 312 395 62 90
Faks : 0 312 395 61 46
konelsis@konelsis.com.tr
www.konelsis.com.tr

Meko Mikrobilgisayar ve Elektronik Kontrol Makina İnş. Gıda San. ve Tic. A.Ş.
Çetin Emeç Bulvarı, 1065. Cadde,
No:36/B, Yukarı Öveçler, Ankara
Tel : 0 312 472 92 52
Faks : 0 312 472 92 57
info@meko.com.tr
www.meko.com.tr

DENİZLİ

Matek Otomasyon Kontrol Sistemleri Mak. Müh. San. ve Tic. Ltd. Şti.
Saraylar Mahallesi, Örnek Cad.No:34/1
Merkezefendi, Denizli,
Tel : 0 258 263 03 13
Faks : 0 258 263 14 08
info@matekotomasyon.com
www.matekotomasyon.com

İSTANBUL

Bilgi Otomasyon Elektrik ve Elektronik San. ve Tic. Ltd. Şti.
Dudullu Mahallesi, 18 Mart Caddesi,
Kartalbaba Sokak, No: 8,
Ümraniye, İstanbul
Tel : 0 216 540 88 78 - 84 (Pbx)
Faks : 0 216 540 88 96
info@bilgiotomasyon.com
www.bilgiotomasyon.com

Geotek Otomasyon Tekniği San. ve Tic. Ltd. Şti.
Esenşehir mah. Güneşli cad. No : 13
Ümraniye, İstanbul
Tel : 0 216 364 95 60
Faks : 0 216 364 72 25
info@geotekotomasyon.com.tr
www.geotekotomasyon.com.tr

İDA Proses Kontrol Teknolojileri Sanayi Ticaret A.Ş.
Esenyalı Mahallesi, Yanyol Caddesi,
No:61, Varyap Plaza, Ofis: 211-212,
Pendik, İstanbul
Tel: 0 216 392 92 20
Faks: 0 216 392 93 20
info@idaas.com.tr

Mas Otomasyon Sistemleri San. Tic. Ltd. Şti.
Namık Kemal Mah. Ekin Cad. 120.Sk.
No:45 Esenyurt, İstanbul
Tel: 0 212 210 27 20 (Pbx)
Faks: 0 212 210 27 21
info@masotomasyon.com
www.masotomasyon.com

Ser Elektrik ve Otomasyon Tic. San.Ltd.Şti.
Yeşilce Mahallesi, Dalgıç Sokak, No:9, Ser
Plaza, 34418
Kağıthane / İstanbul
Tel : 0 212 324 64 14
Faks : 0 212 324 64 42
info@serelektrik.com.tr
http://www.serelektrik.com.tr

SPP Mühendislik Taahhüt ve Bilişim San. Tic. Ltd. Şti.
Safa Mah., Yağız Sok., No: 4/1, 34791,
Sancaktepe, İstanbul
Tel : 0 216 573 92 46 - 573 92 47
Faks : 0216 573 92 43
info@spp.com.tr
www.spp.com.tr

İZMİR

Pi Otomasyon Kontrol ve Yazılım Sanayi Ticaret Şti.
Kazımdırık Mahallesi, No:31B,
296/2. Sk. 35100 Bornova, İzmir
Tel: 0 232 435 42 77
Faks : 0 232 435 42 71
info@piotomasyon.com.tr
www.piotomasyon.com.tr

SAKARYA

Çemsan Endüstriyel Proses ve Otomasyon San. Tic. A.Ş.
1. SOSB 1. Yol, No: 33,
54580, Arifiye, Sakarya
Tel: 0 264 291 59 03
Faks: 0 264 291 59 12
info@çemsan.com

Schneider Electric Bina Yönetim Sistem Entegratörleri, Schneider Electric Markası ürün gamıyla, Isıtma, soğutma, havalandırma otomasyonu, Aydınlatma otomasyonu, Yangın algılama ve duman yönetim sistemi, Kartlı geçiş ve güvenlik sistemleri, Enerji izleme sistemleri, Entegre bina yönetim sistemleri konularında çözüm üretirler.

İSTANBUL

Arte Teknoloji San. Tic. Ltd. Şti.
Eğitim Mahallesi, Kasap İsmail Sokak, Öğün İş Merkezi, Kat: 1, D: 8, Kadıköy, İstanbul
Tel: 0 216 450 55 86
Faks: 0 216 450 55 87
www.arteteknoloji.com.tr

EMO Bina ve Enerji Yönetim Sistemleri Ltd. Şti.

Bayar Cad. Demirkaya İş Merkezi
No: 103/A Kat: 7 Daire: 16
34742, Kozyatağı, Kadıköy, İstanbul
Tel: 0 216 366 24 62
Faks: 0 216 658 91 74
www.emootomasyon.com

Faston Elektrik Elektronik Otomasyon ve Tic. Ltd. Şti.

Esentepe Mahallesi Milangaz Caddesi, Vizyon Sitesi No:77 A2/159
Kartal/İSTANBUL
Tel: 0 530 068 51 50
www.faston.com.tr

İnoMET Teknoloji Sanayi ve Ticaret A.Ş.

Perpa Ticaret Merkezi, A Blok,
Kat:12 No: 1865,
34384, Okmeydanı, İstanbul
Tel: 0 212 320 08 80
Faks: 0 212 320 11 07
www.infomet.com.tr/

Koneltex Elektronik ve Teknolojik Çözümler San. ve Tic. A.Ş.

Atakent Mah. Atakan Cd. Revan Sk.
No:2A 34760 Ümraniye - İstanbul
Tel: 0216 443 39 91 (pbx)
Faks: 0216 443 39 93
info@koneltex.com.tr
www.koneltex.com.tr

Mas Bina Teknolojileri ve Enerji Çözümleri

MAS Plaza, Namık Kemal Mah.
120. Sok., No:45 Haramidere / Esenyurt
Tel: 0212 210 27 20
Faks: 0212 210 27 21
www.masotomasyon.com

Matriks Bina Kontrol Sistemleri

Atatürk Mahallesi, Ekinioğlu Sokak,
No:21, 34758, Ataşehir, İstanbul
Tel: 0 216 574 91 91
Faks: 0 216 574 95 90
www.matrikstr.com

Neva Bina Ve Endüstriyel Otomasyon Sistemleri San. Tic. Ltd. Şti.

Merve Mahallesi, Necip Fazıl Caddesi,
No:8, 34791, Sancaktepe, İstanbul
Tel: 0 216 508 18 86
Faks: 0 216 508 18 87
www.nevakontrol.com

Nemesis Elektronik Sistemleri İnşaat ve Hiz. San. Tic. Ltd. Şti.

Yukarı Dudullu Mahallesi, Koçak Sokak,
No:2, 34775,
Ümraniye, İstanbul
Tel: 0 216 444 03 15
Faks: 0 216 472 00 17
www.nemesis.com.tr

Otomatıca Otomasyon Kontrol ve Yazılım

Acıbadem Mahallesi, İsmail Hakkı Bey Sokak,
Pehlivanoglu İş Merkezi No:7/3
Acıbadem, Kadıköy, İstanbul
Tel: 0 216 386 76 20 Pbx
Faks: 0 216 411 73 14
www.otomatıca.com

ANKARA

Çözüm Elektrik Klima Sanayi ve Ticaret Ltd. Şti
A.Öveçler Mahallesi Kabil Caddesi
1320. Sokak No: 3/8 Çankaya, Ankara
Tel: 0312 481 64 23
Faks: 0312 481 86 55
www.cek.com.tr

EMO Bina ve Enerji Yönetim Sistemleri Ltd. Şti.

Pursaklar Sanayi Sitesi, Karacaören Mahallesi
1638. Cadde No: 98,
06145, Pursaklar, Ankara
Tel: 0 312 527 16 05
Faks: 0 312 527 16 08
www.emootomasyon.com

Sembol Otomasyon Teknoloji ve Yazılım Tic. Şti.

Hilal Mah. Aleksander Dupçek Cad. Altınvadi Sitesi No:82 Villa 2 Çankaya, Ankara
Tel: 0 312 474 24 75
info@sembolotomasyon.com
www.sembolotomasyon.com

ANTALYA

İntegra Proje Danışmanlık Mühendislik Elektrik Elektronik San. ve Tic. Ltd. Şti.
Arapsuyu Mah., Atatürk Bul. 61/8
07070, Konyaaltı, Antalya
Tel: 0 242 228 85 06
Faks: 0 242 228 96 89
info@integra-ibs.com
www.integra-ibs.com

İZMİR

7KR Consulting Kontrol Sistemleri San. ve Tic. Ltd. Şti.

Kazımdirik, Sanayi Cd. No:33/210
35100, Bornova, İzmir
Tel: 0 232 520 2131
info@7kr.com.tr

Schneider Electric KNX Otomasyonu Sistem Entegratörleri

Life Is On

Schneider
Electric

Schneider Electric KNX Otomasyon Sistem Entegratörleri bu ürün gamıyla,
Akıllı Ev Otomasyonu,
Aydınlatma Otomasyonu,
Isıtma, Soğutma ve İklimlendirme Otomasyonu,
Lüks Segment Anahtar-Priz Satış konularında çözüm üretirler.

İSTANBUL

EMO Bina ve Enerji Yönetim Sistemleri Ltd. Şti.

Bayar Caddesi, Demirkaya İş Merkezi
No: 103/A Kat: 7 Daire: 16
34742, Kozyatağı, Kadıköy, İstanbul
Tel: 0 216 366 24 62
Faks: 0 216 658 91 74
www.emootomasyon.com

InfoMET Teknoloji Sanayi ve Ticaret A.Ş.

Perpa Ticaret Merkezi, A Blok, Kat: 12
No: 1865, 34384, Okmeydanı, İstanbul
Tel: 0 212 320 08 80
Faks: 0 212 320 11 07
info@infomet.com.tr
www.infomet.com.tr

Konelttek Elektronik ve Teknolojik Çözümler San. ve Tic. A.Ş.

Atakent Mah. Atakan Cd. Revan Sk.
No:2A 34760 Ümraniye - İstanbul
Tel: 0216 443 39 91 (pbx)
Faks: 0216 443 39 93
info@konelttek.com.tr
www.konelttek.com.tr

Mas Bina Teknolojileri ve Enerji Çözümleri

Perpa Ticaret Merkezi, A Blok
Kat: 12 No: 1797, Okmeydanı, İstanbul
Tel: 0 212 210 27 20
Faks: 0 212 210 27 21
www.masotomasyon.com

Matriks Bina Kontrol Sistemleri

Atatürk Mahallesi, Ekinciöğlü Sokak,
No:21, 34758, Ataşehir, İstanbul
Tel: 0 216 574 91 91
Faks: 0 216 574 95 90
www.matrikstr.com

Nemesis Elektronik Sistemleri İnşaat ve Hiz. San. Tic. Ltd. Şti.

Yukan Dudullu Mahallesi, Koçak Sokak,
No:2, 34775, Ümraniye, İstanbul
Tel: 0 216 444 03 15
Faks: 0 216 472 00 17
www.nemesis.com.tr

ANKARA

EMO Bina ve Enerji Yönetim Sistemleri Ltd. Şti.

Pursaklar Sanayi Sitesi, Karacaören Mahallesi
1638. Cadde No: 98,
06145, Pursaklar, Ankara
Tel: 0 312 527 16 05
Faks: 0 312 527 16 08
www.emootomasyon.com

ANTALYA

İntegra Proje Danışmanlık Mühendislik Elektrik Elektronik San. ve Tic. Ltd. Şti.

Arapşuyu Mah., Atatürk Bul. 61/8
07070, Konyaaltı, Antalya
Tel: 0 242 228 85 06
Faks: 0 242 228 96 89
info@integra-ibs.com
www.integra-ibs.com

İZMİR

7KR Consulting Kontrol Sistemleri San. ve Tic. Ltd. Şti.

Kazımdirik, Sanayi Cd. No:33/210,
35100, Bornova, İzmir
Tel: 0 232 520 2131
info@7kr.com.tr

GAZİANTEP

AN-EL Elektroteknik San. Tic. Ltd. Şti.

Mücahitler Mahallesi, Sani Konukoğlu Bulvarı,
25 No'lu Cadde, No: 4
Şehitkamil, Gaziantep
Tel: 0 342 220 54 60
Faks: 0 342 230 40 89
anel@anelelektroteknik.com
www.anelelektroteknik.com

İSTANBUL

**ATES Elektrik Enerji Sistemleri
Mühendislik San. ve Tic. Ltd. Şti.**
Esenkent Mah. İktibas Sok. No: 6-8
Yükarı Dudullu, Ümraniye, İstanbul
Tel: 0 216 410 37 91 - 92
Faks: 0 216 410 37 94
info@atesenerji.com.tr
www.atesenerji.com.tr

**KLT Enerji Mühendislik Taah. San. Tic.
Ltd. Şti.**
K.Bakkalköy Mah. Dudullu Cad.
Brandium R2 Rezidans
No:23-25B D:256 Ataşehir, İstanbul
Tel: 0 216 510 35 77
www.kltenerji.com

**Konelteck Elektronik ve Teknolojik
Çözümler San. ve Tic. A.Ş.**
Atakent Mah. Atakan Cd. Revan Sk.
No:2A, 34760 Ümraniye - İstanbul
Tel: 0216 443 39 91 (pbx)
Faks: 0216 443 39 93
nfo@konelteck.com.tr
www.konelteck.com.tr

Mas Bina Teknolojileri ve Enerji Çözümleri
MAS Plaza, Namık Kemal Mah.
120. Sok., No:45 Haramidere / Esenyurt
Tel: 0 212 210 27 20
Faks: 0 212 210 27 21
www.masotomasyon.com

**Neva Bina Ve Endüstriyel Otomasyon
Sistemleri San. Tic. Ltd. Şti.**
Merve Mahallesi, Necip Fazıl Caddesi,
No:8, 34791, Sancaktepe, İstanbul
Tel: 0 216 508 18 86
Faks: 0 216 508 18 87
www.nevakontrol.com

ANKARA

Esso Otomasyon Elektrik San. ve Tic. A.Ş.
Merkez: Uzun Çay Caddesi 1269. Sokak
No:23-25 Östüm-Yenimahalle/ANKARA
Tel: 0 312 387 52 80
Faks: 0 312 387 52 81
www.esso.com.tr

Endoks Enerji Sistemleri İth. İhr. Ltd. Şti.
İnönü Mahallesi 1748.Sokak No:1
Yenimahalle, Ankara
Tel: 0 312 256 00 86
Faks: 0 312 257 27 50
info@endoks.com.tr
www.endoks.com.tr

ANTALYA

**İntegra Proje Danışmanlık Mühendislik
Elektrik Elektronik San. ve Tic. Ltd. Şti.**
Arapşuyu Mah. Atatürk Bul. 61/8
07070 Konyaaltı, Antalya
Tel: 0 242 228 85 06
Faks: 0 242 228 96 89
info@integra-ibs.com

İZMİR

Advenso Mühendislik San. Ve Tic. A.Ş
Meriç Mah. 5745 Sok. No:25, MTK Sitesi
Bornova, İzmir
Tel: 0 232 449 18 00
info@advenso.com.tr

**7KR Consulting Kontrol Sistemleri
San. ve Tic. Ltd. Şti.**
Kazımdirik, Sanayi Cd. No:33/210
35100 Bornova, İzmir
Tel: 0 232 520 2131
info@7kr.com.tr



se.com/tr

Life Is On

Schneider
Electric



se.com/tr

Life Is On

Schneider
Electric